

ELEKTRONISCHE RADAUSWUCHTMASCHINE MIT MONITOR

Radauswuchtmaschine mit Laserscanner für die automatische Erkennung von Felgenprofil und Radabmessungen.

+ 22 Zoll Touchscreen-Monitor mit intuitiver grafischer Benutzeroberfläche
+ Laserpointer
+ Sonar zur Messung des radialen Rundlaufs

Automatic Balancing Mode: Im Automatikmodus stellt sich die Maschine selbständig ein, von der Auswahl des zu verwendenden Programms bis zum Zählen der Speichen und der Anzeige der Position der Gewichte.

Die Maschine stoppt automatisch in der externen Unwuchtposition.

Automatische Neupositionierung an der Innenseite.

Automatischer Start bei Absenkung des Radschutzbogens.

22"-Touchscreen-Monitor.

Breitensonar für die automatische Erfassung der Radbreite.

Pneumatische Spannvorrichtung.

LED-Beleuchtung der Felge.



DETAILS

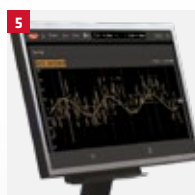
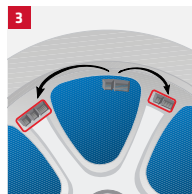

- 1** Auswucht-Assistent: Die Funktionen der Tasten hängen von der Verwendung ab und werden auf dem Display durch leicht verständliche Grafiksymbole dargestellt.
- 2** Durch das 3D-TEC-System wird ein Höchstmaß an Geschwindigkeit und Genauigkeit im Betrieb gewährleistet.
- 3** Auswuchtprogramme: Dynamisch, Statisch, ALU und ALU-S, Trennung der Gewichte, Gewichte hinter den Speichen und Optimierungsprogramm.
- 4** Eco-Weight-Auswuchtprogramm. Ein modernes System zur Gewichteminimierung.
- 5** Grafische Anzeige von Rundlauf des Rades und der Felge auf einer Seite.

LIBRAK390P.3DTEC

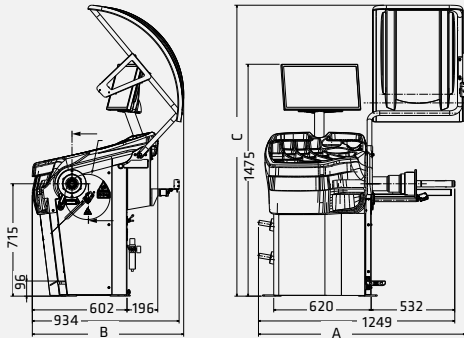

Modell	LIBRAK390P.3DTEC
Artikel Nr.	ROT.LBTEC.201560
Messdrehzahl	< 100 giri/min
Messzeit	6 s
Auswuchtgenauigkeit +/-	1 g
Display	TFT
Felgenbreite	1.5" - 22"
Felgendurchmesser	10" - 30"
Raddurchmesser max.	1100 mm
Radgewicht max.	80 kg
Elektrischer Anschluss	230 V 50 - 60 Hz
Phasen	1
A Tiefe	1320 mm
B Breite	970 mm
C Höhe	1870 mm
Gewicht	150 kg

STANDARD



Artikel Nr. GAR112

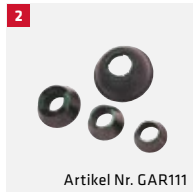

Artikel Nr. GAR111



Artikel Nr. GAR351

1 Zentrierkonus für Geländewagen (Ø 95-132 mm).

2 Zentrierkonen für Pkw (Ø 44-112 mm)
1 Satz / 3 Stück.

3 Spannhülse für pneumatische Arretierung + mit Pressring.

OPTIONELL



Artikel Nr. GAR113



Artikel Nr. GAR121

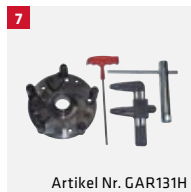

Artikel Nr. GAR131H

5 Zentrierkonus für Lieferwagen und LLkw (Ø 118-174 mm).

6 Radschutzscheibe.

7 Typenspannplatte Universal.

8 Präzisions-Typenspannplatte Universal, für 3/4/5-Lochfelgen.

9 Radheber mit automatischem Gewichtsausgleich.

10 Bandgewicht-Rollenstütze.

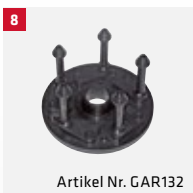

Artikel Nr. GAR132

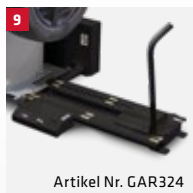

Artikel Nr. GAR324

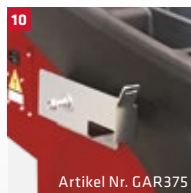

Artikel Nr. GAR375