

# GLAXIER



Rev.







# SOMMARIO

<b>1</b>	<b>REVISIONE DEL MANUALE</b> .....	<b>5</b>
<b>2</b>	<b>PREMESSA</b> .....	<b>6</b>
<b>3</b>	<b>LEGENDA DEI SIMBOLI UTILIZZATI</b> .....	<b>7</b>
<b>4</b>	<b>REGOLE PER LA SICUREZZA</b> .....	<b>9</b>
<b>4.1</b>	<b>Destinazione d'Uso</b> .....	<b>9</b>
<b>4.2</b>	<b>Glossario dei Termini</b> .....	<b>9</b>
<b>4.3</b>	<b>Regole Generali</b> .....	<b>10</b>
<b>4.4</b>	<b>Sicurezza dell'Operatore</b> .....	<b>11</b>
<b>4.5</b>	<b>Sicurezza dell'Attrezzatura</b> .....	<b>12</b>
<b>4.6</b>	<b>Dispositivi di Sicurezza</b> .....	<b>14</b>
<b>4.7</b>	<b>Sicurezza nell'Uso dei Refrigeranti</b> .....	<b>14</b>
<b>4.8</b>	<b>Sicurezza dell'Ambiente di Lavoro</b> .....	<b>15</b>
<b>4.9</b>	<b>Linee Guida per la Manipolazione dei Refrigeranti Utilizzati</b> .....	<b>15</b>
<b>4.9.1</b>	<b>Precauzioni per lo Stoccaggio del Refrigerante</b> .....	<b>15</b>
<b>4.9.2</b>	<b>Condizioni del Refrigerante e del Sistema</b> .....	<b>15</b>
<b>4.9.3</b>	<b>Capacità di Riciclaggio</b> .....	<b>16</b>
<b>4.9.4</b>	<b>In Generale</b> .....	<b>16</b>
<b>5</b>	<b>INFORMAZIONI NORMATIVE</b> .....	<b>17</b>
<b>6</b>	<b>FUNZIONAMENTO DEI DISPOSITIVI RADIO</b> .....	<b>18</b>
<b>7</b>	<b>GLAXIER</b> .....	<b>19</b>
<b>8</b>	<b>DESCRIZIONE</b> .....	<b>21</b>
<b>8.1</b>	<b>Flaconi</b> .....	<b>23</b>
<b>9</b>	<b>INSTALLAZIONE</b> .....	<b>24</b>
<b>9.1</b>	<b>Disimballo</b> .....	<b>25</b>
<b>9.2</b>	<b>Installazione del KIT GAS</b> .....	<b>26</b>
<b>10</b>	<b>ALIMENTAZIONE</b> .....	<b>27</b>
<b>11</b>	<b>ACCENSIONE - SPEGNIMENTO</b> .....	<b>28</b>
<b>11.1</b>	<b>Arresto per Lunghi Periodi</b> .....	<b>28</b>
<b>12</b>	<b>PREPARAZIONE ALL'USO</b> .....	<b>29</b>
<b>12.1</b>	<b>Riempimento Flaconi</b> .....	<b>29</b>
<b>12.2</b>	<b>Riempimento Serbatoio Interno</b> .....	<b>29</b>
<b>12.3</b>	<b>Caricamento della Carta nella Stampante</b> .....	<b>30</b>

<b>12.4</b>	Configurazione Iniziale.....	30
<b>12.4.1</b>	Modalità Demo.....	31
<b>13</b>	COMUNICAZIONE.....	32
<b>13.1</b>	WiFi.....	32
<b>13.2</b>	Bluetooth.....	33
<b>13.3</b>	USB.....	33
<b>14</b>	SEGNALAZIONI.....	34
<b>14.1</b>	Segnalazioni Visive.....	34
<b>14.2</b>	Segnalazioni Audio.....	34
<b>15</b>	USO.....	35
<b>16</b>	AGGIORNAMENTO.....	36
<b>17</b>	MANUTENZIONE.....	37
<b>17.1</b>	Sostituzione del Filtro Disidratatore e del Filtro Meccanico.....	39
<b>17.2</b>	Sostituzione dell'Olio Pompa Vuoto.....	42
<b>17.3</b>	Sostituzione della Carta della Stampante.....	43
<b>17.4</b>	Verifiche Periodiche.....	43
<b>17.5</b>	Verifiche Periodiche di Sicurezza.....	44
<b>18</b>	CARATTERISTICHE TECNICHE.....	45
<b>19</b>	DIAGRAMMA IDRAULICO.....	48
<b>20</b>	CONTATTI.....	49

# MANUALE TECNICO GLAXIER

## 1 REVISIONE DEL MANUALE

Il presente documento rappresenta il manuale tecnico del prodotto: GLAXIER

Numero di Revisione del documento: 01

Data di Emissione: 01/03/2024

### INFORMAZIONI



*Leggere il presente manuale prima di utilizzare il prodotto.  
Leggere attentamente la documentazione ogni qualvolta è presente il simbolo di Pericolo Generico.*

## 2 PREMESSA

Gentile Cliente,

vogliamo ringraziarLa di aver scelto questo prodotto per la Sua officina.

Siamo certi che trarrà da esso la massima soddisfazione e un notevole aiuto nel Suo lavoro.

La preghiamo di leggere con attenzione le istruzioni contenute in questo manuale e di consultarlo ogni qualvolta ne avrà l'esigenza.

La lettura e la comprensione del seguente manuale l'aiuteranno ad evitare danni a cose ed a persone causati da un uso improprio del prodotto al quale si riferiscono.

Ci riserviamo il diritto di apportare, in qualsiasi momento e senza preavviso, tutte le modifiche ritenute utili per il miglioramento del manuale per una qualsiasi esigenza di carattere tecnico o commerciale.

Questo prodotto è destinato esclusivamente all'uso da parte di tecnici specializzati nel campo Automotive, per tale motivo le informazioni, la lettura e la comprensione di questo manuale non possono ritenersi sostitutivi di un'adeguata preparazione specialistica in tale campo che i tecnici dovranno avere acquisito in precedenza.

Il manuale, perciò, ha unicamente lo scopo di illustrare il funzionamento del prodotto venduto, non ha – viceversa – alcuna finalità formativa dei tecnici, i quali effettueranno gli interventi sotto la propria responsabilità, rispondendo in via esclusiva degli eventuali danni causati a cose o a persone per propria negligenza, imprudenza o imperizia, a nulla rilevando il fatto che gli interventi stessi siano stati effettuati utilizzando questo prodotto sulla base di informazioni contenute in questo manuale.

Eventuali integrazioni al presente manuale, utili alla descrizione di nuove versioni di programma e di nuove funzioni a questo associate, possono avvenire anche tramite il servizio di invio dei bollettini tecnici.

Questo manuale va considerato parte integrante del prodotto a cui si riferisce e in caso di rivendita del prodotto, dovrà essere consegnato al nuovo proprietario a cura dell'acquirente originario.

È proibita la riproduzione anche parziale di questo manuale in qualsiasi forma, senza l'autorizzazione scritta da parte del produttore.



Il manuale originale è stato scritto in Italiano, ogni altra lingua è una traduzione del manuale originale.

© **copyright and database rights 2024**. Il materiale contenuto in questa pubblicazione è protetto da copyright e database rights. Tutti i diritti sono riservati a norma di legge e a norma delle convenzioni internazionali.

### 3 LEGENDA DEI SIMBOLI UTILIZZATI

Alcuni dei simboli sotto riportati potrebbero non essere presenti nel manuale.

	Pericolo materiale tossico		Pericolo raggio laser
	Pericolo materiale esplosivo		Pericolo bassa temperatura - congelamento
	Pericolo scariche elettriche		Pericolo Generico
	Pericolo campo elettromagnetico		Obbligo di leggere le istruzioni
	Pericolo materiale infiammabile		Obbligo di occhiali protettivi
	Pericolo superficie calda		Obbligo di guanti protettivi
	Pericolo sostanze corrosive		Obbligo di indumenti protettivi
	Pericolo livello sonoro superiore a 80 dB(A)		Obbligo di protezione respiratoria
	Pericolo di trascinamento		Obbligo di disconnessione dalla rete elettrica
	Pericolo di schiacciamento mani		Divieto di bagnare il dispositivo
	Pericolo ostacolo in basso		

	Questo non è un simbolo di sicurezza. Segnala una situazione di pericolo che, se non evitata, comporta la morte o lesioni gravi permanenti.
	Questo non è un simbolo di sicurezza. Segnala una situazione di pericolo che, se non evitata, può comportare la morte o lesioni gravi e permanenti.
	Questo non è un simbolo di sicurezza. Segnala una situazione di pericolo che, se non evitata, può comportare infortuni leggeri.



<b>AVVISO</b>	Questo non è un simbolo di sicurezza. Segnala una situazione di pericolo che, se non evitata, può comportare danni materiali.
<b>INFORMAZIONI</b>	Questo non è un simbolo di sicurezza. Segnala informazioni importanti.

## 4 REGOLE PER LA SICUREZZA

La tecnologia utilizzata per progettazione ed il controllo della produzione delle stazioni di ricarica **GLAXIER** le rende attrezzature semplici, affidabili e sicure durante l'utilizzo.

Il personale incaricato di utilizzare le stazioni di ricarica ha l'obbligo di seguire le regole generali di sicurezza, di utilizzare le stazioni di ricarica per la destinazione d'uso prevista e di mantenerle correttamente, come riportato nel presente manuale.

Devono essere valutate e messe in pratica tutte le disposizioni di sicurezza emanate da:

- *Ufficio dell'ispettorato del lavoro.*
- *Associazioni di categoria.*
- *Costruttori di veicoli.*
- *Norme antinquinamento.*

vigenti nel Paese di utilizzo del prodotto.

### 4.1 Destinazione d'Uso

Prodotto	Destinazione d'Uso
<b>GLAXIER</b>	<p>Ricarica e manutenzione dell'impianto di condizionamento e climatizzazione di:</p> <ul style="list-style-type: none"> <li>• <i>auto</i></li> <li>• <i>camion</i></li> <li>• <i>veicoli agricoli</i></li> </ul> <p>L'impianto di condizionamento e climatizzazione del veicolo deve utilizzare uno dei seguenti refrigeranti:</p> <ul style="list-style-type: none"> <li>• <i>R1234yf</i></li> <li>• <i>R134a</i></li> <li>• <i>R456a</i></li> <li>• <i>R444a</i></li> </ul>

### 4.2 Glossario dei Termini

- **Attrezzatura:** *qualsiasi stazione di ricarica GLAXIER.*
- **Operatore:** *persona qualificata, incaricata di svolgere operazioni di servizio su impianti di climatizzazione tramite l'attrezzatura.*
- **Serbatoio interno:** *serbatoio per lo stoccaggio del refrigerante.*
- **Sistema / impianto A/C:** *impianto di condizionamento o climatizzazione.*
- **Refrigerante:** *fluido frigorigeno.*
- **Bombola esterna:** *nuova bombola di refrigerante usata per riempire il serbatoio interno.*
- **Ciclo:** *esecuzione di singole fasi.*
- **Fase operativa:** *esecuzione di una singola operazione da parte dell'attrezzatura (es. Riciclaggio).*
- **Gas incondensabili:** *aria accumulata in fase di vapore nel refrigerante, estratta dai sistemi A/C o dai serbatoi.*
- **Iniezione di tracciante UV:** *introduzione di tracciante UV all'interno di un sistema A/C al fine di facilitare la ricerca di eventuali perdite.*

- **Iniezione olio:** introduzione di olio all'interno di un sistema A/C al fine di ripristinare la corretta quantità prevista dal costruttore.
- **Recupero:** rimozione del refrigerante da un sistema A/C e stoccaggio dello stesso nel serbatoio interno senza necessità di analisi e/o trattamento.
- **Riciclaggio:** riduzione dei contaminanti nel refrigerante usato con separazione di olio, rimozione di eventuali incondensabili e passaggio singolo (o multiplo) attraverso elementi che permettono la riduzione di umidità, acidità ecc.
- **Riempimento:** fase di immissione di refrigerante all'interno di un sistema A/C nella quantità prevista dal costruttore.
- **Vuoto:** fase di evacuazione da un sistema A/C di incondensabili e umidità esclusivamente per mezzo di una pompa di vuoto.
- **Smaltimento delle attrezzature:** rimozione del refrigerante finalizzata allo stoccaggio per la successiva distruzione o conferimento a centri di smaltimento.

## INFORMAZIONI

La definizione di "operatore" non può e non deve essere applicata a persone minori della maggiore età od a persone con ridotte capacità fisiche, sensoriali o mentali o prive di esperienza o della necessaria conoscenza.

### 4.3 Regole Generali



**L'operatore deve aver letto e ben compreso le informazioni e le istruzioni riportate nella documentazione tecnica fornita a corredo dell'attrezzatura. Se l'operatore non è in grado di leggere questo manuale, è responsabilità del proprietario dell'attrezzatura / datore di lavoro / responsabile della sicurezza illustrare il contenuto di questo documento e formare adeguatamente l'operatore riguardo le istruzioni operative e le misure di sicurezza per un corretto uso dell'attrezzatura.**

- *L'operatore deve possedere conoscenze di base nel campo della refrigerazione, del sistema di refrigerazione, dei refrigeranti e dei potenziali pericoli che un'attrezzatura sotto elevata pressione può causare.*
- *L'operatore che opera su veicoli deve possedere conoscenze ed abilitazioni di base nel campo della meccanica, dell'automotive, dell'autoriparazione e dei potenziali pericoli che possono occorrere durante le operazioni di autodiagnosi.*
- *L'operatore deve essere sobrio e lucido e non deve assumere droghe o alcool né prima né durante l'utilizzo dell'attrezzatura.*
- *L'operatore deve attenersi scrupolosamente alle istruzioni fornite tramite la documentazione tecnica.*
- *L'operatore deve utilizzare adeguati dispositivi di protezione individuale (DPI) per tutta la durata dell'utilizzo dell'attrezzatura.*
- *L'operatore deve presidiare l'attrezzatura durante le fasi operative ovunque sia possibile farlo in accordo con le misure di sicurezza sotto riportate.*
- *L'operatore deve ispezionare periodicamente i collegamenti elettrici dell'attrezzatura, assicurandosi che siano in buono stato e sostituendo immediatamente eventuali cavi danneggiati.*
- *L'operatore deve ispezionare e sostituire periodicamente le parti sottoposte ad usura utilizzando esclusivamente pezzi di ricambio originali o comunque pezzi di ricambio approvati dal costruttore.*

- L'operatore deve interrompere immediatamente l'utilizzo dell'attrezzatura all'insorgere di qualsiasi anomalia e darne immediata comunicazione all'assistenza tecnica.
- Rivolgersi al proprio Rivenditore di fiducia per operazioni di manutenzione straordinaria.
- Non rimuovere, danneggiare o comunque rendere illeggibili le etichette e le segnalazioni di pericolo poste sull'attrezzatura.
- Non escludere o manomettere eventuali dispositivi di sicurezza con cui è equipaggiata l'attrezzatura.

#### 4.4 Sicurezza dell'Operatore

### **AVVERTENZA**

I liquidi refrigeranti possono provocare cecità ed altri danni fisici.



Data la loro bassa temperatura di ebollizione (circa - 30 °C), il contatto con la pelle può provocare ustioni da freddo all'operatore.

#### Misure di Sicurezza:

- L'operatore deve evitare l'inalazione dei vapori dei fluidi refrigeranti, all'occorrenza utilizzando dispositivi antinfortunistici adeguati.
- L'operatore ha l'obbligo di indossare adeguate protezioni quali occhiali e guanti, che impediscano il contatto diretto con i refrigeranti.
- Non usare l'attrezzatura vicino a fiamme vive, scintille e superfici roventi: ad alte temperature, il refrigerante si decompone, liberando sostanze chimiche tossiche che costituiscono un pericolo per gli utenti e per l'ambiente.

### **ATTENZIONE**



L'attrezzatura è stata progettata per essere stabile sia durante la movimentazione che una volta posizionata.

Tuttavia, è necessario prestare attenzione durante le fasi di movimentazione.

#### Misure di Sicurezza:

- Non inclinare in nessun modo l'attrezzatura.
- Non salire sull'attrezzatura.
- Non appendere carichi che possano compromettere la stabilità dell'attrezzatura causandone il ribaltamento.
- Movimentare l'attrezzatura esclusivamente tramite l'apposita maniglia, bilanciandola sulle proprie ruote.
- Evitare la movimentazione su superfici sconnesse.

### **ATTENZIONE**



L'attrezzatura è stata realizzata in maniera da risultare elettricamente sicura e per operare con specifici livelli di tensione di alimentazione.

Un uso incauto può mettere a rischio di shock elettrico, seppure di bassa intensità, l'operatore.

#### Misure di Sicurezza:

- Indossare adeguati dispositivi di protezione individuale durante tutte le fasi operative.

- *Non maneggiare né toccare l'attrezzatura ed eventuali accessori (es.: cavi) con le mani bagnate.*
- *Non utilizzare prolunghe per alimentare l'attrezzatura.*

## **AVVERTENZA**



**La corrente utilizzata durante le fasi operative genera campi elettromagnetici (EMF) in prossimità dell'attrezzatura.**

**Seppure di bassa intensità, questi campi potrebbero interferire con il funzionamento di protesi mediche quali, ad esempio pacemaker.**

### **Misure di Sicurezza:**

- *Mantenersi a distanza dall'attrezzatura una volta avviate le fasi operative.*
- *Nel caso in cui si sia portatori di protesi mediche (es.: pacemaker), consultare il proprio medico riguardo all'opportunità o meno di utilizzare l'attrezzatura o di porsi nelle sue vicinanze.*

## **4.5 Sicurezza dell'Attrezzatura**

### **AVVISO**



**L'attrezzatura è stata progettata rispettando le normative relative alle attrezzature ed agli insiemi a pressione, valutando e diminuendo il rischio dove presente e facendo delle opportune considerazioni.**

**Tuttavia è opportuno evitare vibrazioni, variazioni di pressione o temperature eccessive, in particolare se cicliche.**

### **Misure di Sicurezza:**

- *Durante l'utilizzo non uscire dall'intervallo di temperatura di funzionamento TS e non superare la pressione massima di funzionamento PS (vedi targa apposta sull'attrezzatura).*
- *Utilizzare solo refrigerante idoneo agli specifici raccordi del KIT GAS installato.*
- *Assicurarsi di utilizzare il refrigerante corretto per il modello di attrezzatura che si intende utilizzare.*
- *Assicurarsi di utilizzare il refrigerante corretto per il veicolo che deve essere sottoposto alle operazioni di servizio.*
- *Collegare le tubazioni in maniera corretta seguendo il colore: Tubo Blu – Raccordo LP , Tubo Rosso – Raccordo HP.*
- *Collegare entrambi i tubi ai rispettivi raccordi di uno stesso gruppo (entrambi i tubi ai raccordi del gruppo GAS1 o entrambi ai raccordi del gruppo GAS2).*
- *Verificare che tutte le valvole siano chiuse prima di effettuare collegamenti fra l'attrezzatura ed un sistema A/C o una bombola esterna.*
- *Assicurarsi che la fase sia terminata e che le valvole siano chiuse prima di scollegare l'attrezzatura, questo per evitare il disperdersi del refrigerante nell'atmosfera.*
- *È assolutamente vietato modificare la taratura delle valvole di sicurezza e dei sistemi di controllo.*
- *Non fumare nei pressi dell'attrezzatura e durante le fasi operative.*
- *Non esporre l'attrezzatura a raggi solari diretti, pioggia ed intemperie.*

- *Disconnettere i tubi con estrema cautela poiché possono contenere del refrigerante sotto alta pressione.*
- *Accertarsi che i raccordi non siano aperti quando i tubi sono riposti negli avvolgi tubi di servizio.*
- *Non lasciare l'attrezzatura collegata all'alimentazione se non per l'uso immediato.*

## AVVISO



**L'attrezzatura è stata realizzata per l'uso in specifiche condizioni ambientali.**

**L'uso dell'attrezzatura in ambienti con caratteristiche di temperatura e umidità diverse da quelle specificate potrebbe comprometterne l'efficienza.**

### Misure di sicurezza:

- *Collocare l'attrezzatura in luoghi asciutti.*
- *Non esporre né usare l'attrezzatura in prossimità di fonti di calore.*
- *Posizionare l'attrezzatura in modo da garantirne la corretta ventilazione.*
- *Non usare prodotti chimici corrosivi, solventi o detersivi aggressivi per pulire l'attrezzatura.*
- *Disconnettere l'attrezzatura dalla rete elettrica e riporla in un luogo sicuro al riparo dalle intemperie in caso di arresto per lunghi periodi.*

## AVVISO



**L'attrezzatura è stata realizzata in maniera da risultare meccanicamente resistente e adatta all'uso in officina.**

**Incuria nell'utilizzo ed eccessivi stress meccanici potrebbero comprometterne l'efficienza.**

### Misure di sicurezza:

- *Non far cadere, scuotere o sottoporre l'attrezzatura ad urti.*
- *Non posizionare l'attrezzatura in luoghi dai quali potrebbe cadere in acqua, in cui potrebbe venire bagnata o essere sommersa.*
- *Non appoggiare oggetti sui cavi e sulle tubature di servizio.*
- *Non effettuare nessun tipo di intervento che possa danneggiare l'attrezzatura.*
- *Non utilizzare il touch screen con oggetti appuntiti o con ogni altro tipo di oggetto che potrebbero danneggiarlo.*
- *Non accedere all'interno dell'attrezzatura a meno che non sia esplicitamente richiesto da specifiche operazioni di manutenzione riportate nel presente manuale.*

## AVVISO



**L'attrezzatura è stata realizzata in maniera da risultare elettricamente sicura e per operare con specifici livelli di tensione di alimentazione.**

**L'inosservanza delle specifiche relative all'alimentazione potrebbe comprometterne l'efficienza.**

### Misure di sicurezza:

- *Non bagnare l'attrezzatura con acqua o altri liquidi.*
- *Non utilizzare batterie esterne per alimentare l'attrezzatura.*

- *Non utilizzare prolunghe per alimentare l'attrezzatura.*

## AVVERTENZA



Le verifiche relative alla compatibilità elettromagnetica dello strumento ne garantiscono l'adattabilità alle tecnologie utilizzate normalmente nei veicoli (es.: controllo motore, ABS, airbag ecc.) tuttavia se si dovessero verificare malfunzionamenti rivolgersi al rivenditore del veicolo.

### 4.6 Dispositivi di Sicurezza

Queste attrezzature sono dotate dei seguenti dispositivi di sicurezza:

- **Pressostato di sicurezza:** *arresta il compressore quando è raggiunta la pressione di intervento.*
- **Valvola di sicurezza:** *si apre completamente in caso sia raggiunto il valore PS.*
- **Interruttore principale:** *permette di interrompere l'alimentazione dalla linea elettrica in caso di emergenza o per interventi di manutenzione.*

Qualsiasi tipo di manomissione dei dispositivi di sicurezza sopracitati è assolutamente vietata.

### 4.7 Sicurezza nell'Uso dei Refrigeranti

## AVVERTENZA



Alcune miscele di aria e refrigerante hanno dimostrato di essere combustibili a pressioni elevate.

Queste miscele sono potenzialmente pericolose e presentano pericoli di incendio ed esplosione che possono provocare danni personali e materiali.

Ulteriori informazioni mediche e sulla sicurezza possono essere ottenute dai produttori dei lubrificanti e dei refrigeranti.

#### Misure di Sicurezza:

- *Non utilizzare serbatoi esterni o altri sistemi di stoccaggio non omologati e/o privi di valvole di sicurezza.*
- *Non collaudare l'attrezzatura e i sistemi A/C delle vetture contenenti R134a con aria compressa.*

## AVVERTENZA



Il refrigerante R1234yf è classificato come infiammabile.

#### Misure di Sicurezza:

- *Fare riferimento alla scheda di sicurezza di questo gas per un suo corretto stoccaggio.*

## 4.8 Sicurezza dell'Ambiente di Lavoro

### AVVISO



L'attrezzatura è progettata per operare ad un'altitudine massima di 1000 m s.l.m., con temperatura operativa compresa tra 5 °C e 40 °C e con una umidità massima del 50% a 50 °C.

#### Misure di Sicurezza:

- Questa apparecchiatura deve essere utilizzato in luoghi con ventilazione meccanica che fornisce almeno quattro ricambi d'aria all'ora o l'apparecchio deve essere utilizzato ad almeno 0,5 m sopra il pavimento/suolo.
- Conservare l'attrezzatura in ambienti con temperature non superiori ai 50 °C.
- Utilizzare l'attrezzatura solo in ambienti aperti o dotati di buona ventilazione (almeno 4 ricambi ora).
- Operare in ambienti sufficientemente illuminati (il valore medio dell'illuminamento di esercizio, per le officine meccaniche e di montaggio su banchi per lavorazioni fini, è di 500-750-1000 lux).

## 4.9 Linee Guida per la Manipolazione dei Refrigeranti Utilizzati

### 4.9.1 Precauzioni per lo Stoccaggio del Refrigerante

L'attrezzatura è stata progettata e costruita per trattare esclusivamente con uno dei seguenti refrigeranti:

- R1234yf
- R134a
- R456a
- R444a

Attenersi scrupolosamente a quanto segue:

- Il refrigerante rimosso da un sistema A/C deve essere maneggiato con cautela, in modo da prevenire o ridurre la possibilità di miscelare diversi refrigeranti.
- Le bombole utilizzate per lo stoccaggio dei refrigeranti devono essere dedicate ad ogni specifico refrigerante per prevenire la miscelazione di diversi refrigeranti.
- Le bombole devono essere perfettamente pulite e chiaramente marcate in modo da identificare il refrigerante contenuto.

### 4.9.2 Condizioni del Refrigerante e del Sistema

Le procedure di installazione e le manutenzioni eseguite durante la vita del sistema A/C hanno un significativo effetto sulla qualità del refrigerante.

La conoscenza di questi fattori risulta essenziale per decidere se riciclare o meno il refrigerante da un sistema.

I sistemi che non sono stati correttamente mantenuti (non puliti, non correttamente evacuati ecc.) possono avere livelli di contaminazione elevati, sia nel refrigerante che nell'olio.

Se non è nota la storia dell'impianto, il refrigerante recuperato deve essere almeno riciclato prima di essere riutilizzato.



Quando il livello di contaminazione non è conosciuto, è possibile effettuare controlli preliminari con appositi kit per la misura dell'acidità e dell'umidità.

#### *4.9.3 Capacità di Riciclaggio*

I sistemi di filtraggio dell'attrezzatura devono essere sostituiti regolarmente per poter mantenere in efficienza l'attrezzatura.

Il riciclaggio deve essere sempre eseguito, anche nel caso in cui non risulti necessario.

#### *4.9.4 In Generale*

Prima di eseguire la fase di riempimento, è necessario pulire ed evacuare il sistema A/C.

Eseguire tutte le procedure contenute nel presente manuale, in modo da garantire che il sistema A/C sia esente da contaminazione.

Eseguire regolarmente la manutenzione prevista all'attrezzatura, specialmente dopo che la stessa è stata utilizzata con refrigerante molto contaminato: è importante che la contaminazione proveniente da una operazione non si trasferisca a quella successiva.

## 5 INFORMAZIONI NORMATIVE

### Dichiarazione di Conformità

	<p>Con la presente costruttore dichiara che questa stazione di ricarica <b>GLAXIER</b> è conforme ai requisiti essenziali ed alle altre disposizioni pertinenti stabilite dalle direttive:</p> <ul style="list-style-type: none"><li>• <i>PED 2014/68/EU</i></li><li>• <i>EMC 2014/30/EU</i></li><li>• <i>LVD 2014/35/EU</i></li><li>• <i>MD 2006/42/EC</i></li><li>• <i>RED 2014/53/UE</i></li><li>• <i>RoHS 2011/65/EU e Direttiva delegata 2015/863/EU</i></li></ul>
-----------------------------------------------------------------------------------	-------------------------------------------------------------------------------------------------------------------------------------------------------------------------------------------------------------------------------------------------------------------------------------------------------------------------------------------------------------------------------------------------------------------------------------------------------------------------

La Dichiarazione di Conformità è presente in formato cartaceo nel corredo documentale dell'attrezzatura.

## 6 FUNZIONAMENTO DEI DISPOSITIVI RADIO

### Connettività Wireless con tecnologie Bluetooth e WiFi

La connettività senza fili con tecnologie Bluetooth e WiFi fornisce un metodo standard e sicuro per scambiare informazioni tra dispositivi diversi, utilizzando onde radio.

Oltre ai nostri dispositivi, utilizzano questo tipo di tecnologia anche prodotti quali: telefoni cellulari, portatili, computer, stampanti, macchine fotografiche, Pocket PC ecc.

Le interfacce Bluetooth e WiFi cercano i dispositivi elettronici compatibili in base al segnale radio da questi generati mettendoli in comunicazione tra di loro.

I nostri dispositivi effettuano una selezione proponendo solo i dispositivi compatibili.

Questo non esclude la presenza di altre fonti di comunicazione o disturbo.

L'EFFICIENZA E LA QUALITÀ DELLA COMUNICAZIONI BLUETOOTH E WiFi PUÒ RISENTIRE DELLA PRESENZA DI FONTI DI DISTURBO RADIO.

IL PROTOCOLLO DI COMUNICAZIONE PREVEDE LA GESTIONE DEGLI ERRORI, MA PUÒ INCORRERE IN DIFFICOLTÀ DI COMUNICAZIONE TALI DA RICHIEDERE A VOLTE NUOVI TENTATIVI DI COLLEGAMENTO.

QUALORA IL FUNZIONAMENTO SENZA FILI DOVESSE PRESENTARE CRITICITÀ TALI DA COMPROMETTERE UN FUNZIONAMENTO REGOLARE, È NECESSARIO RICERCARE LA FONTE DEL DISTURBO AMBIENTALE ELETTROMAGNETICO RIDUCENDONE L'INTENSITÀ.

Posizionare l'apparecchio in modo da garantire il corretto funzionamento dei dispositivi radio in esso contenuti.

In particolare non coprirlo con materiali schermanti o metallici in genere.

## 7 GLAXIER

La stazione di ricarica GLAXIER è un'attrezzatura destinata alla manutenzione degli impianti di condizionamento e climatizzazione di auto, camion e trattori.



GLAXIER è in grado di svolgere in totale sicurezza e con prestazioni ai massimi livelli nella loro categoria le operazioni di recupero, riciclaggio, vuoto, iniezione olio, iniezione tracciante UV, carica impianto e valutazione prestazioni impianto A/C.

GLAXIER è dotata di:

- *Display TFT 7" touch screen*
- *Gestione DATABASE e servizi effettuati*
- *Serbatoio 10 kg*
- *Pompa a vuoto singolo stadio*
- *Recupero refrigerante ad alta efficienza (oltre 95%)*
- *Gestione scarico olio automatica ad alta precisione*
- *Iniezione automatica oli (funzione temporizzata)*
- *Riscaldatore a fascia*
- *Modalità di funzionamento:*
  - *DATABASE*
  - *SERVIZIO PERSONALIZZATO*

- *MY DATABASE*
- *Copertura plurilingue del software*
- *Compensazione automatica lunghezza tubi di servizio*
- *Allarme automatico manutenzione*
- *Manutenzione semplificata*
- *Gestione automatica scarico incondensabili*

GLAXIER può essere acquistata nella versione operante con refrigerante:

- *R1234yf*
- *R134a*

Assieme all'attrezzatura è consegnato un kit di raccordi specifici per la versione acquistata (KIT GAS).

## INFORMAZIONI

*Le stazioni acquistate nella versione operante con refrigerante R134a possono essere modificate in qualsiasi momento al fine di renderle in grado di operare con refrigerante R1234yf.*

*La modifica prevede l'installazione di un apposito KIT DI RETROFIT (optional).*

## 8 DESCRIZIONE

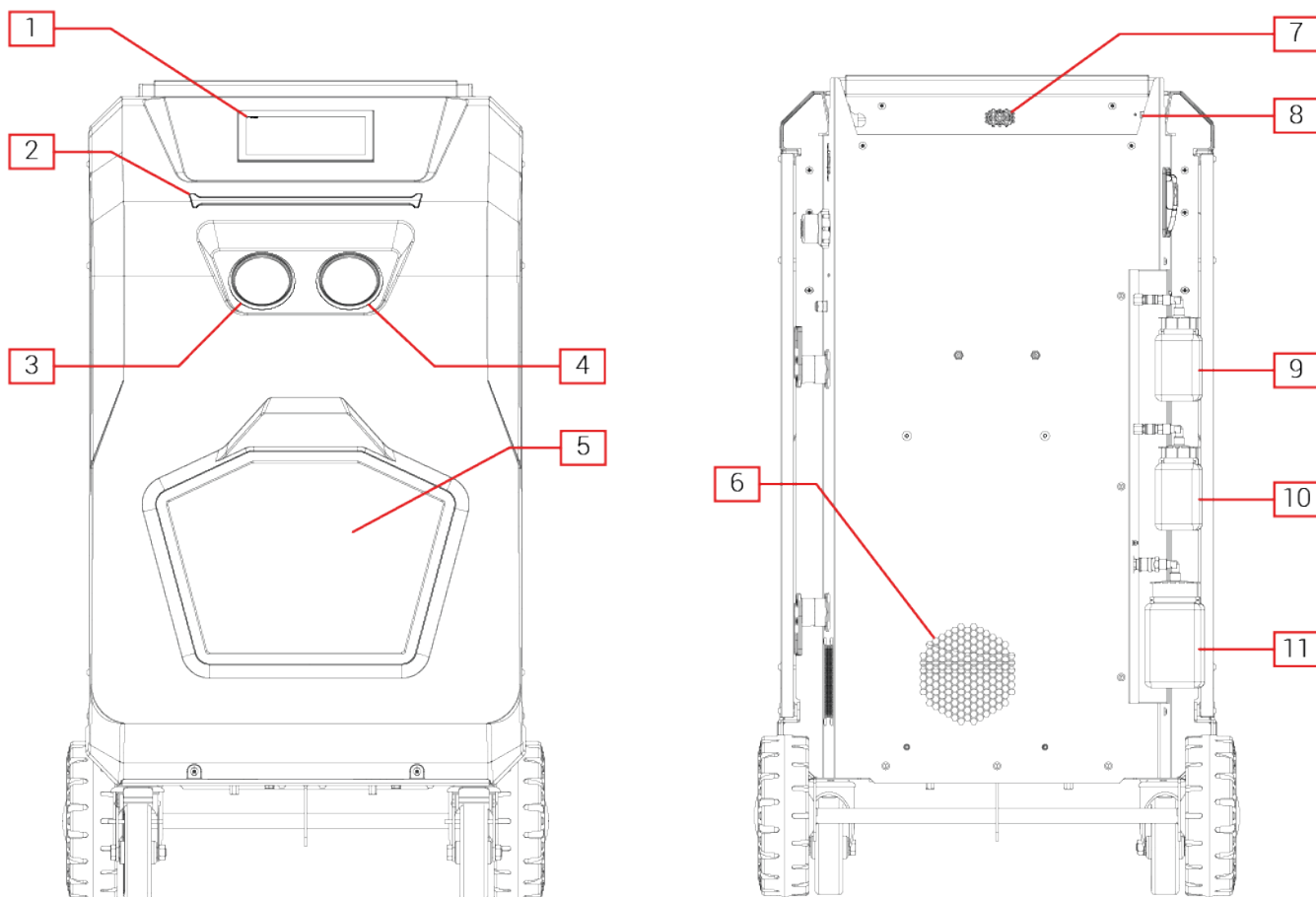

### 1. Unità di controllo

Touch screen

Moduli di comunicazione Bluetooth e WiFi

### 2. Striscia LED

### 3. Manometro di Alta Pressione (HP)

### 4. Manometro di Bassa Pressione (LP)

### 5. Presa d'aria

### 6. Presa d'aria

### 7. Speaker

### 8. Connettore USB

### 9. **OIL**:flacone standard per olio specifico

### 10. **UV**:flacone standard per il tracciante UV

### 11. **DRAIN**:flacone standard per il contenimento dell'olio recuperato

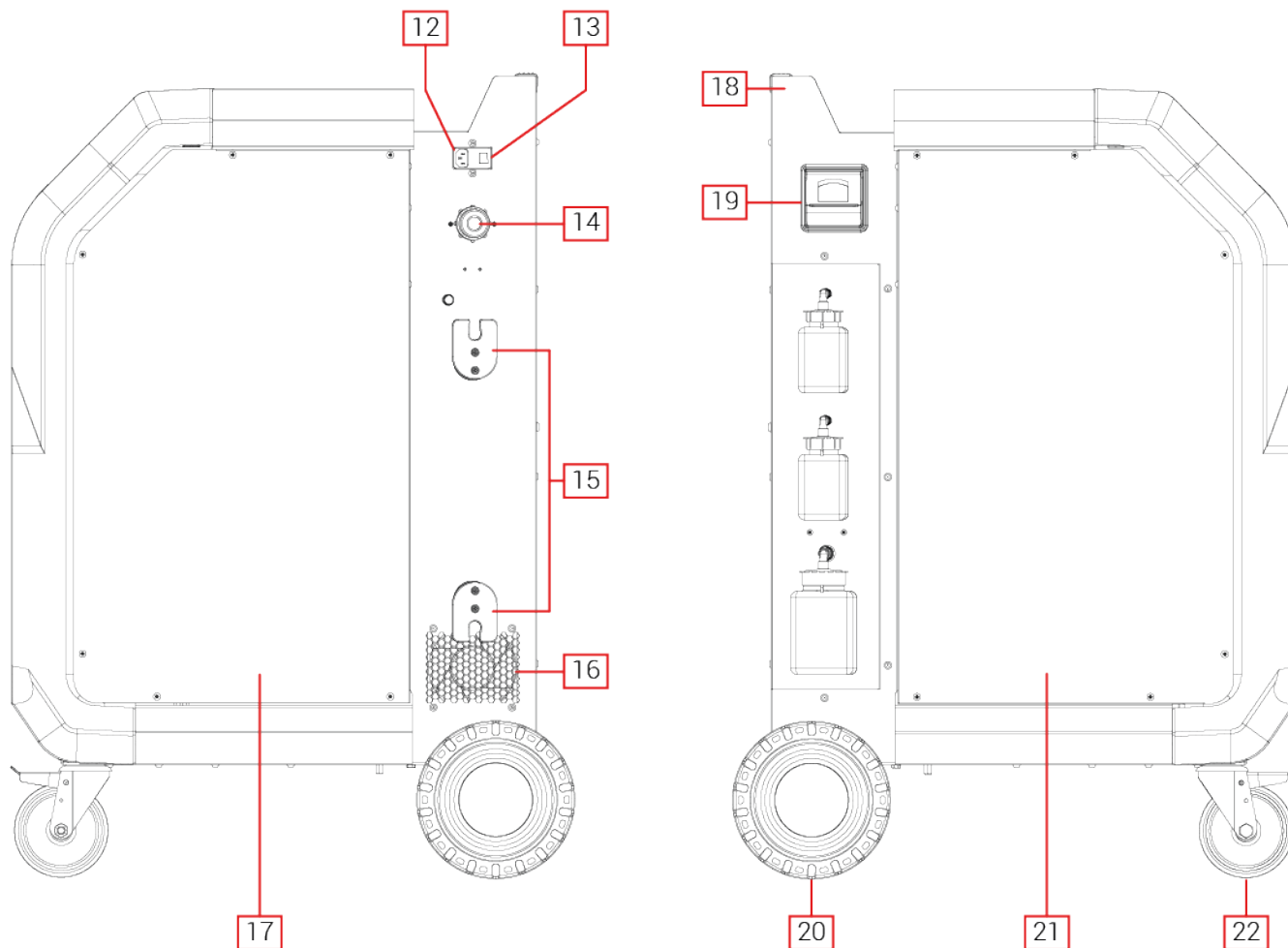

12. Connettore del cavo di alimentazione

13. Interruttore generale

14. Predisposizione per **Identificatore di Refrigerante<sup>1</sup>**

15. Avvolgi cavo di alimentazione

16. Presa d'aria

17. Pannello laterale destro

18. Maniglia di movimentazione

19. Stampante<sup>1</sup>

20. Ruote maggiorate

21. Pannello laterale sinistro

22. Ruote piroettanti e bloccanti

*(<sup>1</sup>)Optional*

## 8.1 Flaconi

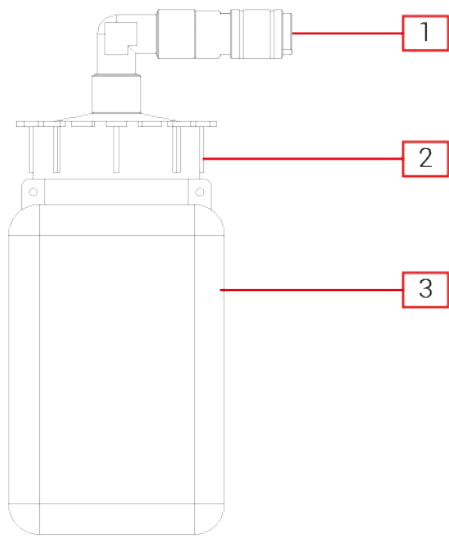

1. *Raccordo pneumatico*
2. *Tappo del serbatoio*
3. *Serbatoio*

I flaconi standard si distinguono tra di loro per la diversa capienza:

- **OIL:** *olio PAG o POE, 250 ml*
- **UV:** *tracciante UV, 250 ml*
- **DRAIN:** *olio recuperato, 500 ml*



## 9 INSTALLAZIONE

Questo capitolo descrive le operazioni necessarie all'installazione dell'attrezzatura.

### AVVISO



L'installazione deve essere eseguita da personale specializzato, attenendosi scrupolosamente a quanto riportato in questo manuale.

L'attrezzatura è fornita completa di:

- **KIT GAS:**
  - *Innesti per i raccordi rapidi specifici per il refrigerante:\**
    - *R1234yf*
    - *R134a*
  - *Adesivi per l'identificazione dei raccordi*
- **CAVO DI ALIMENTAZIONE**
- **KIT RIEMPIMENTO SERBATOIO:**
  - *Raccordo bombola di ricarica*
  - *Guarnizione in carta per riduttore bombola di ricarica*
  - *Guarnizione in rame per riduttore HP bombola di ricarica*

(\*)È fornita solo la coppia di raccordi relativa alla versione dell'attrezzatura acquistata.

## 9.1 Disimballo

Questo capitolo descrive le istruzioni per il disimballo dell'attrezzatura.

### AVVISO



Svolgere le operazioni descritte con la massima cautela e su una superficie piana orizzontale in modo da ridurre il rischio di ribaltamento dell'attrezzatura.

Procedere come segue:

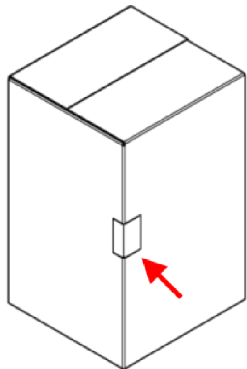

1. *Rimuovere il **KIT GAS**.*
2. *Rimuovere il cartone.*
3. *Rimuovere le fasce che ancorano l'attrezzatura al pallet.*
4. *Rimuovere l'attrezzatura dal pallet.*
5. *Sbloccare le ruote.*
6. *Controllare che l'attrezzatura sia in buono stato e non presenti evidenti segni di manomissione e/o danneggiamento.*
7. *Controllare che la fornitura sia completa.*

## 9.2 Installazione del KIT GAS

Questo capitolo descrive le operazioni necessarie per l'installazione del KIT GAS.

Nel montaggio del kit ricordare che:

<b>ROSSO</b>	indica sempre raccordi di alta pressione ( <b>HP</b> )
<b>BLU</b>	indica sempre raccordi di bassa pressione ( <b>LP</b> )

### AVVISO

Eseguire le operazioni descritte di seguito ad attrezzatura spenta e scollegata dalla rete elettrica.



Procedere come segue:

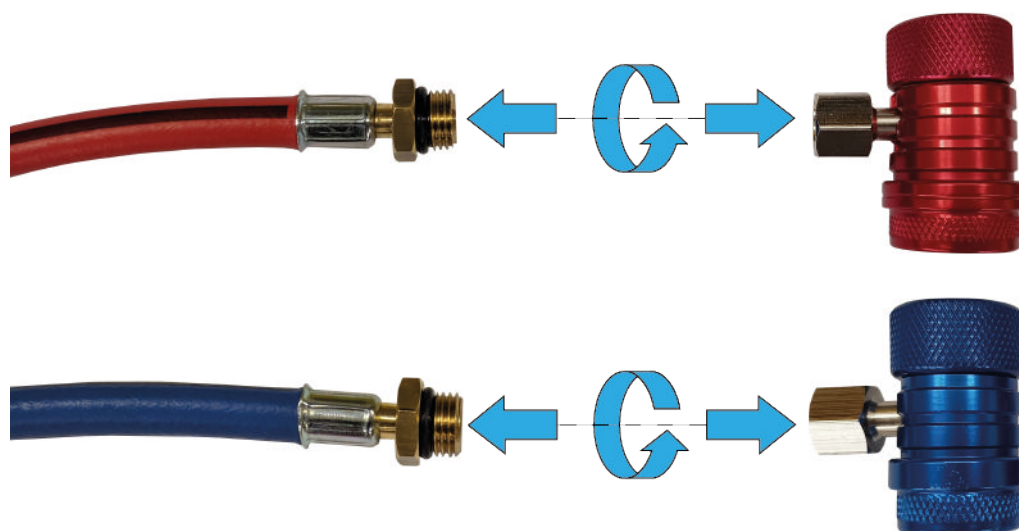

1. Individuare le tubazioni di servizio.
2. Assicurarsi che alla base dei raccordi filettati siano presenti gli appositi O-ring.
3. Avvitare saldamente i raccordi rapidi su raccordi filettati avendo cura di rispettare l'indicazione del colore:
  - *raccordo rosso (HP) - tubazione rossa (HP)*
  - *raccordo blu (LP) - tubazione blu (LP)*

## 10 ALIMENTAZIONE

L'attrezzatura è alimentata dalla rete elettrica tramite un apposito cavo di alimentazione.

L'attrezzatura deve essere collegata alla rete elettrica tramite l'apposito cavo di alimentazione fornito in dotazione, rispettando i valori di tensione, frequenza e potenza applicabili.

Tensione, frequenza e potenza applicabile sono riportate nella targhetta posta in prossimità dell'interruttore generale.

### **! ATTENZIONE**

**La spina di rete è il mezzo di disconnessione dalla rete elettrica.**

**Non posizionare l'attrezzatura in modo che sia difficile eseguirne la disconnessione dalla rete elettrica.**

**Non utilizzare prolunghe per alimentare l'attrezzatura.**

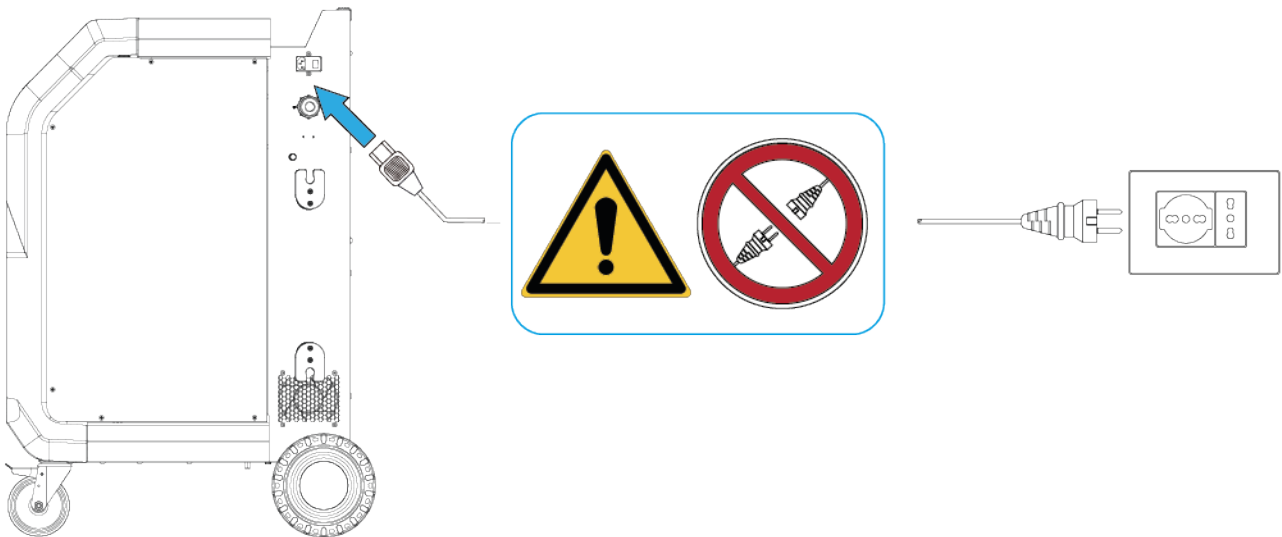

Procedere come segue:

1. *Posizionarsi sul lato corretto dell'attrezzatura.*
2. *Collegare il cavo di alimentazione all'apposito connettore.*
3. *Collegare il cavo di alimentazione alla rete elettrica mediante una presa dotata di collegamento a terra.*

## 11 ACCENSIONE - SPEGNIMENTO

L'accensione e lo spegnimento dell'attrezzatura sono comandati tramite l'interruttore generale posto sul fianco sinistro della stazione di ricarica.

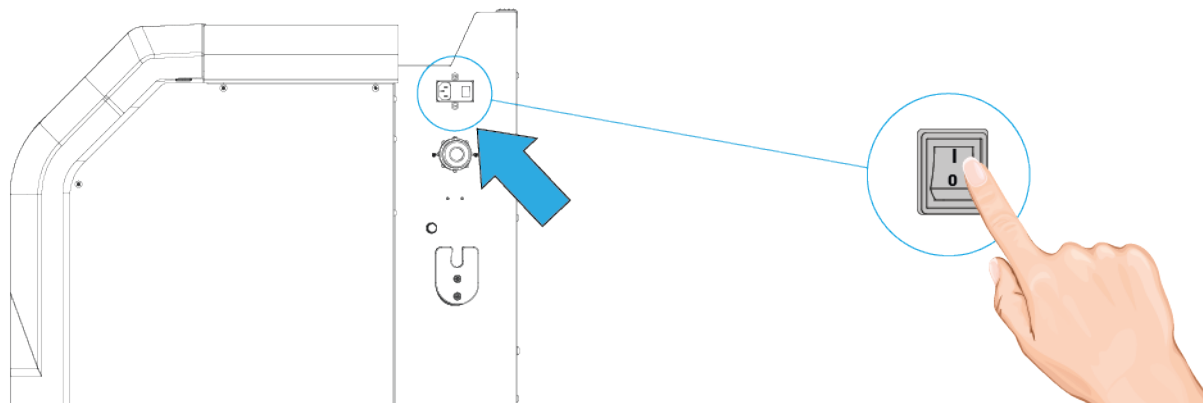

Per accendere l'attrezzatura, portare l'interruttore generale in posizione **I** (ON).

Per spegnere l'attrezzatura, portare l'interruttore principale in posizione **O** (OFF).

### **AVVERTENZA**

È vietato scollegare l'attrezzatura dalla rete elettrica disconnettendo il cavo di alimentazione, sia dal lato dell'attrezzatura che dal lato della presa elettrica.



### 11.1 Arresto per Lunghi Periodi

In caso di arresto dell'attrezzatura per lunghi periodi attenersi a quanto riportato di seguito.

Procedere come segue:

1. *Disconnettere l'attrezzatura dalla rete elettrica.*
2. *Riporre l'attrezzatura in un luogo sicuro al riparo dalle intemperie.*

## 12 PREPARAZIONE ALL'USO

Questo capitolo descrive le operazioni necessarie alla preparazione all'uso dell'attrezzatura.

### 12.1 Riempimento Flaconi

I flaconi che equipaggiano l'attrezzatura sono consegnati vuoti.

È necessario riempire il flacone **OIL** ed il flacone **UV** prima dell'uso.

#### AVVISO

Riempire il flacone dell'olio con la tipologia di olio corretta (PAG/POE).



Procedere come segue:

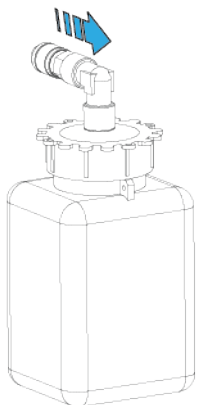

1. Rimuovere il flacone desiderato tirando leggermente indietro la ghiera del raccordo pneumatico.
2. Svitare il tappo del serbatoio.
3. Riempire il flacone con l'olio/tracciante UV.
4. Avvitare il tappo del serbatoio.
5. Reinscrivere il flacone tirando leggermente indietro la ghiera del raccordo pneumatico.

### 12.2 Riempimento Serbatoio Interno

L'attrezzatura è consegnata con il serbatoio interno vuoto.

#### AVVISO

Per eseguire correttamente tutte le istruzioni riportate di seguito è necessario aver letto e ben compreso il Manuale Operativo.



Procedere come segue:

1. Avviare l'attrezzatura.
2. Avviare la funzione software per il riempimento del serbatoio interno selezionando l'apposita voce del menu **FUNZIONI ADDIZIONALI**.
3. Seguire le istruzioni fornite a video.





Per maggiori informazioni consultare il Manuale Operativo del software.

## 12.3 Caricamento della Carta nella Stampante

### INFORMAZIONI

La stampante è un accessorio acquistabile separatamente ed installabile anche sugli altri modelli di stazione di ricarica.

I tasti presenti sulla stampante hanno la seguente funzione:

Tasto	Nome	Funzione
	AVANZAMENTO CARTA	Permette di far fuoriuscire la carta.
	ON/OFF	Permette di mettere on-line/off-line la stampante.

La stampante è dotata di un LED di colore verde che ne indica lo stato:

- **Acceso fisso:** stampante on-line
- **Lampeggiante:** stampante non in linea o carta esaurita
- **Spento:** stampante non in linea

La stampante è automaticamente on-line all'avviamento dell'attrezzatura.

Premere  nel caso in cui il LED di stato indicasse che la stampante è off-line.

Tramite la stampante è possibile stampare un report contenente:

- dati dell'azienda
- dati del veicolo
- dati del cliente
- operazioni eseguite



**Per maggiori informazioni consultare il Manuale Operativo del software.**

È necessario caricare la carta nella stampante prima dell'uso.

Procedere come segue:

1. Sollevare leggermente la leva di apertura vano carta fino a bloccare il relativo sportello.
2. Inserire il rotolo di carta per stampante nell'apposito vano.
3. Chiudere il vano con una leggera pressione lasciando fuoriuscire una striscia di carta.

4. Premere  per assicurarsi che la carta sia stata inserita correttamente.
5. Ripetere le operazioni sopra descritte se la carta non fuoriesce.

## 12.4 Configurazione Iniziale

Alla prima accensione la stazione di ricarica richiede di selezionare la lingua di visualizzazione del software.

Una volta selezionata, è avviata la procedura di configurazione guidata.

Questa procedura permette di:

- configurare la comunicazione tra l'attrezzatura e la rete WiFi dell'officina;
- impostare data ed ora del sistema;
- inserire i dati dell'officina,
- selezionare il tipo di refrigerante utilizzato;
- ecc.;



**Per maggiori informazioni consultare il Manuale Operativo del software.**

#### 12.4.1 Modalità Demo

L'attrezzatura dispone di una modalità dimostrativa (**Demo**).

L'attrezzatura può essere utilizzata in modalità **Demo** per un numero **massimo di 15 cicli di accensione e conseguente spegnimento**.

### INFORMAZIONI

*L'attrezzatura si blocca automaticamente al termine del ciclo e non è più possibile utilizzarla.*

*Per sbloccare l'attrezzatura è necessario attivare il prodotto online.*

*In alternativa è possibile attivare l'attrezzatura manualmente, richiedendo il codice di sblocco al proprio rivenditore di fiducia.*



## 13 COMUNICAZIONE

All'interno dell'unità di controllo delle stazioni di ricarica sono integrati:

- *modulo WiFi*
- *modulo Bluetooth*

Sulle stazioni di ricarica è inoltre presente un connettore USB.

### 13.1 WiFi

Il modulo WiFi integrato all'interno dell'unità di controllo permette di collegare la stazione di ricarica alla rete WiFi dell'officina.

La connessione WiFi alla rete dell'officina permette:

- *connessione alle stampanti di rete per la stampa di report in formato A4;*
- *download di aggiornamenti;*
- *assistenza remota;*
- *connessione con smartphone su cui sia installata l'app.*

La connessione alla rete WiFi deve essere configurata tramite le funzioni del software.

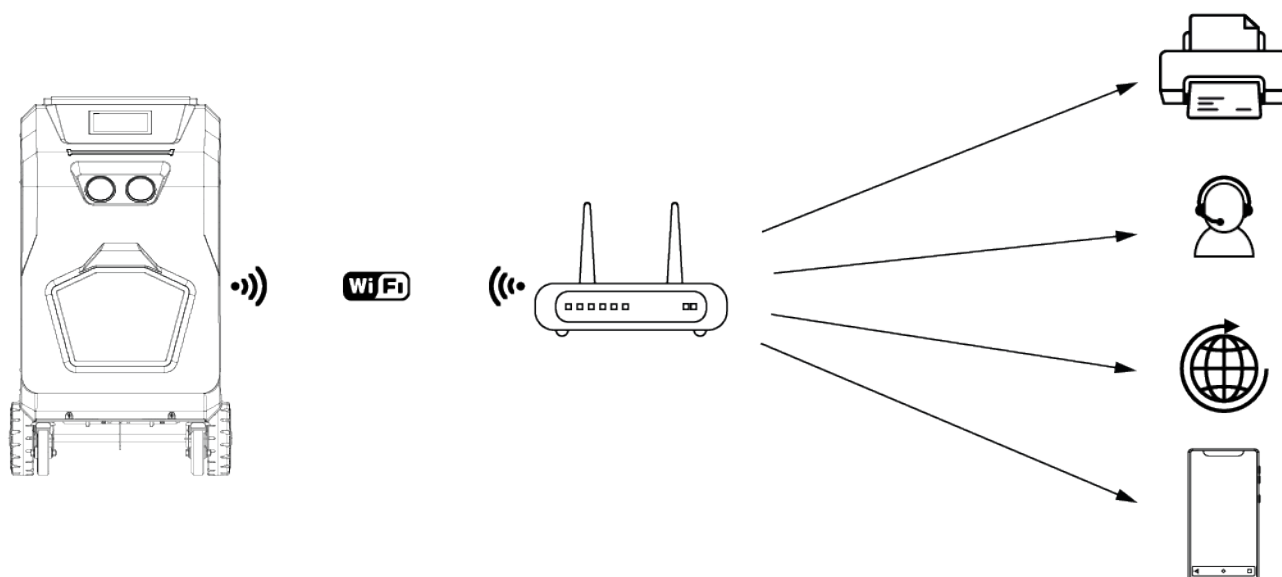

Procedere come segue:

1. *Accendere la stazione di ricarica.*
2. *Accedere alle funzioni di configurazione della comunicazione.*
3. *Avviare la configurazione della comunicazione WiFi.*
4. *Seguire le istruzioni fornite a video.*

### INFORMAZIONI

*Per poter usufruire della stampa in formato A4 è necessario che la stazione di ricarica e la stampante siano collegate alla stessa rete WiFi.*

*Per poter eseguire il download di aggiornamenti ed usufruire delle funzioni di assistenza remota, è necessario che la rete WiFi disponga di un collegamento ad Internet.*



Per maggiori informazioni consultare il Manuale Operativo del software.

## 13.2 Bluetooth

Il modulo Bluetooth integrato all'interno dell'unità di controllo permette di collegare la stazione di ricarica ad accessori quali:

- *kit di efficienza climatizzatore;*

La connessione Bluetooth deve essere configurata tramite le funzioni del software.

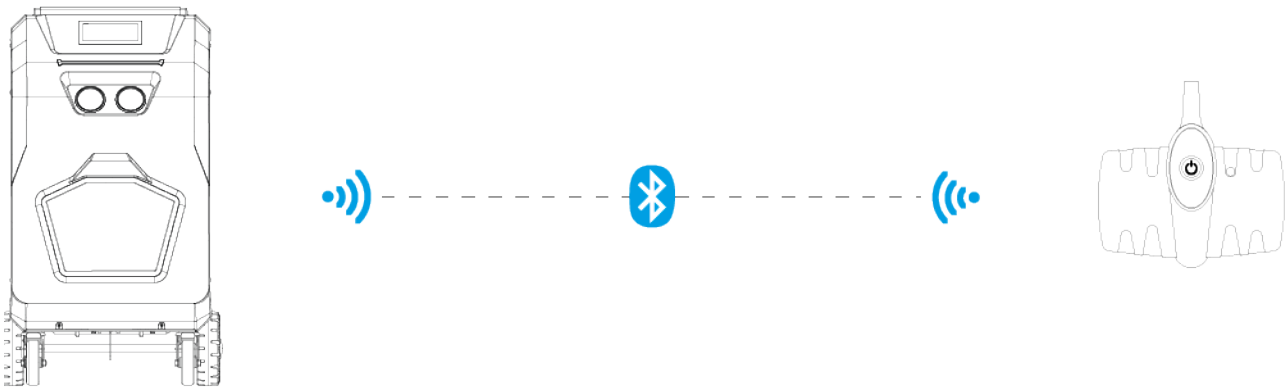

Procedere come segue:

1. *Accendere la stazione di ricarica.*
2. *Accedere alle funzioni di configurazione della comunicazione.*
3. *Avviare la configurazione della comunicazione Bluetooth.*
4. *Seguire le istruzioni fornite a video.*



Per maggiori informazioni consultare il Manuale Operativo del software.

## 13.3 USB

Il connettore USB posto sul lato destro della stazione di ricarica permette di:

- *effettuare un backup dei report dei servizi effettuati e dell'intero sistema;*
- *installare aggiornamenti in modalità off-line nel caso l'officina non disponga di una rete WiFi con collegamento ad Internet.*







**AVVISO**

**Non connettere dispositivi alla stazione di ricarica tramite il connettore USB.**

## 14 SEGNALAZIONI

### 14.1 Segnalazioni Visive

La striscia LED posta sulla parte frontale della stazione di ricarica fornisce informazioni sullo stato dell'attrezzatura:

COLORE	FASE	COMPORAMENTO LED	STATO
	--	completamente accesa	Attesa comandi
		accensione progressiva ripetuta	Operazione in corso Es.: Riempimento Serbatoio
	RECUPERO	accensione progressiva ripetuta	Fase in corso
		completamente accesa	Fase terminata
	VUOTO	accensione progressiva ripetuta	Fase in corso
		completamente accesa	Fase terminata
	INIEZIONE	accensione progressiva ripetuta	Fase in corso
		completamente accesa	Fase terminata
	CARICA	accensione progressiva ripetuta	Fase in corso
		completamente accesa	Fase terminata
	--	lampeggio alternato	Errore

### 14.2 Segnalazioni Audio

Lo speaker posto nella parte posteriore della stazione di ricarica emette una segnalazione acustica in caso di:

- servizio di ricarica concluso
- servizio di ricarica interrotto

## 15 USO

Il software che equipaggia la stazione di ricarica permette di selezionare il veicolo sul quale operare scegliendolo tra quelli presenti nel database e di avviare tutte le funzioni necessarie alla ricarica e al controllo dell'impianto A/C del veicolo.

### **ATTENZIONE**

**Presidiare l'attrezzatura durante tutte le fasi operative avendo cura di munirsi di adeguati dispositivi di protezione individuale.**



Procedere come segue:

1. *Posizionare la stazione di ricarica in prossimità del veicolo sul quale si deve operare.*
2. *Alimentare ed accendere la stazione di ricarica.*
3. *Selezionare il tipo di servizio da eseguire.*
4. *Seguire le istruzioni fornite a video.*

Il software fornisce a video tutte le indicazioni necessarie allo svolgimento delle varie operazioni e segnala eventuali errori durante le fasi.



**Per maggiori informazioni consultare il Manuale Operativo del software.**

## 16 AGGIORNAMENTO

L'aggiornamento del firmware e del software può avvenire via:

- WiFi
- USB

### AVVISO

**Mantenere accesa ed alimentata la stazione di ricarica per tutto il tempo necessario al completamento dell'aggiornamento.**

L'aggiornamento via WiFi richiede la connessione della stazione di ricarica ad internet tramite la rete WiFi dell'officina.

Nel caso in cui l'officina non disponga di una rete WiFi con accesso ad Internet è comunque possibile eseguire l'aggiornamento in modalità off-line utilizzando il software **VSG AC MACHINE UPDATE**.

Questo software permette di scaricare da Internet il pacchetto di aggiornamento software e / o firmware e copiarlo in una chiave USB.

### INFORMAZIONI

*Si consiglia di utilizzare una chiave USB con almeno 8 GB di spazio disponibile nel quale scaricare i file di aggiornamento.*

Procedere come segue:

1. Scaricare il software dal sito: <https://equipmentgroup.it/static/glaxier/>
2. Installare il software su un PC fornito di connessione ad Internet.
3. Collegare la chiave USB al PC.
4. Avviare il software.
5. Attendere lo scaricamento dell'aggiornamento all'interno della chiave USB.
6. Scollegare la chiave USB dal PC.
7. Avviare la stazione di ricarica.
8. Collegare la chiave USB alla stazione di ricarica.
9. Avviare la funzione di aggiornamento software.
10. Attendere il termine dell'aggiornamento.



**Per maggiori informazioni consultare il Manuale Operativo del software.**

## 17 MANUTENZIONE

Questo capitolo descrive le operazioni necessarie alla manutenzione dell'attrezzatura.

### **ATTENZIONE**



**Attenersi scrupolosamente alle istruzioni riportate in questo manuale.**

**Utilizzare esclusivamente parti di ricambio originali o approvate dal costruttore.**

### **INFORMAZIONI**

*In caso di necessità contattare il proprio Rivenditore di fiducia o il servizio di Assistenza Tecnica.*

*Sulla paratia di servizio è posizionata una targhetta riportante tutte le informazioni necessarie per contattare il Servizio di Assistenza Tecnica.*

La manutenzione ordinaria è composta da una serie di interventi da eseguire periodicamente.

L'attrezzatura segnala la necessità di svolgere operazioni di manutenzione con appositi messaggi sul display ogni volta che si raggiungono i limiti previsti.

<b>Operazione di manutenzione</b>	<b>Frequenza</b>
Sostituzione del Filtro Disidratatore	Quando segnalato dall'attrezzatura.
Sostituzione del Filtro Meccanico	Contestualmente alla sostituzione del filtro disidratatore.
Sostituzione Olio Pompa Vuoto	Quando segnalato dall'attrezzatura.
Sostituzione Carta della Stampante*	ogni volta che la carta si esaurisce.

*(\*)Solo per stazioni ricarica su cui sia stato montato il kit optional stampante.*

### **AVVERTENZA**



**A meno che non sia indicato diversamente, le operazioni di manutenzione che richiedono di aprire lo sportello / le paratie di servizio e di rimuovere parti dell'attrezzatura devono essere eseguite con la stazione di ricarica spenta e scollegata dalla rete elettrica.**

**Nell'esecuzione delle operazioni di manutenzione che richiedono che l'attrezzatura sia alimentata:**

- **intervenire esclusivamente sui componenti indicati;**
- **evitare il contatto con componenti sotto tensione (es.: cablaggi elettrici).**

Di seguito è riportata la procedura per la corretta apertura dei pannelli laterali .

La procedura è la stessa per entrambi i pannelli.

Procedere come segue.

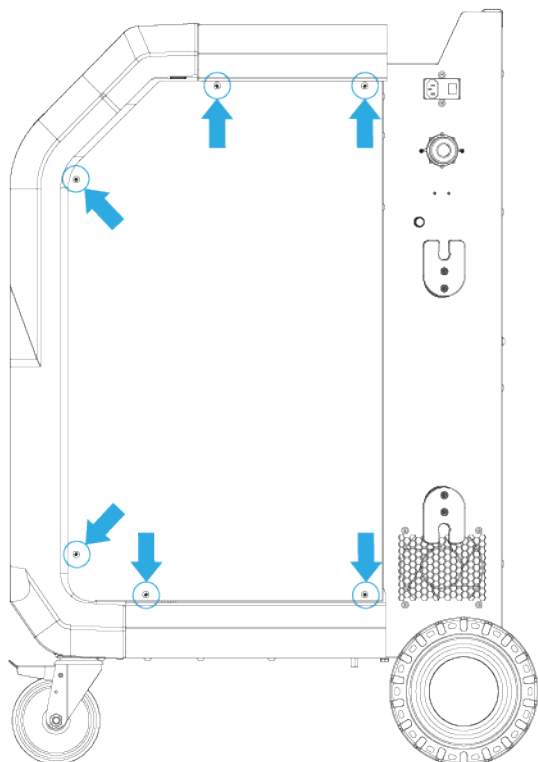

1. Posizionarsi sul fianco dell'attrezzatura.
2. Individuare il pannello da rimuovere.
3. Svitare le viti che bloccano il pannello utilizzando una chiave esagonale n° 3.
4. Rimuovere il pannello.

## **ATTENZIONE**



**Ai pannelli laterali è collegato un cavo di massa.**

**Lo scopo di questo collegamento è di garantire una protezione elettrica all'operatore in caso di dispersioni di corrente ed evitare il rischio di folgorazione.**

**Prestare la massima attenzione a non scollegare il cavo di massa durante le operazioni di rimozione dei pannelli laterali.**

**In caso di scollegamento accidentale:**

1. **Spegnere l'attrezzatura.**
2. **Ripristinare il collegamento.**

## 17.1 Sostituzione del Filtro Disidratatore e del Filtro Meccanico

L'operazione di sostituzione del filtro disidratatore deve essere eseguita **quando segnalato dall'attrezzatura**.

Contestualmente è necessario sostituire anche il filtro meccanico.



A) Filtro meccanico

B) Filtro disidratatore

Dato il posizionamento dei filtri è necessario procedere nel seguente ordine:

1. Rimuovere il vecchio filtro disidratatore.
2. Rimuovere il vecchio filtro meccanico.
3. Installare il nuovo filtro meccanico.
4. Installare il nuovo filtro disidratatore.

La procedura è dettagliata di seguito.

### **ATTENZIONE**

La procedura di sostituzione dei filtri può portare al rilascio accidentale di refrigerante.



Eeguire scrupolosamente le istruzioni riportate di seguito per evitare lo scarico di refrigerante nell'atmosfera.

Durante l'operazione di sostituzione dei filtri indossare appositi occhiali e guanti di protezione.



Per eseguire correttamente tutte le istruzioni riportate di seguito è necessario aver letto e ben compreso il Manuale Operativo.



Procedere come segue:

1. Accendere l'attrezzatura.
2. Selezionare: FUNZIONI ADDIZIONALI > CONTATORI TOTALI E RESETTABILI
3. Individuare la voce: RECUPERO A/C
4. Premere: AVVIA SOSTITUZIONE FILTRO
5. Seguire le istruzioni fornite a display.
6. Attendere che il software richieda la rimozione del pannello laterale.
7. Rimuovere il pannello laterale destro.
8. Individuare il **filtro disidratatore**.

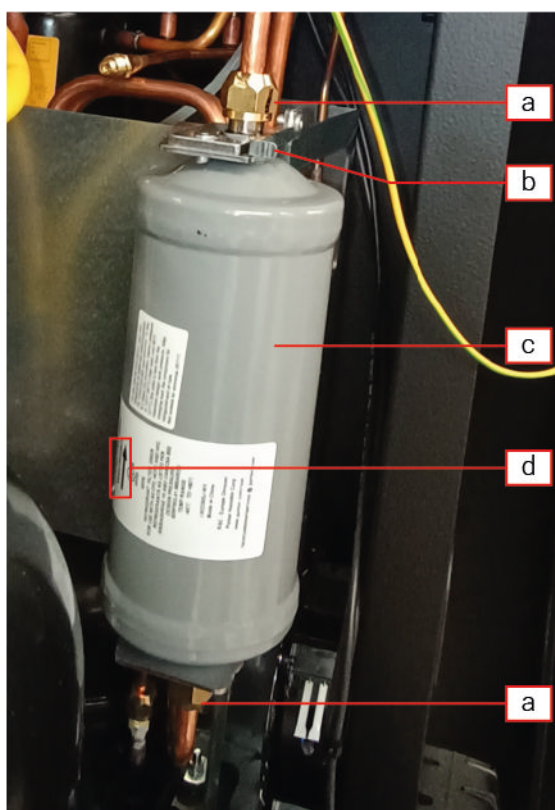

- a) Dado
- b) Clip di bloccaggio
- c) Filtro
- d) Freccia di flusso

9. Aprire la clip di bloccaggio del **filtro disidratatore**.
10. Svitare i 2 dadi di fissaggio del **filtro disidratatore** utilizzando apposite chiavi a forchetta n° 16 e n° 19.
11. Rimuovere il **filtro disidratatore** sfilandolo dall'alto.
12. Controllare che gli O-ring di tenuta siano in buono stato, se necessario procedere alla loro sostituzione.
13. Individuare il **filtro meccanico**.

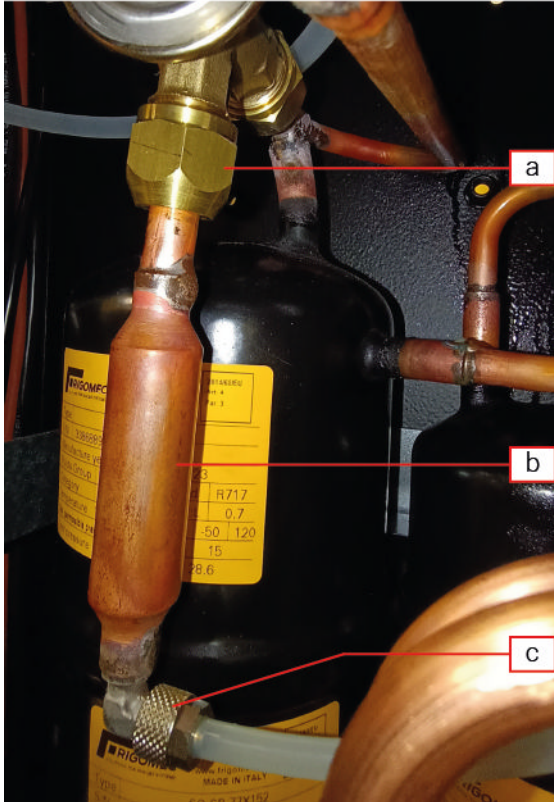

- a) *Raccordo valvola ad espansione costante - filtro meccanico.*
- b) *Filtro meccanico.*
- c) *Raccordo tubo in rilsan - filtro meccanico.*

14. Svitare il raccordo tubo in rilsan - **filtro meccanico** utilizzando una chiave a forchetta n° 10.
15. Svitare il raccordo valvola ad espansione costante - **filtro meccanico** utilizzando una chiave a forchetta n° 19.
16. Rimuovere il **filtro meccanico**.
17. Montare sul nuovo **filtro meccanico** un O-ring dal lato del raccordo valvola ad espansione costante.
18. Rimontare il **filtro meccanico** usando le chiavi apposite e serrando con coppia di circa 17 N m.
19. Installare il nuovo **filtro disidratatore** avvitando i dadi di fissaggio con una coppia di serraggio di circa 17 N m.

## AVVISO

La freccia di flusso riportata sul filtro deve puntare verso l'alto.



20. Chiudere la clip di bloccaggio del **filtro disidratatore**.
21. Rimontare il pannello laterale.
22. Completare la procedura seguendo le indicazioni fornite a display.

## 17.2 Sostituzione dell'Olio Pompa Vuoto

L'operazione di sostituzione dell'olio pompa vuoto deve essere eseguita **quando segnalato dall'attrezzatura**.



Per eseguire correttamente tutte le istruzioni riportate di seguito è necessario aver letto e ben compreso il Manuale Operativo.

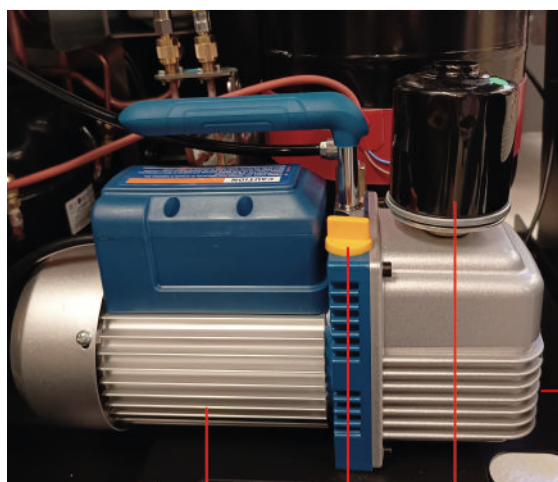

1. Pompa a vuoto
2. Tappo di riempimento
3. Filtro dell'olio
4. Ispezione livello olio pompa
5. Tappo di scarico dell'olio

1

2

3

4

5

### INFORMAZIONI

Sul fondo dell'attrezzatura è presente un'apposita apertura davanti alla quale è possibile porre un recipiente idoneo alla raccolta dell'olio esausto.

L'apertura è posta in corrispondenza del tappo di scarico dell'olio.

Procedere come segue:

1. Scollegare l'attrezzatura dalla rete elettrica.
2. Rimuovere il pannello laterale sinistro.
3. Svitare e rimuovere il tappo di riempimento dell'olio.
4. Allentare il tappo di scarico dell'olio utilizzando una chiave esagonale n° 5.
5. Attendere che tutto l'olio fuoriesca dalla pompa.

### AVVISO

Recuperare e smaltire l'olio recuperato secondo le normative vigenti.



6. Avvitare il tappo di scarico dell'olio fino ad assicurarne una buona tenuta.
7. Svitare e rimuovere il vecchio filtro dell'olio.
8. Avvitare il nuovo filtro dell'olio fino ad assicurarne una buona tenuta.

9. Introdurre il nuovo olio nella misura richiesta.

## INFORMAZIONI

*Il livello corretto dell'olio pompa è a circa metà della scala graduata presente sull'ispezione livello olio pompa.*

*La quantità totale di olio da inserire è di circa 370 ml.*

10. Avvitare il tappo di riempimento dell'olio.
11. Assicurarci che non ci siano fuoriuscite dal lato del tappo di scarico o dal filtro.
12. Rimontare il pannello laterale.
13. Collegare l'attrezzatura alla rete elettrica.
14. Accendere l'attrezzatura.
15. Selezionare: FUNZIONI ADDIZIONALI > CONTATORI TOTALI E RESETTABILI
16. Individuare la voce: TEMPO POMPA
17. Premere: RESET

### 17.3 Sostituzione della Carta della Stampante

Seguire le istruzioni riportate nel capitolo **Caricamento della Carta nella Stampante**.

### 17.4 Verifiche Periodiche

Al fine di garantire il corretto funzionamento dell'attrezzatura è consigliabile verificarne periodicamente le parti più soggette ad usura.

Parte soggetta ad usura	Verifica
<b>Tubi di servizio</b>	Verificare che non siano presenti tagli, abrasioni o rigonfiamenti.
<b>Raccordi rapidi</b>	Verificare che non siano presenti evidenti segni di usura o indurimenti durante l'utilizzo. Verificare che siano collegati in modo corretto ai tubi di servizio. Verificare che non siano presenti tagli, abrasioni negli O-ring.
<b>Contenitori olio e UV</b>	Verificare l'integrità e la trasparenza.
<b>Ruote</b>	Verificare il corretto funzionamento dei freni.
<b>Cavo di alimentazione</b>	Verificare che non siano presenti tagli, abrasioni, bruciature.

## 17.5 Verifiche Periodiche di Sicurezza

Al fine di garantire il corretto funzionamento dell'attrezzatura è necessario verificare periodicamente gli organi di sicurezza.

Sono necessari controlli visivi della valvola di sicurezza e del pressostato di sicurezza per verificare che non vi siano danneggiamenti in modo da garantirne il corretto funzionamento.

### **AVVERTENZA**



La verifica periodica di funzionamento degli organi di sicurezza (Pressostato di Sicurezza e Valvola di Sicurezza) ed integrità del ricevitore di refrigerante liquido deve essere eseguita con cadenza definita dalle normative nazionali vigenti del paese in cui l'attrezzatura è utilizzata.

## 18 CARATTERISTICHE TECNICHE

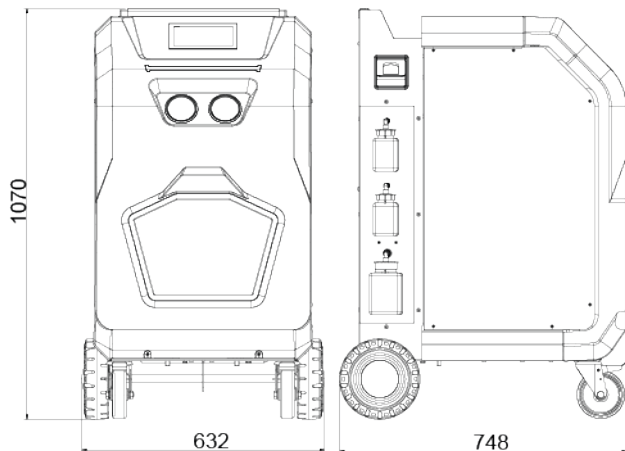

Modello	GLAXIER
Brand	ROTARY
Costruttore	TEXA S.p.A.
Display	7" TFT IPS 1024x600 400CD
GPU	Qualcomm® Adreno™ 308 Graphics Processing Unit (GPU) with 64-bit addressing
Touch	Capacitive touch panel, USB/12C interface
CPU	<ul style="list-style-type: none"> <li>• SC200R Series Snapdragon QCM2150 Quad-core ARM Cortex-A53 64-bit CPU @ 1.3 Ghz</li> <li>• STM32F103 - ARM Cortex M3 32-bit CPU</li> </ul>
RAM	2 GB LPDDR3
Hard Disk	16 GB eMMC
Sistema operativo	Android 10.0
Periferiche audio	1 speaker CES-703116-28PM 8ohm 2W
WiFi	802.11a/b/g/n, 150 Mbps, STA/AP/P2P 2402-2480 MHz
Bluetooth	2.1+EDR/3.0/4.1 LE/4.2 BLE 2400-2483,5 MHz
Potenza RF	20 dBm
Periferiche I/O	USB 2.0 x1
Batteria primaria	3 V CR2032
Batteria secondaria	NiMh 2,4 V - 600 mAh
Fluido / Gruppo	R134a / 2 R444a / 2 R456a / 1 R1234yf / 1
Bilancia elettronica del refrigerante (Prec.) [g]	± 10
Bilance elettroniche olio e tracciante UV (Ris.) [g]	1(solo scarico olio)
Trasduttore di pressione	KI. 1.0
Manometro HP [mm]	Ø 80
Manometro LP [mm]	Ø 80
Capacità serbatoio [kg]	10
Lunghezza tubi servizio [m]	3
Stazione filtrante	1 filtro combinato + filtro meccanico

Compressore (ermetico) [cc]	12
Pompa a vuoto	100 l/m, pressione finale 0,2 mbar
Sensore di temperatura ambiente (Ris.) [°C]	1
Purezza refrigerante [kg]	150 (SAE J2099)
Efficienza recupero	> 95 %
Pressione massima operativa (PS) [bar]	24
Taratura dispositivo di sicurezza [bar]	25
Tensione di Alimentazione [V]	230
Frequenza [Hz]	50
Potenza [W]	770
Temp. di funzionamento (TS) [°C]	5 ÷ 40
Temp. di stoccaggio [°C]	- 25 ÷ 60
Dimensioni [mm]	 <p>Technical drawing of the Glaxier machine showing front and side views. The front view shows a height of 1070 mm and a width of 632 mm. The side view shows a width of 748 mm. The machine has a rectangular body with a handle on top and a control panel on the side. It is mounted on four casters.</p>
Peso [kg]	90

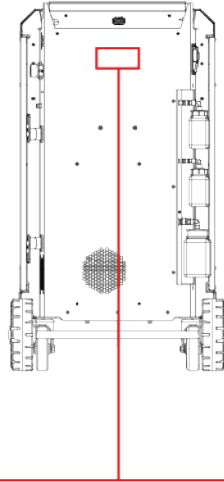
Targa dati





Manufacturer: Via I Maggio,9  
 31050 Monastier di Treviso ITALY  
 MADE IN ITALY

Anno/Year: 2024

SN: AD5AT00001

Modello Type	GLAXIER	Brand	Rotary	Manufacturer	TEXA S.p.A.
Alim. Volt-Frequenza Power Supply-Frequ.	230V - 50Hz		Fluido Gruppo: Fluid/Group:		R134a / 2 R1234yf / 1
Potenza Assorb. Rated Power	770W				R456a / 2 R444a / 1
Carica max fluido Max refriger. charge	10Kg	PS 25bar TS 5/40°C	Tar. Disp. Sicurezza Safety device calibr		28bar

Contiene gas fluorati ad effetto serra disciplinati dal Protocollo di Kyoto  
 Contains fluorinated greenhouse gases covered by the Kyoto Protocol

- **PS:** *pressione massima operativa*
- **TS:** *temperatura di funzionamento*



# 19 DIAGRAMMA IDRAULICO

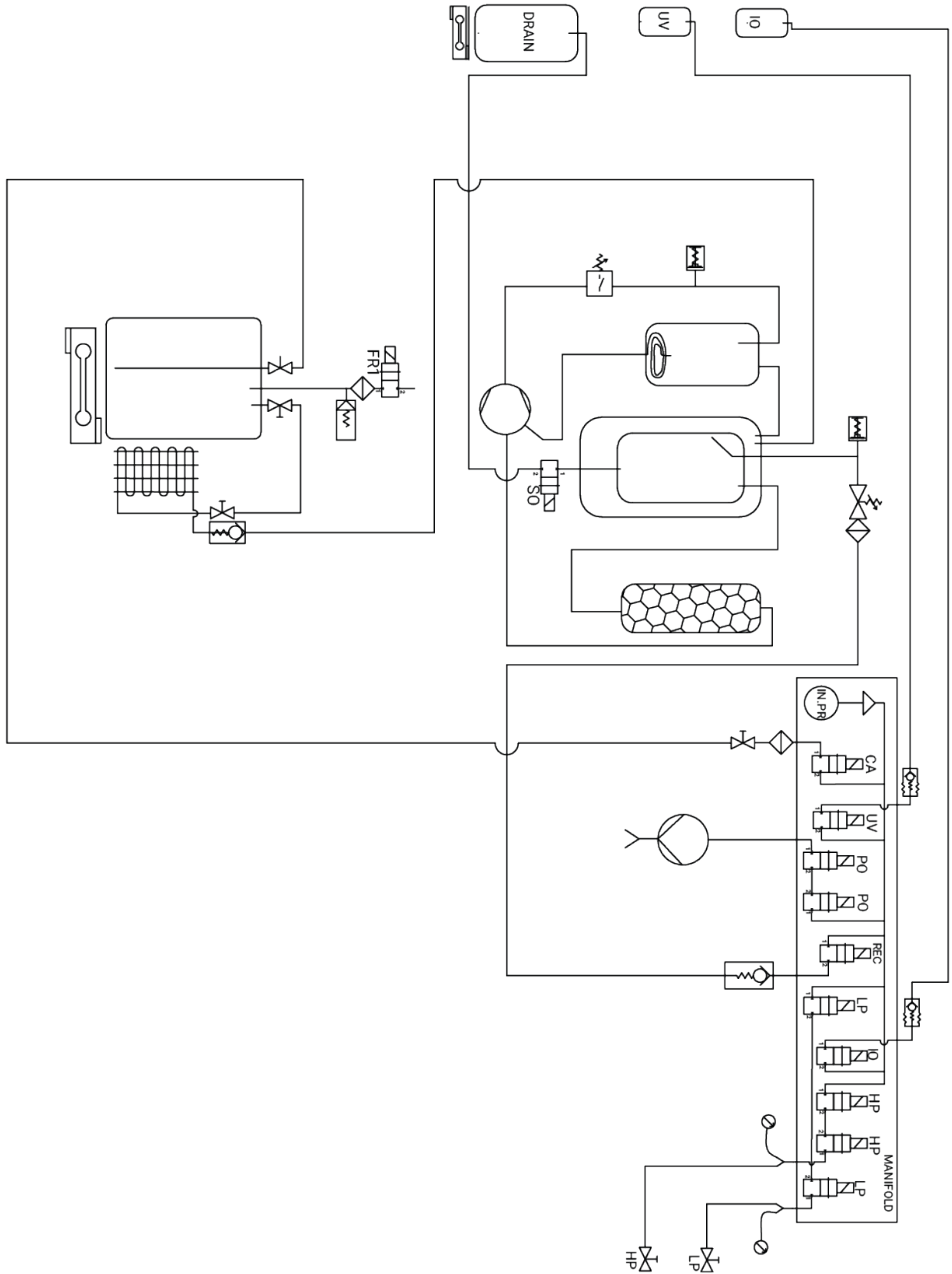

## 20 CONTATTI

Vehicle Service Group Italy S.r.l.

Via Filippo Brunelleschi 9

44020 Ostellato (FE), Italy

+39.051.6781511

© **VEHICLE SERVICE GROUP™**

All Rights Reserved. Unless otherwise indicated, ROTARY, all the other trademarks are property of Dover Corporation and its affiliates.