

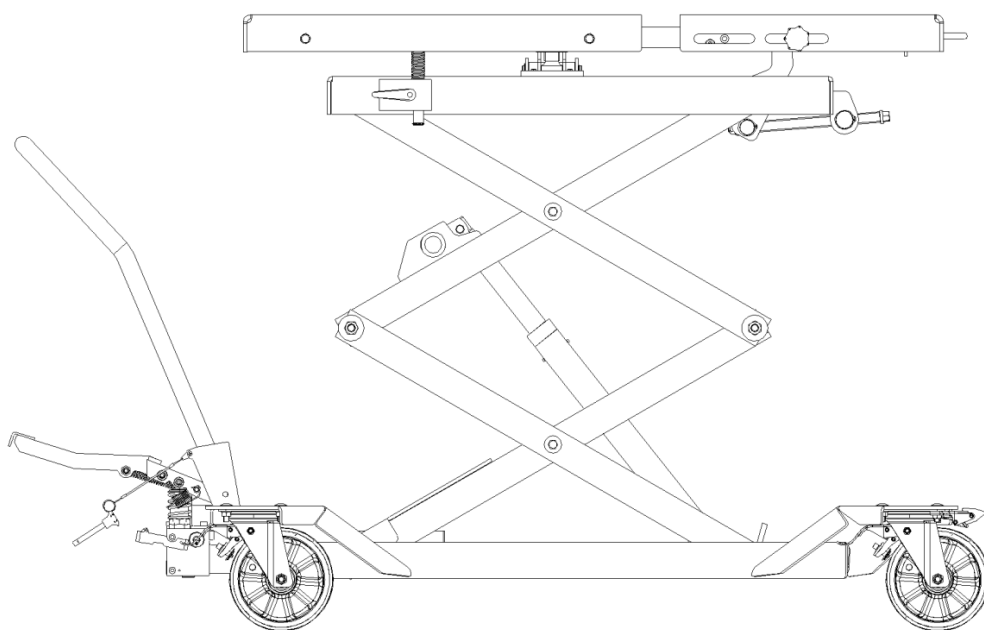

Master Gear MGO



Betriebsanleitung	DE	Bruksanvisning	NO
Instruktionsbog	DA	Istrukcja eksploatacji	PL
Operating Instructions	EN	Instruções Operação	PT
Käyttöohjeet	FI	Bruksanvisning	SE
Mode d'emploi	FR	Instrucciones de uso	ES
Οδηγίες λειτουργίας	GR	Provozni návod	CZ
Manuale per l'uso	IT	Kullanım kılavuzu	TR
Upute za uporabu	HR	Használati utasítás	HU
Handleiding	NL		

Master Gear MGO

Betriebsanleitung	DE1
Instruktionsbog	DA26
Operating Instructions	EN51
Käyttöohjeet	FI76
Mode d'emploi	FR101
Οδηγίες λειτουργίας	GR126
Manuale per l'uso	IT152
Upute za uporabu	HR177
Handleiding	NL202
Bruksanvisning	NO227
Istrukcja eksploatacji	PL252
Instruções Operação	PT277
Bruksanvisning	SV302
Instrucciones de uso	ES327
Provozní návod	CZ352
Kullanım kılavuzu	TR377
Használati utasítás	HU402

Betriebsanleitung

Master Gear MGO

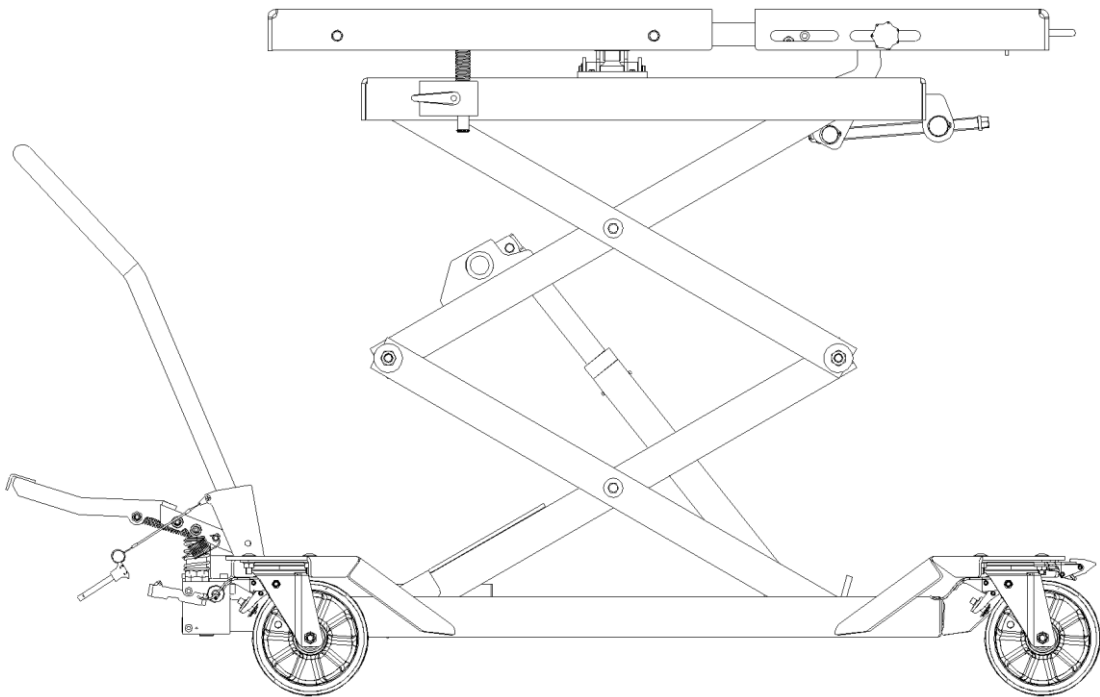

Vor Beginn aller Arbeiten Betriebsanleitung lesen!
Dies ist die Originalanleitung in Deutsch.

Übersicht

Master Gear MGO

WE 160002A

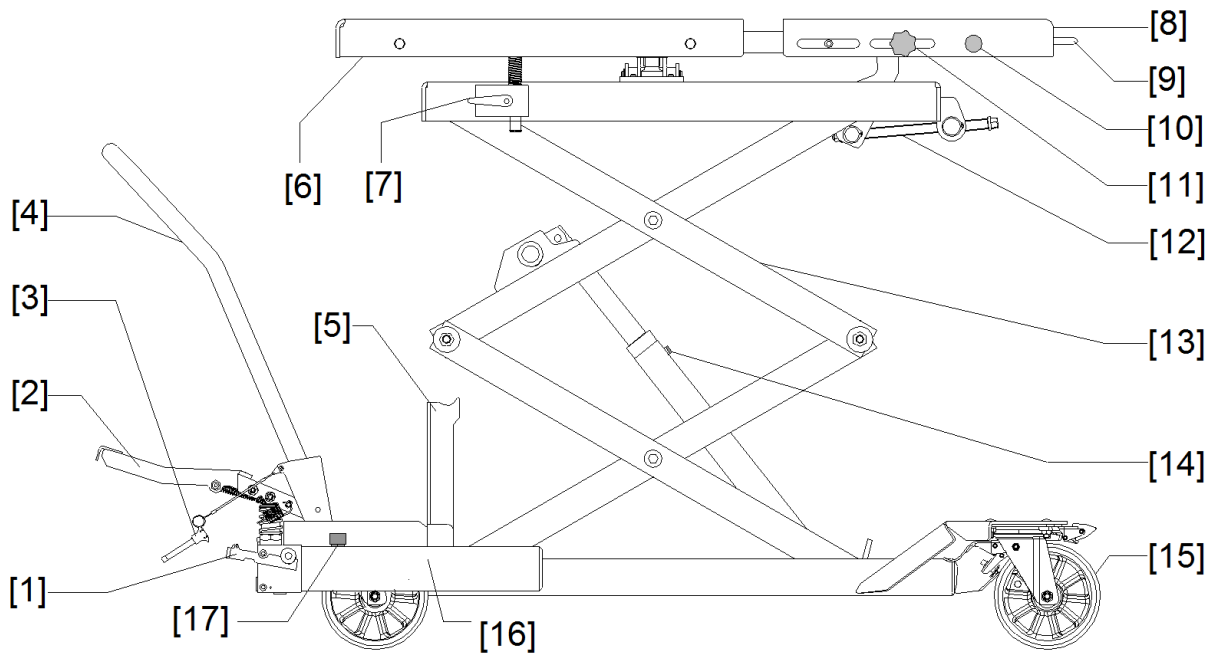

Pos.	Benennung
1	Senkventil
2	Fußpumpe
3	Sicherung für Schiebegriff
4	Schiebegriff
5	Inspektionsstütze
6	Tischplatte
7	Klemmstütze für Tischplatte
8	Ausziehbare Tischplatte
9	Handgriff
10	Sicherheitsraste für ausziehbare Tischplatte
11	Klemmschraube für ausziehbare Tischplatte
12	Winkleinstellung Tisch
13	Scherenarm
14	Entlüftungsschraube
15	Rollenbremse
16	Öltank
17	Ölmesstab

Inhaltsverzeichnis

1	Allgemeines	5
	1.1 Informationen zu dieser Betriebsanleitung	5
	1.2 Informationen für den Anlagenbetreiber	5
	1.3 Verwendete Warn- und Hinweissymbole	5
	1.4 Bestimmungsgemäße Verwendung.....	6
	1.5 Vorhersehbare Fehlanwendungen	6
	1.6 Gefahrenbereich	6
	1.7 Sicherheitseinrichtungen	6
	1.8 Gerät außer Betrieb nehmen	6
	1.9 Persönliche Schutzausrüstung	6
2	Verhalten im Störfall	7
3	Transport und Lagerung	7
4	Inbetriebnahme	7
5	Bedienung	8
	5.1 Tisch mit Stapler oder Kran beladen und entladen	9
	5.2 Heben	9
	5.3 Senken.....	9
	5.4 Neigung der Tischplatte einstellen.....	9
	5.5 Last transportieren.....	10
	5.6 Verwendung als Arbeitstisch	10
	5.7 Verschiebepatte	10
	5.8 Mit dem Tisch am gehobenen Fahrzeug Teile Aus- und Einbauen	10
	5.9 Arbeitsende.....	11
6	Prüfung	11
	6.1 Prüfung vor der ersten Inbetriebnahme	11
	6.2 Regelmäßige Prüfungen	11
7	Wartung	12
	7.1 Hubtisch auf Inspektionsstützen absetzen	12
	7.2 Inspektionsstützen einklappen.....	12
	7.3 Wartungsplan	13
	7.4 Reinigung.....	13
	7.5 Hydrauliköle	13
	7.6 Ölstands Kontrolle.....	13
	7.7 Ölwechsel	13
	7.8 Zylinder entlüften	14
	7.9 Kontrolle Hydraulikschläuche	14
	7.10 Wechsel Hydraulikschläuche	14

Allgemeines

8	Fehlerdiagnose.....	15
9	Außerbetriebnahme und Entsorgung.....	15
10	Anhang.....	16
10.1	Technische Daten	16
10.2	Hydraulikplan	16
10.3	Ersatzteile.....	18
10.4	Anzugsdrehmomente Schrauben	22
	Wartungsbericht	23
	Prüfbericht	24

1 Allgemeines

1.1 Informationen zu dieser Betriebsanleitung

Lesen Sie die Anleitung sorgfältig durch, um Gefahren für Leib und Leben des Benutzers oder Dritter und auch Sachwerten zu vermeiden.

Beachten Sie bitte folgendes:

- Die Betriebsanleitung ist für alle Benutzer griffbereit aufzubewahren.
- Machen Sie sich eingehend mit den Sicherheitsbestimmungen vertraut.
- Für Schäden und Betriebsstörungen, die sich aus Nichtbeachtung dieser Betriebsanleitung ergeben, übernehmen wir keine Haftung.
- Die Abbildungen können sich von der gelieferten Ausführung unterscheiden. Funktion oder durchzuführende Arbeitsschritte bleiben jedoch gleich.





1.2 Informationen für den Anlagenbetreiber

Der Betreiber der Anlage ist für den sicheren Betrieb und für die Erhaltung der Funktionssicherheit des Hubtisches verantwortlich.

- Das Bedienpersonal muss durch fachliche Ausbildung und Erfahrung qualifiziert sowie mit den geltenden Arbeitsschutz- und Unfallverhütungsvorschriften vertraut sein.
- Das Bedienpersonal muss am Hubtisch eingewiesen bzw. geschult sein sowie erforderliche Schutzausrüstung benutzen.
- Das Bedienpersonal muss die Sicherheitsvorschriften gelesen und verstanden haben.
- Der Hubtisch darf nur in sicherheitstechnisch einwandfreiem Zustand betrieben werden.
- Wartungs- und Instandsetzungsarbeiten und Sicherheitschecks sind regelmäßig gemäß den vorgeschriebenen Intervallen durchzuführen.
- Diese Betriebsanleitung ist stets vollständig und leserlich am Einsatzort des Hubtisches aufzubewahren. Dies gilt auch bei Veräußerung oder Neuinstallation an einem anderen Ort.
- Technische Veränderungen am Hubtisch sind verboten.

1.3 Verwendete Warn- und Hinweissymbole

Warnhinweise werden, je nach Gefahrenkategorie, mit einem der folgenden Symbole gekennzeichnet.

	GEFAHR! Unmittelbar bevorstehende Lebens- und Verletzungsgefahr
	WARNUNG! Mögliche Lebens- und Verletzungsgefahr; Sachschäden
	VORSICHT! Mögliche Verletzungsgefahr; Sachschäden
	HINWEIS Anwendungstipps und nützliche Informationen

Allgemeines

1.4 Bestimmungsgemäße Verwendung

- Der Hubtisch dient zum Ein- und Ausbauen von Fahrzeugteilen an PKW und Kleintransportern. Dabei steht das angehobene Fahrzeug auf einer Hebebühne, die Fahrzeugteile werden mit dem Tisch von unten aus- und eingebaut. Der Tisch dient auch zum Transport der Teile und als Montagetisch.
- Für den bestimmungsgemäßen Einsatz sind die Einhaltung der Betriebs-, Wartungs- und Instandhaltungsbedingungen des Herstellers sowie Reparaturleitfäden notwendig.
- Die angegebenen Grenzwerte dürfen nicht überschritten werden (→ 10.1).

1.5 Vorhersehbare Fehlanwendungen

Verboten ist:

- Benutzung zur Personenbeförderung
- Das Besteigen der Last oder des Tisches
- Der Aufenthalt unter der Last
- Anhängen des Tisches an Zugfahrzeuge

1.6 Gefahrenbereich

Der Gefahrenbereich liegt innerhalb der äußeren Abmessungen des beladenen Tisches

1.7 Sicherheitseinrichtungen



WARNUNG!

Niemals Sicherheitseinrichtungen

- Entfernen
- Verändern
- Außer Betrieb setzen

- Rohrbruchsicherung
- Senkbremsventil
- Feststellbremse der Räder
- Überdruckventil
- Sicherheitsraste an ausziehbarem Tisch

1.8 Gerät außer Betrieb nehmen



Hubtisch stets zuerst außer Betrieb nehmen vor jedem Aufstellen, Ändern der Einsatzbedingungen und der Betriebsweise, vor jeder Wartung, Inspektion und Reparatur

1.9 Persönliche Schutzausrüstung

Für den Betrieb sind erforderlich:

- Sicherheitsschuhe

Für Wartung, Reinigung und Instandsetzung sind erforderlich:

- Sicherheitsschuhe
- Schutzhandschuhe

2 Verhalten im Störfall

Beim Auftreten einer Störung:



1. Alle Lastbewegungen sofort unterbrechen
2. Hubtisch gegen Weiterbenutzung sichern
3. Vorgesetzten verständigen

3 Transport und Lagerung



WARNUNG!

Lebens- und Verletzungsgefahr durch unsachgemäßen Transport
Heber immer mit geeigneten Hebe- und Transportmitteln (z. B. Stapler oder Kran)
transportieren.

- Lieferung bei Erhalt auf Beschädigungen kontrollieren.
- Beschädigtes Produkt sofort beim Lieferanten/Spediteur melden.
- Hubtisch an einem sauberen und trockenen Ort bei -10°C bis $+50^{\circ}\text{C}$ lagern.

4 Inbetriebnahme

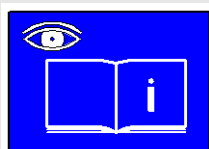

Betriebsanleitung beachten.
Unfallverhütungsvorschriften beachten.

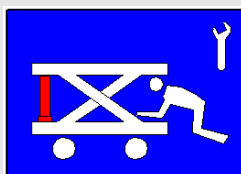

WARNUNG!

Wartungs- und Reparaturen nur am unbelasteten drucklosen Hubtisch durchführen.

Zu allen Reinigungs- Wartungs- und Reparaturarbeiten ist der Tisch auf die Inspektionsstütze abzusenken.

Arbeiten am Hydrauliksystem und der Mechanik dürfen nur von Fachleuten ausgeführt werden.

Persönliche Schutzausrüstung verwenden.

Vor dem ersten Betrieb:

- Verschlusschraube (2) gegen Entlüftungsstopfen (1) austauschen (siehe Abb.1)
- Ölstand kontrollieren (\rightarrow 7.6)
- Bei Bedarf Hubzylinder entlüften (\rightarrow 7.8)
- Schiebegriff [4] montieren und mit Stift [3] sichern
- Alle Schrauben mit vorgesehenem Drehmoment anziehen (\rightarrow 10.3)



Abb. 1

Bedienung

5 Bedienung

	<p>Betriebsanleitung beachten. Bildsymbole am Gerät beachten</p>
	<p>GEFAHR! Beim Heben/ Senken niemals Hände oder Füße in den Gefahrenbereich bringen. Der Aufenthalt bei Hub- und Senkbewegung im Gefahrenbereich ist verboten.</p>
	<p>GEFAHR! Befördern von Personen ist verboten.</p>
	<p>GEFAHR! Hubtisch niemals an Steigungen und Gefällen verwenden. Hubtisch nur auf ebenem und tragfähigem Untergrund verwenden.</p>
	<p>WARNUNG! Vor dem Arbeiten unter der Hebebühne ist diese gegen Wiedereinschalten zu sichern. Hubtisch niemals unbeaufsichtigt unter angehobenem Fahrzeug stehen lassen.</p>
	<p>WARNUNG! Benutzung nur durch ausgebildete Facharbeiter. Verwendung von Schutzausrüstung. Nach Arbeitsende Tisch absenken und an geeigneter Stelle parken.</p>
	<p>WARNUNG! Last nur heben, wenn keine Personengefährdung besteht. Hub- und Senkbewegungen stets beobachten. Hubtisch nur in sicherheitstechnisch einwandfreiem Zustand benutzen.</p>
	<p>WARNUNG! Die Höchstzulässige Tragkraft nicht überschreiten. Last stets gleichmäßig auf dem Tisch verteilen. Last stets mit Ketten oder Gurten sichern. Last nur im abgesenkten Zustand transportieren. Last niemals in gehobenen Zustand unbeaufsichtigt lassen.</p>

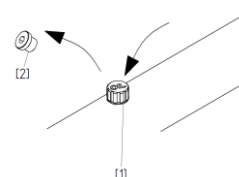
5.1 Tisch mit Stapler oder Kran beladen und entladen



WARNUNG!

- Verwenden sie stets geeignete Haltevorrichtungen für die auszubauenden Fahrzeugteile. Fixieren sie diese mit Schrauben M10 auf der Tischplatte (→10.4).
- Last stets gleichmäßig auf der Tischplatte verteilen.
- Lasten dürfen nicht über die Tischplatte hinausstehen.
Ausnahme: Die Verwendung zugelassener Haltevorrichtungen

- Rollenbremse [15] betätigen.
- Haltevorrichtung montieren.
- Tischplatte [8] komplett einfahren.
- Sicherheitsraste [10] in gewünschter Position einspringen lassen.
- Tisch mit Winkeleinstellung [12] eben ausrichten.
- Tischposition mit Klemmstütze [7] fixieren.
- Senkventil [1] betätigen und Hubtisch auf niedrigste Position ablassen.
- Last mit Gabelstapler oder Kran langsam auf Haltevorrichtung ablegen.
- Last mit Gurten oder Bändern sichern.

5.2 Heben

- Rollenbremse [15] betätigen.
- Fußpumpe [2] ausklappen.
- Tischhöhe mit Fußpumpe [2] einstellen.
- Fußpumpe [2] einklappen.

5.3 Senken

- Rollenbremse [15] betätigen.
- Senkventil [1] betätigen und Hubtisch auf niedrigste Position ablassen.

5.4 Neigung der Tischplatte einstellen

Die Tischplatte lässt sich in 2 Richtungen um jeweils 3,5° neigen.



WARNUNG!

Beobachten sie beim Neigen der Tischplatte die Last.
Im Zweifel Vorgang sofort stoppen.





Lösen sie zuerst die Tischfixierung, so dass die Stützen beim Neigen automatisch der Tischplatte folgen können.
Fixieren Sie die Einstellung anschließend mit der Klemmstütze.

- Rollenbremse [15] betätigen.
- Klemmstütze [7] für Tischplatte lösen.
- Neigung der Tischplatte mit Winkeleinstellung [12] ausrichten.
- Tischposition mit Klemmstütze [7] fixieren.

Bedienung

5.5 Last transportieren

	WARNUNG! Quetschgefahr Stets langsam fahren. Fahrweg muß hindernisfrei sein.
	Arbeiten Sie beim Transport schwerer Lasten stets zu zweit.

- Fußpumpe [2] einklappen.
- Schiebegriff [4] montieren.
- Sicherung für Schiebegriff [3] versplinten.
- Senkventil [1] betätigen und Hubtisch auf niedrigste Position ablassen.
- Rollenbremsen [15] lösen.
- Last an gewünschten Ort fahren.

5.6 Verwendung als Arbeitstisch

- Rollenbremse [15] betätigen.
- Tischhöhe mit Fußpumpe [2] einstellen.
- Tisch mit Winkeleinstellung [12] eben ausrichten.
- Tischposition mit Klemmstütze [7] fixieren.
- Fußpumpe [2] einklappen.
- Schiebegriff [4] bei Bedarf abnehmen.

5.7 Verschiebeplatte

Zum Trennen von Motor und Getriebe besitzt der Tisch eine feste- und eine ausziehbare Tischplatte. Dabei muss der Motor auf der festen Tischplatte platziert sein, das Getriebe auf der ausziehbaren Tischplatte.

- Tischplatte [8] stets ausziehen bis Sicherheitsraste [10] einspringt.
- Position durch Klemmschraube [11] sichern. (siehe Abb.2)



Abb. 2

5.8 Mit dem Tisch am gehobenen Fahrzeug Teile Aus- und Einbauen

	<p>WARNUNG!</p> <p>Vor dem Arbeiten unter der Hebebühne ist diese gegen Wiedereinschalten zu sichern.</p> <p>Beim Ein/Ausbauen der Fahrzeugteile alle Hub- und Senkbewegungen ausschließlich mit dem Hubtisch durchführen.</p> <p>Hubtisch niemals unbeaufsichtigt unter angehobenem Fahrzeug stehen lassen.</p>
---	---

5.9 Arbeitsende

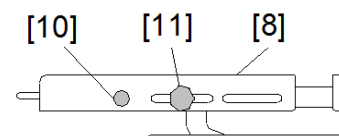
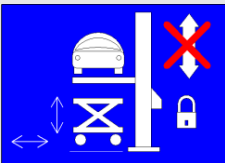
- Senkventil [1] betätigen und Hubtisch auf niedrigste Position ablassen.
- Hubtisch an geeigneter Stelle parken.
- Rollenbremse [15] betätigen.

6 Prüfung

6.1 Prüfung vor der ersten Inbetriebnahme

Diese Prüfung erfolgte vor Auslieferung des Gerätes durch den Hersteller.

6.2 Regelmäßige Prüfungen

Der Mobile Hubtisch ist nach Bedarf, jedoch mindestens einmal jährlich durch einen Sachkundigen zu prüfen. Wir empfehlen das Ergebnis in einem Prüfbuch zu notieren.

Erstellen Sie hierzu eine Kopie der Liste Prüfbericht im Anhang und heften sie diese ins Prüfbuch.

Insbesondere sind zu prüfen:

Mechanik:



- Zylinderbolzen gesichert
- Alle Scherenbolzen gesichert
- Inspektionsstütze funktionsfähig
- Rollenbremse funktionstüchtig
- Gerät sauber
- Aufkleber vorhanden und lesbar
- Schweißkonstruktion ohne Beschädigungen
- Gerät hält die Last für mindestens 10 min in höchster Position
- Absenken funktioniert einwandfrei
- Alle Schrauben fest

Hydraulik:

- Keine Undichtigkeiten am Hydrauliksystem
- Ölstand ausreichend
- Keine Beschädigung der Schläuche

Wartung

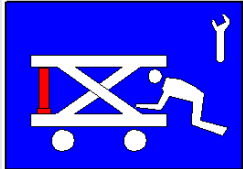
7 Wartung

	<p>WARNUNG!</p> <ul style="list-style-type: none"> ■ Wartungs- und Reparaturarbeiten sind nur am unbelasteten Tisch erlaubt. ■ Zu allen Reinigungs-, Wartungs- und Reparaturarbeiten innerhalb des Hubwerkes ist der Tisch auf die Inspektionsstützen abzusenken.
	<p>Ausschließlich Original Ersatzteile des Herstellers verwenden. Arbeiten am Hydrauliksystem und der Mechanik dürfen nur von Fachleuten ausgeführt werden.</p>

7.1 Hubtisch auf Inspektionsstützen absetzen

- Unbelastete Tischplatte mit Fußpumpe [2] anheben.
- Inspektionsstützen [5] vertikal stellen.
- Senkventil [1] betätigen und Hubtisch auf Inspektionsstützen [5] absenken.
- Prüfen, ob das Hubwerk formschlüssig auf den Inspektionsstützen [5] aufliegt.

Einlegen der Inspektionsstützen bei defekter Hydraulik

- Tischplatte mit Gabelstapler oder Kran anheben.
- Inspektionsstützen [5] vertikal stellen.
- Hubwerk mit dem Kran/ Stapler auf Inspektionsstützen [5] absenken.
- Prüfen, ob das Hubwerk formschlüssig auf den Inspektionsstützen [5] aufliegt.

	<p>Wenn die Tischplatte mit Gabelstapler oder Kran angehoben wird entsteht in den Hydraulikzylindern ein Vakuum. Die Zylinder können so keine Last tragen. Bei Belastung sinken sie sofort zusammen.</p>
---	--

7.2 Inspektionsstützen einklappen

	<p>Gefahr durch unkontrolliertes Absinken</p> <ul style="list-style-type: none"> ■ Inspektionsstützen erst einklappen nachdem der Hubtisch aus eigenem hydraulischem Antrieb aus den Stützen herausgefahren ist. ■ Inspektionsstützen niemals mit Gewalt Herausschlagen, Herausziehen oder Abtrennen. ■ Beim Einklappen der Stützen darf sich der ausführende Mechaniker nicht im Gefahrenbereich unter dem Hubwerk befinden.
---	---

Einklappen der Stützen

- Unbelastete Tischplatte mit Fußpumpe [2] anheben.
- Inspektionsstützen [5] einklappen.

7.3 Wartungsplan

Hubtische im Dauerbetrieb oder in besonders verschmutzter Umgebung sind entsprechend öfter zu warten.

Eine zusätzliche Überprüfung ist nach dem Austausch sicherheitsrelevanter Teile bei Wartungsarbeiten erforderlich.

Intervall	Wartungstätigkeit
Vor jedem Benutzen	Prüfung der einwandfreien Funktion der Bedienelemente Sichtkontrolle auf Beschädigung und Dichtigkeit
Halbjährlich	Reinigung (→7.4) Ölstands Kontrolle (→7.6)
Jährlich	Regelmäßige Prüfungen (→6.2) Kontrolle Hydraulikschläuche (→7.9)
Alle 6 Jahre	Wechsel der Hydraulikschläuche (→7.10) Ölwechsel (→ 7.7)

7.4 Reinigung

Verwenden Sie für die Reinigung keine aggressiven Reinigungsmittel.
Verwenden Sie keinen direkten Wasserstrahl oder Dampfreiniger.

- Senkventil [1] betätigen und Hubtisch auf Inspektionsstützen [5] absenken.
- Hubtisch mit Tuch trocken reinigen.

7.5 Hydrauliköle

- Für das Hydrauliksystem nur Hydrauliköle nach DIN 51524, Klasse HLP, Viskosität ISO-VG 22 verwenden.
- Öle und Schmierfette sind wassergefährdende Stoffe. Entsorgen Sie diese stets umweltgerecht gemäß den in Ihrem Land geltenden Bestimmungen (→ 9).

7.6 Ölstands Kontrolle

- Senkventil [1] betätigen und Hubtisch auf niedrigste Position ablassen.
- Ölstand kontrollieren (→ 7.6)
- Wenn nötig, Öl nachfüllen.



Abb. 3

7.7 Ölwechsel

Zum Ölwechsel werden benötigt:

- Auffangbehälter für das Hydrauliköl
- Hydrauliköl (→10.1)

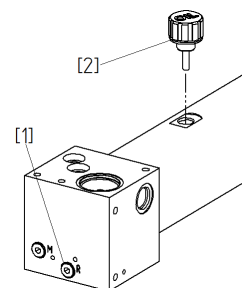
Ölwechsel:

- Senkventil [1] betätigen und Hubtisch auf niedrigste Position ablassen
- Ölauffangwanne unter den Ventilblock stellen
- Schraube (1) öffnen und Öl ablassen
- Schraube (1) schließen
- Öl am Ölmesstab (2), [17] bis zur Markierung einfüllen (siehe Abb.3)

Wartung

7.8 Zylinder entlüften

Es sind stets beide Hubzylinder zu entlüften.

- Unbelastete Tischplatte mit Fußpumpe [2] anheben.
- Senkventil [1] betätigen und Hubtisch auf Inspektionsstützen [5] absenken.
- Prüfen, ob das Hubwerk formschlüssig auf den Inspektionsstützen [5] aufliegt.
- Entlüftungsschraube [14] 0,5 Umdrehungen lösen bis Öl blasenfrei austritt.
- Entlüftungsschraube [14] schließen.
- Ölstands Kontrolle (→ 7.6).

7.9 Kontrolle Hydraulikschläuche

Für Hydraulikschläuche ist eine jährliche Prüfung auf ihren arbeitssicheren Zustand vorgeschrieben. Die Prüfung ist durch einen Fachmann auszuführen.

- Untersuchen der Schläuche auf Beschädigungen am Außenmantel auf Risse, Knicke, Schnitte, Ablösungen, Scheuerstellen, Versprödungen, usw.
- Treten am Schlauch Verformungen auf?
- Gibt es undichte Stellen zwischen Schlauch und Armatur?
- Wandert der Schlauch aus der Armatur?
- Bei festgestellten Mängeln Schlauch sofort austauschen.
- Druckschläuche sind nach Bedarf, jedoch spätestens nach 6 Jahren auszutauschen.

7.10 Wechsel Hydraulikschläuche

Nur originale Ersatzteile verwenden.

- Unbelastete Tischplatte mit Fußpumpe [2] anheben.
- Inspektionsstützen [5] vertikal stellen.
- Senkventil [1] betätigen und Hubtisch auf Inspektionsstützen [5] absenken.
- Ölauffangwanne unterstellen.
- Hydraulikschläuche ersetzen.
- Alle Hydraulikverschraubungen festziehen.
- Zylinder entlüften (→7.8).
- Inspektionsstützen [5] einklappen.
- Ölstands Kontrolle (→7.6).

8 Fehlerdiagnose

Last sinkt langsam ab

Ursache 1: Ablasshobel ist falsch eingestellt

Abhilfe: Ablasshobel nachjustieren

- Klemmschraube (A) lösen
- Mit Schraubendreher (C) Senkspindel (B) einstellen
- Stellung mit Klemmschraube (A) fixieren (siehe Abb.4)



Abb. 4

Ursache 2: Ablasventil defekt

- Ablasventil tauschen

Ursache 3: Ablasventil schließt nicht oder Ventilsitz ist durch Ölverschmutzung undicht

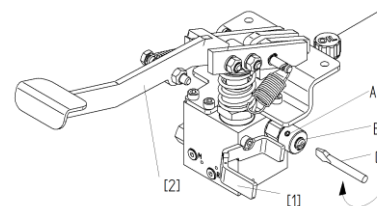
- Ventil reinigen
- Öl wechseln (→7.7)

Hubtisch hebt nicht, Pumpe fördert nicht

Ursache1: Luft im Hydrauliksystem

Abhilfe: Pumpe entlüften

- Betätigen Sie mit der rechten Hand das Ablasventil [1] und führen gleichzeitig mit der linken Hand einige schnelle Pumpbewegungen [2] aus
- Zylinder entlüften (→7.8)

Ursache2: Ölmenge

Abhilfe: Öl auffüllen

- Zylinder entlüften (→7.8)

Senkgeschwindigkeit ruckhaft

Ursache: Luft im Hydrauliksystem

Abhilfe: Zylinder entlüften (→7.8)

9 Außerbetriebnahme und Entsorgung

Alle Teile sind fachgerecht und umweltschonend zu entsorgen.

Anhang

10 Anhang

10.1 Technische Daten

Mechanik

Traglast bei 1x Einzellast:	1000	kg
Traglast bei 2x Einzelasten:	700 (2x350)	kg
Belastungsart:	Flächenlast	
Bauhöhe min.	480	mm
Bauhöhe max.	1800	mm
Nutz Hub:	1320	mm
Leergewicht:	360	kg
Abmessungen Tischplatte:	1300x768	mm
Neigung Tischplatte in x und y:	±3,5°	
Abmessungen Grundrahmen:	1450x1055	mm



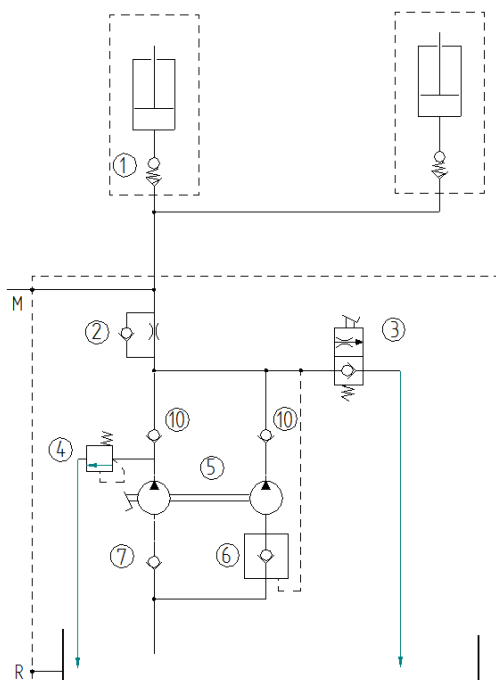

Hydraulik

Betriebsdruck:	224	bar
Öfüllung:	1,8	l
Ölsorte:	HLP22	
Hydraulikzylinder:	2x (Ø40)	
Fußpumpe, Hubzahl:	99	Hübe
Senkzeit bei Belastung:	50	s

10.2 Hydraulikplan

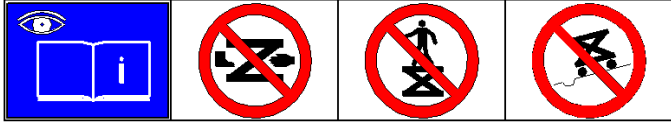
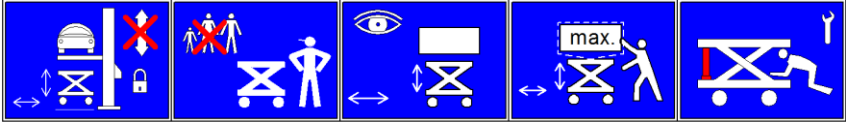
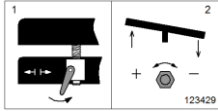

1	Rohrbuchsicherung	
2	Senkbremssventil	
3	Ablaßventil	
4	Überdruckventil	
5	Fußpumpe	
6	Saugventil	
7	Saugventil	
M	Anschluß Manometer	
R	Ölablassschraube	

132083	Engineered by BLITZ
106756	
3209500	max. 1000 
123427	
123428	
123429	
115228	
115229	

Anhang

10.3 Ersatzteile

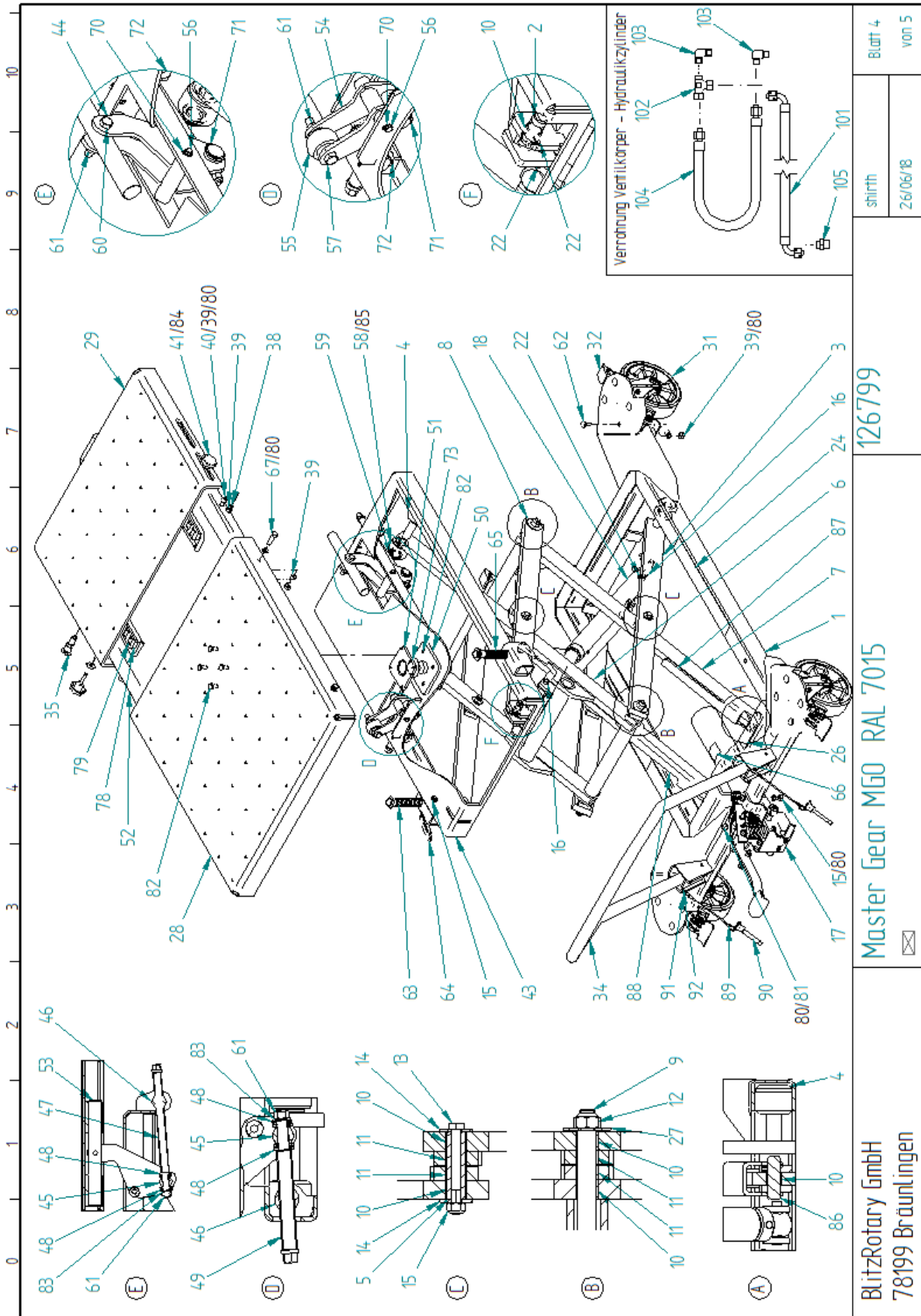

Anhang

Pos	St	Benennung	EDV
1	1	Grundrahmen	122937
2	2	Steckbolzen	113575
3	1	Scherenarm	123332
4	4	Rolle einseitig	113727
5	4	Lagerhülse	113604
6	1	Scherenarm 4	122955
7	1	Scherenarm 3	123335
8	2	Scherenarm	123151
9	2	Achse	113720
10	20	Gleitlager	114130
11	16	Gleitlager	114131
12	4	Sechskantmutter	703304
13	4	Sechskantschraube	700425
14	8	Scheibe	114132
15	8	Sicherheitsmutter	703314
16	4	Steckbolzen	113728
17	1	Fußpedal	122936
18	2	Hydraulikzylinder	123343
22	6	Gewindestift	701251
24	2	Aufkleber Sicherheit	115227
26	1	Aufkleber Pedal	115229
27	4	Scheibe	102000
28	1	Tischplatte groß	123283
29	1	Tischplatte klein	123284
31	4	Lenkrolle	123145
32	2	Richtungsfeststeller	123146
34	1	Handgriff	123265
35	1	Rastbolzen	123268
38	4	Sechskantschraube	700211
39	30	Sechskantmutter	703103
40	2	Zylinderschraube	700839
41	2	Sterngriffschraube	123275
43	1	Platte	122873
44	1	Hub arm	122872
45	2	Druckbolzen	122878
46	2	Gewindebolzen	122876
47	1	Verstellspindel längs	123286
48	4	Axiallager	121417
49	1	Verstellspindel kurz	123285
50	1	Kugelzapfen	122894
51	1	Kugelpfanne	122890

Pos	St	Benennung	EDV
52	1	Tisch	122897
53	1	Welle	122900
54	1	Hubarm	122903
55	1	Rolle Tischverstellung	122879
56	2	Achse für Kipphebel	123272
57	1	Sechskantschraube	700604
58	2	Rolle	123279
59	2	Sicherungsring	704016
60	1	Sechskantschraube	123273
61	4	Sicherheitsmutter	703312
62	16	Flachrundschrabe	123277
63	1	Tischarretierung	123287
64	2	Verstellb.	123274
65	1	Tischarretierung Links	123295
66	1	Aufkleber Entlüftung	115228
67	4	Sechskantschraube	700251
70	4	Sicherungsring	704004
71	4	Sicherungsring	704018
72	4	Sicherungsring	704022
73	1	Sprengring	123269
78	2	Rollenkäfig	123349
79	20	Rolle f. Rollenkäfig	123346
80	26	Scheibe	703412
81	2	Zylinderschraube	701022
82	8	Sechskantschraube	700026
83	2	Scheibe	703413
84	2	U-Scheibe	101021
85	4	Scheibe	123591
86	2	Steckbolzen	123337
87	1	Stütze rechts	123344
88	1	Stütze links	123340
89	2	Halteseil m.	123356
90	2	Steckbolzen m.	123355
91	2	Linsenschraube	110431
92	2	Sechskantmutter	703100
100	2,8	Hydrauliköl HLP 22	759940
101	1	Hydraulikschlauch	123141
102	1	Ermetoverschraubung	114458
103	2	Ermetoverschraubung	123352
104	1	Hydraulikschlauch	123351
105	1	Ermetoverschraubung	123353

Anhang

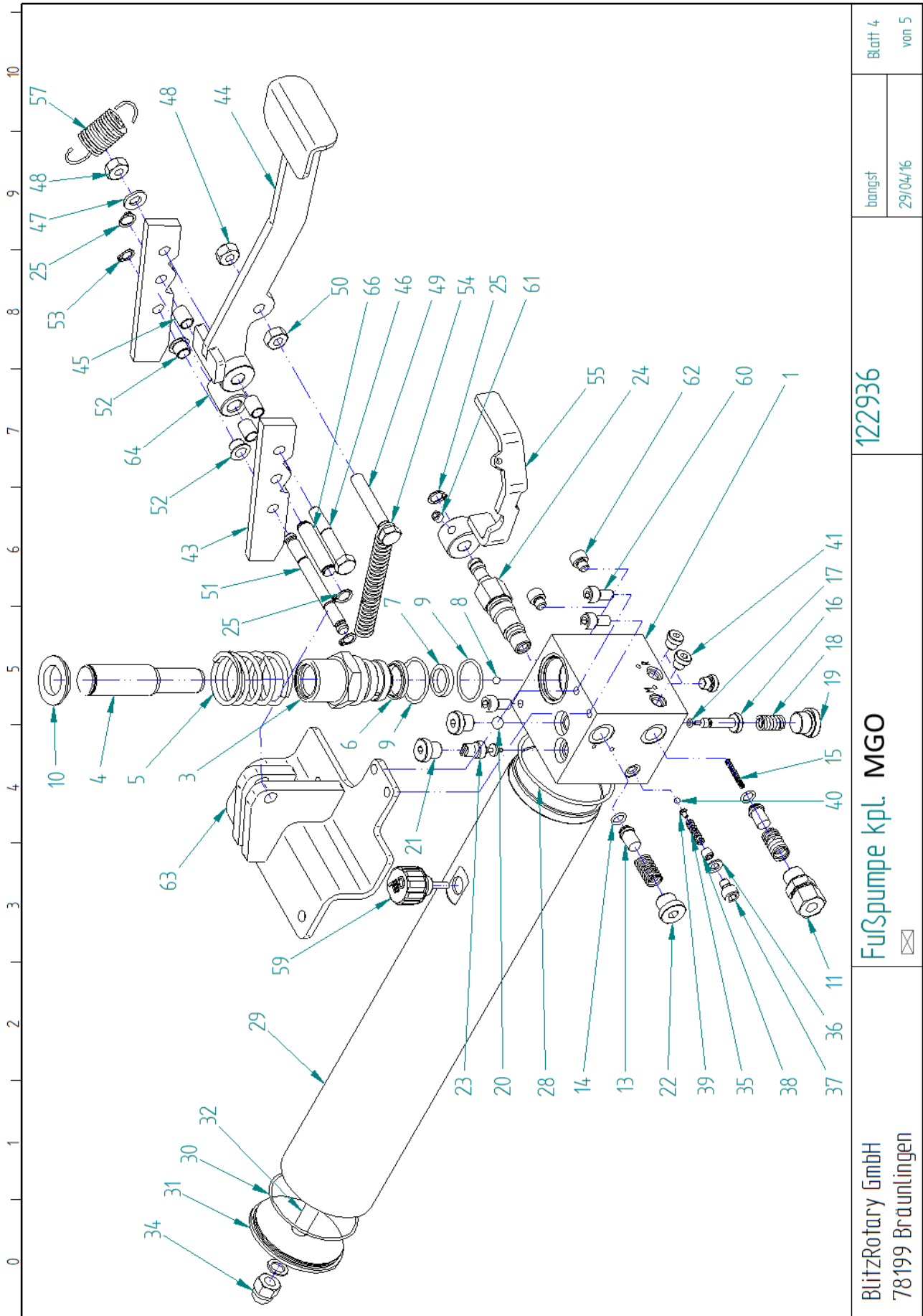

BlitzRotary GmbH
78199 Bräunlingen

Fußpumpe kpl. MGO

122936

bangst
29/04/16

Blatt 4
von 5

Ersatzteilbestellung unter: www.rotarylift.eu

Pos	St	Benennung	EDV
1	1	Ventilkörper	122933
2	1	Sicherungsring	704016
3	1	Pumpenzylinder	122948
4	1	Pumpenstößel	122934
5	1	Feder-Druck Nr. 244	123004
6	1	Doppelabstreifer	707962
7	1	Stangendichtung	113726
8	1	Stahlkugel 6,5 mm	707302
9	2	O-Ring	707726
10	1	Federteller	123013
11	1	Ermetoverschraubung	114834
12	2	Druckfeder Nr. 226	114043
13	2	Ventilkegel	113991
14	2	O-Ring	707677
15	1	Druckfeder Nr. 224	114041
16	1	Ventilstößel	122935
17	1	O-Ring	707696
18	1	Druckfeder Nr. 240	120388
19	1	Verschlussschraube	123133
20	1	Stahlkugel 10 mm	707312
21	2	Verschlussschraube	123131
22	1	Verschlussschraube	123132
23	1	Senkbremsventil	757709
24	1	Ablassventil	113992
25	3	Sicherungsring	704004
28	1	O-Ring	707634
29	1	Rohr f. Ölbehälter	122999
30	1	O-Ring	716550
31	1	Deckel f. Ölbehälter	123000
32	1	Stange f. Ölbehälter	123001
33	1	Dichtring	706804

Pos	St	Benennung	EDV
34	1	Hutmutter	123345
35	1	Druckfeder Nr. 203	3222226
36	1	Dichtring	706845
37	1	Zylinderschraube	700820
38	1	Gewindestift	701207
39	1	Druckkegel	3222209
40	1	Stahlkugel 5 mm	707301
41	3	Verschlussschraube	123130
43	2	Lasche f. Fußpumpe	123270
44	1	Fußpedal	123064
45	4	Gleitlager	113806
46	1	Sechskantschraube	700420
47	1	Scheibe	703412
48	2	Sicherheitsmutter	703314
49	1	Sechskantschraube	700610
50	1	Sechskantmutter	703103
51	1	Gewindestange	114078
52	2	Gleitlager	123262
53	2	Sicherungsring	704003
54	1	Zugfeder Nr.229	114091
55	1	Ablasshebel	123152
57	1	Zugfeder Nr. 225	114042
59	1	Entlüftungsschraube 3/8"	123361
60	3	Zylinderschraube	700822
61	1	Gewindestift	701253
62	2	Zylinderschraube	700819
63	1	Halterung f.Fußpumpe	123144
64	1	Buchse	114077
65	6	Dichtstopfen D4	707033
66	1	Achse	123430

Anzugsdrehmomente Schrauben

10.4 Tabelle: Anzugsdrehmomente Schrauben

Abmessung	Anzugsdrehmoment [Nm]		
	Festigkeitsklasse		
	8.8	10.9	12.9
M 6	9.6	14	16
M 8	23	34	40
M 10	46	67	79
M 12	79	115	135
M 14	125	185	220
M 16	195	290	340

Betjeningsvejledning

Master Gear MGO

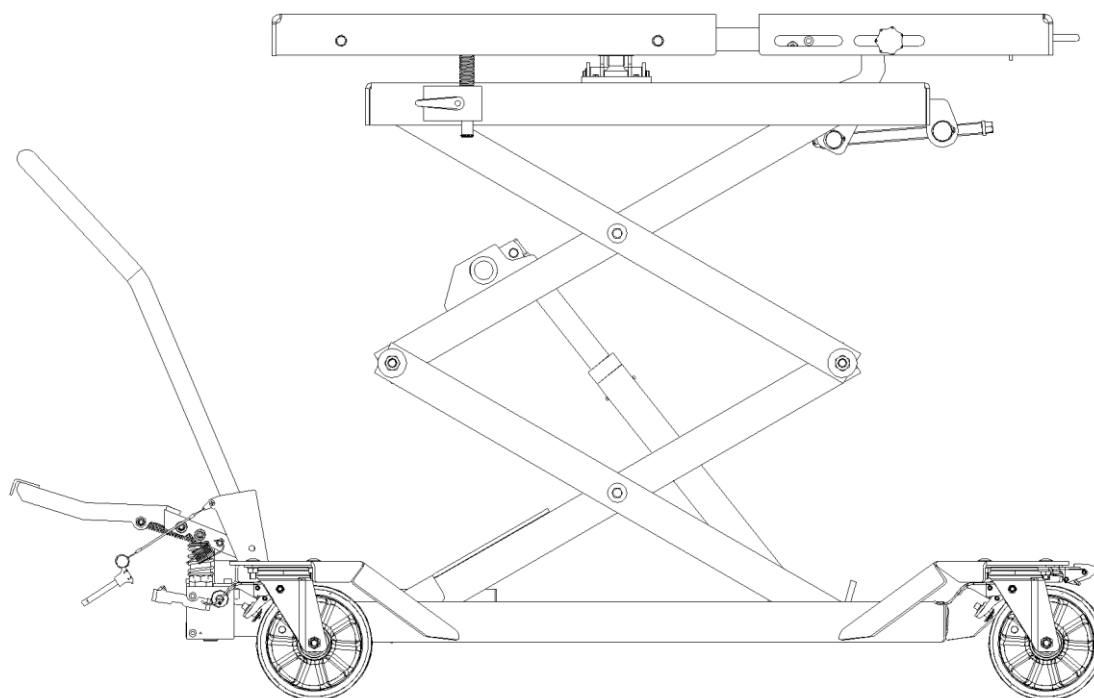

**Læs betjeningsvejledningen inden der startes nogen form
for arbejde!**

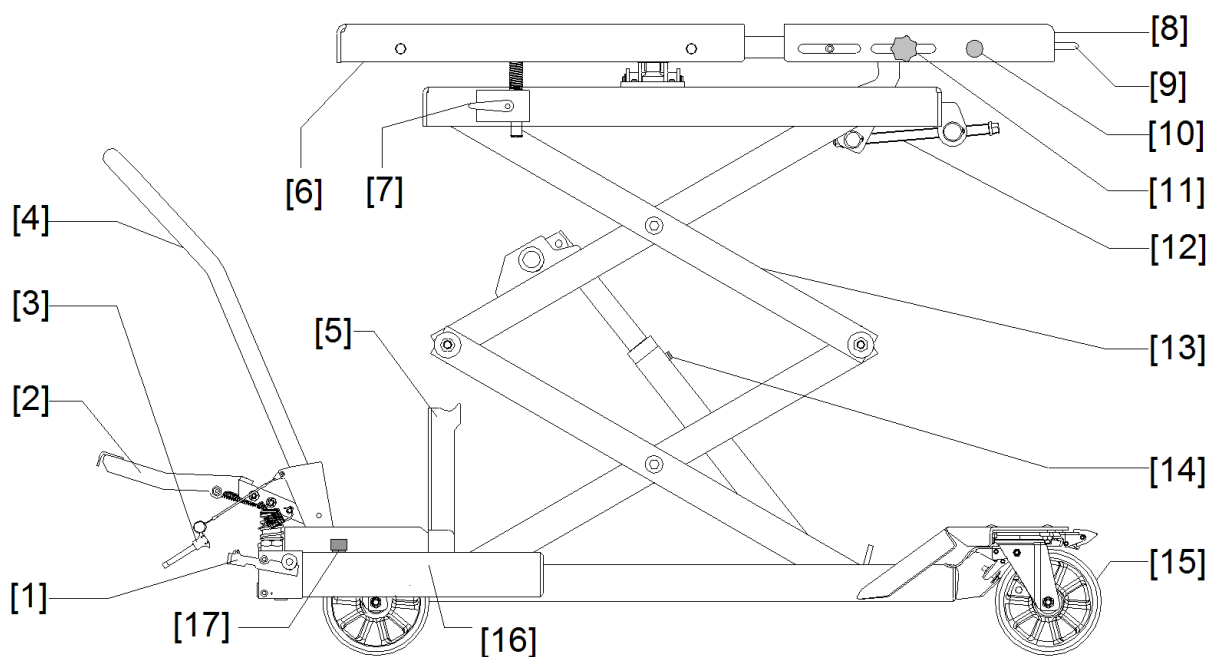

Del	Benævnelse
1	Sænkeventil
2	Fodpumpe
3	Sikkerhedsanordning for glidehåndtag
4	Glidehåndtag
5	Inspektionsunderstøtning
6	Bordplade
7	Indspændingsunderstøtning for bordplade
8	Udtrækkelig bordplade
9	Håndtag
10	Sikkerhedshage for udtrækkelig bordplade
11	Indspændingsskruer for udtrækkelig bordplade
12	Vinkelindstilling for bord
13	Saksearm
14	Udluftningsskruer
15	Rullebremse
16	Olietank
17	Oliepind

Indholdsfortegnelse

1	Generelt	30
1.1	Information om denne manual	30
1.2	Oplysninger til udstyrsoperatøren	30
1.3	Brugte symboler for advarsler og oplysninger	30
1.4	Tiltænkt anvendelse	31
1.5	Forudseeligt misbrug	31
1.6	Risikoområde	31
1.7	Sikkerhedsanordninger	31
1.8	Deaktivering af udstyret	31
1.9	Personbeskyttelsesudstyr	31
2	Handling i tilfælde af en fejlfunktion	32
3	Transport og opmagasinerings	32
4	Opstart	32
5	Betjening.....	33
5.1	Last eller aflæs kun bordet med en gaffeltruck eller en kran	34
5.2	Løft	34
5.3	Sænke	34
5.4	Justeringen af bordpladens hældning.....	34
5.5	Transport af en last	35
5.6	Brug som arbejdsbord.....	35
5.7	Glidepanel	35
5.8	Montering og fjernelse af dele med bordet under et løftet køretøj.....	35
5.9	Afslutning af arbejde	35
6	Test.....	36
6.1	Test inden første ibrugtagning	36
6.2	Regelmæssige inspektioner.....	36
7	Vedligeholdelse.....	37
7.1	Sænkning af liftbordet ned på inspektionsunderstøtningen.....	37
7.2	Opfoldning af inspektionsunderstøtning	37
7.3	Vedligeholdelsesplan	38
7.4	Rengøring	38
7.5	Hydraulikolier	38
7.6	Kontrol af olieniveau	38
7.7	Olieskift	38
7.8	Udluftning af cylinder	39
7.9	Kontrol af de hydrauliske slanger	39
7.10	Udskiftning af de hydrauliske slanger	39

8	Fejldiagnose	40
9	Nedtagning og bortskaffelse.....	40
10	Bilag	41
	10.1 Tekniske data.....	41
	10.2 Hydraulikplan	41
	10.3 Reservedele	43
	10.4 Tabel: Fastspændingsmoment for bolte	47
	Vedligeholdelsesrapport.....	48
	Inspektionsrapport	49

Generelt

1 Generelt

1.1 Oplysninger med hensyn til denne manual

Læs instruktionerne omhyggeligt for at undgå farlige situationer for brugerens eller tredjeparts liv og lemmer, samt skader på materialer eller ejendom.

Vær opmærksom på følgende:

- Betjeningsvejledningen skal være nemt tilgængelig for alle brugere.
- Gør dig grundigt bekendt med sikkerhedsregulativerne.
- Vi påtager os intet ansvar for skader som følge af, at man ikke følger betjeningsvejledningen.
- Illustrationerne kan være forskellige fra den leverede type. Imidlertid vil funktioner eller krævede arbejdsstrin være de samme.





1.2 Oplysninger til udstyrsoperatøren

Udstyrsoperatøren er ansvarlig for en sikker betjening og vedligeholdelse af den funktionelle sikkerhed for liftbordet.

- Operatørpersonalet skal være kvalificeret igennem teknisk træning og erfaring, og skal være bekendt med gældende arbejdsbetingede sikkerheds- og uheldsforebyggende regulativer.
- Operatørpersonalet skal have modtaget instruktioner og træning ved liftbordet, og skal anvende det krævede beskyttelsesudstyr.
- Operatørpersonalet skal have læst og forstået sikkerhedsregulativerne.
- Liftbordet må kun anvendes, når det er i sikkerhedsmæssig korrekt stand.
- Vedligeholdelse og reparationsarbejde lige som sikkerhedstjek skal gennemføres periodisk i henhold til de specificerede intervaller.
- Denne betjeningsvejledning skal holdes komplet og læselige, på det sted hvor liftbordet anvendes. Dette er også gældende, hvis udstyret sælges eller geninstalleres på et andet sted.
- Det er forbudt at foretage tekniske ændringer på liftbordet.

1.3 Brugte symboler for advarsler og oplysninger

Bemærkninger om advarsler er markeret med et af følgende symboler, i henhold til farekategorien.

	FARE! Overhængende risiko for død og alvorlig tilskadekomst
	ADVARSEL! Mulig risiko for død og alvorlig tilskadekomst. Skade på ejendom
	FORSIGTIG! Mulig risiko for tilskadekomst. Skade på ejendom
	BEMÆRK Tips og nyttig information til brugen

1.4 Tiltænkt anvendelse

- Liftbordet er beregnet til montering og fjernelse af køretøjsdele i personbiler og varevogne. Dette betyder, at køretøjet er hævet på en lift, og delene fjernes eller monteres nedefra fra bordet. Bordet kan ligeledes bruges til transport af dele og som arbejdsbord.
- Tiltænkt anvendelse kræver opmærksomhed omkring betjening, vedligeholdelse og servicebetingelser fra fabrikanten samt fra reparationsvejledningen.
- De specificerede grænseværdier må ikke overskrides (→ 10.1).

1.5 Forudseeligt misbrug

Følgende er forbudt:

- Transport af personer
- Ophold på last eller bordet
- Ophold under lasten
- Tilkobling af bordet til en traktor

1.6 Risikoområde

Risikoområdet er inden for de ydre dimensioner af det lastede bord

1.7 Sikkerhedsanordninger



ADVARSEL!

Gør aldrig følgende ved sikkerhedsanordninger

- Fjerne disse
- Ændre disse
- Adskille disse

- Bremsærørsbeskyttelse
- Sænkebremseventil
- Hjullås
- Overtryksventil
- Sikkerhedshage for udtrækkelig bordplade

1.8 Deaktivering af udstyret



Deaktiver altid liftbordet inden installation, ændring af arbejdsforhold og betjeningsmetode, inden vedligeholdelse, inspektion og reparation.

1.9 Personbeskyttelsesudstyr

Betjening kræver:

- Sikkerhedssko

Vedligeholdelse, rengøring og reparation kræver:

- Sikkerhedssko
- Beskyttelseshandsker

Handling i tilfælde af en fejlfunktion

2 Handling i tilfælde af en fejlfunktion

I tilfælde af en fejlfunktion:



1. Afbryd øjeblikkeligt alle bevægelser af lasten
2. Sikrer liftbordet mod yderligere brug
3. Underret din foresatte

3 Transport og opmagasinering



ADVARSEL!

Risiko for død og alvorlig tilskadekomst ved ukorrekt transport
Transporter altid liftbordet med egnet løfte- og transportudstyr (fx gaffeltruck eller kran).

- Kontroller leverancen for skader ved modtagelsen
- Rapportér øjeblikkeligt et beskadiget produkt til leverandør/transportør.
- Opbevar liftbordet på et rent og tørt sted ved -10 °C til +50 °C.

4 Opstart

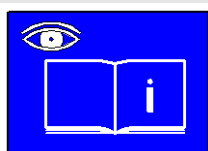

Vær opmærksom på betjeningsvejledningen.
Vær opmærksom på regulativerne for forebyggelse af ulykker.

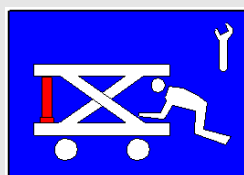

ADVARSEL!

Udfør kun vedligeholdelse og reparationer på liftbordet uden last og tryk.
Sænk bordet ned på inspektionsunderstøtningen ved rengøring, vedligeholdelse og reparation.

Det er kun tilladt for specialister at arbejde på det hydrauliske- og mekaniske system.

Anvend personbeskyttelsesudstyr.

Inden første ibrugtagning:

- Erstat skruerproppen (2) med udluftningsproppen (1) (se Fig.1)
- Tjek olieniveauet (→ 7.6)
- Udluft løftecylinderen om nødvendigt (→ 7.8)
- Monter glidehåndtaget [4] og sikrer det med stiften [3]
- Spænd alle bolte med det specificerede moment (→ 10.3)

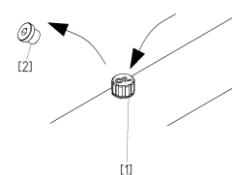

Fig. 1

5 Betjening

	<p>Vær opmærksom på betjeningsvejledningen. Vær opmærksom på piktogrammerne på enheden.</p>
	<p>FARE! Før aldrig hænder eller føder ind i risikoområdet ved løfte- og sænkeoperationer. Ophold indenfor risikoområdet under hævnning og sænkning er forbudt.</p>
	<p>FARE! Transport af personer er forbudt.</p>
	<p>FARE! Brug aldrig liftbordet på hældende eller skrånede flader. Brug kun liftbordet på jævne og understøttede overflader.</p>
	<p>ADVARSEL! Inden der arbejdes under liftten, skal liftten sikres mod at kunne genstartes. Efterlad aldrig liftbordet uden opsyn under et hævet køretøj.</p>
	<p>ADVARSEL! Må kun anvendes af trænede specialister. Brug personbeskyttelsesudstyr. Sænk bordet og parker det på et egnet sted efter afslutning af arbejdet.</p>
	<p>ADVARSEL! Hæv kun lasten når der ikke er fare for personer. Vær altid opmærksom på hæve- og sænkebevægelserne. Brug kun liftbordet under de korrekte sikkerhedstekniske forhold.</p>
	<p>ADVARSEL! Overskrid ikke den maksimalt tilladte lastkapacitet. Fordel altid lasten jævnt på bordet. Fastgør altid lasten med kæder eller remme. Transporter kun last på et sænket bord. Efterlad aldrig en hævet last uden opsyn.</p>

Betjening

5.1 Last eller aflæs kun bordet med en gaffeltruck eller en kran



ADVARSEL!

- Brug altid egnede fastholdelsesudstyr til bildele der skal fjernes. Fastgør dem på bordpladen med M 10 bolte (→10.4).
- Fordel altid lasten jævnt på bordpladen.
- Lasten må ikke rage ud over bordpladen.
Undtagelse: Ved brug af godkendt fastholdelsesudstyr

- Aktiver rullebremsen [15].
- Monter fastholdelsesudstyret.
- Tilbagetræk bordpladen [8] helt.
- Aktiver sikkerhedshagen [10] i den ønskede position.
- Bring bordet i plan med vinkeljusteringen [12].
- Fastgør bordpositionen med indspændingsunderstøtningen [7].
- Brug sænkeventilen [1] til at sænke liftbordet til laveste position.
- Læs lasten langsomt ned på fastholdelsesudstyret med en gaffeltruck eller en kran.
- Fastgør altid lasten med bælte eller remme.

5.2 Løft

- Aktiver rullebremsen [15].
- Fold fodpumpen ud [2].
- Brug fodpumpen [2] til at justere bordhøjden.
- Fold fodpumpen ind [2].

5.3 Sænke

- Aktiver rullebremsen [15].
- Brug sænkeventilen [1] til at sænke liftbordet til laveste position.

5.4 Justeringen af bordpladens hældning

Bordpladen kan skrånstilles i 2 retninger hver på 3,5°.



ADVARSEL!



Vær opmærksom på lasten ved skrånstilling af bordpladen.
Stop processen øjeblikkeligt hvis du er i tvivl.



Løsn først bordfikseringen så understøtningen automatisk kan følge bordpladen under skrånstillingen.
Fastgør herefter indstillingen med indspændingsunderstøtningen.

- Aktiver rullebremsen [15].
- Løsn indspændingsunderstøtningen [7] for bordpladen.
- Juster skrånstillingen af bordpladen med vinkelindstillingen [12].
- Fastgør bordpositionen med indspændingsunderstøtningen [7].

5.5 Transport af en last

	ADVARSEL! Fare for knusning Kør altid langsomt. Indkørslen skal være uden forhindringer.
	Vær altid to personer ved transport af tung last.

- Fold fodpumpen op [2].
- Juster glidehåndtaget [4].
- Fastgør glidehåndtaget [3] med en split.
- Brug sænkeventilen [1] til at sænke liftbordet til laveste position.
- Løsn rullebremsen [15].
- Kør lasten til det ønskede sted.

5.6 Brug som arbejdsbord

- Aktiver rullebremsen [15].
- Brug fodpumpen [2] til at justere bordhøjden.
- Bring bordet i plan med vinkeljusteringen [12].
- Fastgør bordpositionen med indspændingsunderstøtningen [7].
- Fold fodpumpen op [2].
- Fjern glidehåndtaget [4] om nødvendigt.

5.7 Glidepanel

Ved adskillelse af transmission og motor har bordet en fast og udtrækkelig bordplade. Motoren skal derfor placeres på den faste bordplade og transmissionen på den udtrækkelige bordplade.

- Træk altid bordpladen ud [8] indtil sikkerhedshagen [10] tilkobles.
- Fastgør positionen med indspændingsskruen [11].
(Se Fig. 2)

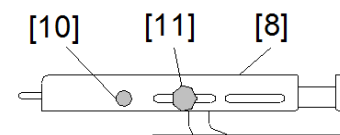
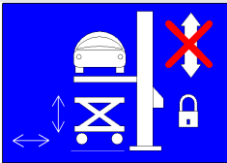

Fig. 2

5.8 Montering og fjernelse af dele med bordet under et løftet køretøj

	ADVARSEL! Inden der arbejdes under liften, skal liftens sikres mod at kunne genstartes. Ved montering og fjernelse af bildele, brug kun liftbordet til løfte- og sænkebevægelser. Efterlad aldrig liftbordet uden opsyn under et hævet køretøj.
---	---

5.9 Afslutning af arbejde

- Brug sænkeventilen [1] til at sænke liftbordet til laveste position.
- Parker liftbordet på et egnet sted.
- Aktiver rullebremsen [15].

Test

6 Test

6.1 Test inden første ibrugtagning

Denne test udføres af fabrikanten inden leveringen af enheden.

6.2 Regelmæssige inspektioner

Det mobile liftbord skal inspiceres af en specialist mindst en gang om året, eller efter behov. Vi anbefaler at resultatet noteres i en testlogbog.

Tag en kopi af listen Test Log i bilaget og klæb den ind i inspektionslogbogen.

Hvad der specielt skal inspiceres:

Mekanik:

- Cylinderbøsningerne er fastgjort
- Alle afstivningsbolte er fastspændt
- At inspektionsunderstøtningen fungerer
- Rullebremse fungerer
- Enheden er rengjort
- Mærkater er til stede og er læselige
- Svejssteder er uden skader
- At enheden kan holde lasten i mindst 10 min. i øverste position
- Sænkefunktionen fungerer korrekt
- Alle bolte er fastspændt

Hydraulik:

- Ingen lækager i hydrauliksystemet
- Olieniveau er tilstrækkeligt
- Ingen defekte slanger

7 Vedligeholdelse

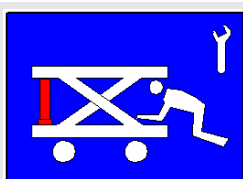

ADVARSEL!

- Vedligeholdelses- og reparationsarbejde er kun tilladt, når der ikke er last på bordet.
- Ved alt rengørings-, vedligeholdelses- og reparationsarbejde af løftemekanismen skal bordet være sænket ned på inspektionsunderstøtningen.



Brug kun originale reservedele fra fabrikanten.

Det er kun tilladt for specialister at arbejde på det hydrauliske- og mekaniske system.

7.1 Sænkning af liftbordet ned på inspektionsunderstøtningen

- Brug fodpumpen [2] til at løfte den ubelastede bordplade.
- Placer inspektionsunderstøtningen [5] lodret.
- Brug sænkeventilen [1] til at sænke liftbordet ned på inspektionsunderstøtningen [5].
- Kontroller at løftemekanismen sidder korrekt på inspektionsunderstøtningen [5].

Indstilling af inspektionsunderstøtningen i tilfælde af defekt hydraulik

- Løft bordpladen med en gaffeltruck eller en kran.
- Placer inspektionsunderstøtningen [5] lodret.
- Sænk løftemekanismen ned på inspektionsunderstøtningen [5], med en kran/gaffeltruck.
- Kontroller at løftemekanismen sidder korrekt på inspektionsunderstøtningen [5].



Ved løft af bordpladen med en gaffeltruck eller en kran skabes et undertryk i de hydrauliske cylindere. Og cylindrene kan derfor ikke understøtte lasten. De sænkes øjeblikkeligt, når der påføres en last.

7.2 Opfoldning af inspektionsunderstøtning



Risiko for ukontrolleret sænkning

- Fold kun inspektionsunderstøtningen op efter liftbordet er blevet løftet ud af understøtningen med dets egen hydraulik.
- Bank, træk eller frakobl aldrig inspektionsunderstøtningen ved brug af kraft.
- Når understøtningen er foldet op, må operatøren ikke befinde sig i risikoområdet under løftemekanismen.

Indfoldning af understøtningen

- Brug fodpumpen [2] til at løfte den ubelastede bordplade.
- Fold inspektionsunderstøtningen [5] ind.

Vedligeholdelse

7.3 Vedligeholdelsesplan

Liftborde i fortløbende brug, specielt i snavsede omgivelser, kræver hyppigere vedligeholdelse.

Der kræves en ekstra inspektion efter udskiftning af sikkerhedsrelevante dele i forbindelse med vedligeholdelsesarbejdet.

Interval	Vedligeholdelsesarbejde
Inden hver ibrugtagning	Inspektion af, at kontrollerne fungerer korrekt Visuel inspektion for skader og lækager
Halvårligt	Rengøring (→7.4) Tjek af olieniveau (→7.6)
Årligt	Almindelige inspektioner (→6.2) Kontrol af de hydrauliske slanger (→7.9)
Hvert 6. år	Udskiftning af de hydrauliske slanger (→7.10) Olieskift (→ 7.7)

7.4 Rengøring

Brug ikke aggressive rengøringsmidler ved rengøringen.

Brug ikke en direkte vandstråle eller en damprenser.

- Brug sænkeventilen [1] til at sænke liftbordet ned på inspektionsunderstøtningen [5].
- Tør liftbordet tørt med en klud.

7.5 Hydraulikolier

- Brug kun hydraulikolier der er i henhold til DIN 51524, klasse HLP, Viskositet ISO-VG 22 til hydrauliksystemet.
- Olier og smørelse er vandforurenende. Bortskaf det i henhold til gældende lokale regulativer (→ 9).

7.6 Kontrol af olieniveau

- Brug sænkeventilen [1] til at sænke liftbordet til laveste position.
- Tjek olieniveauet (→ 7.6)
- Efterfyld med olie om nødvendigt.

7.7 Olieskift

Et olieskift kræver:

- Et oliefad til opsamling af hydraulikolien
- Hydraulikolie (→ 10.1)

Olieskift:

- Brug sænkeventilen [1] til at sænke liftbordet til laveste position
- Placer oliefadet under ventilblokken
- Åbn skruen (1) og tøm olien ud
- Luk skruen (1)
- Fyld olie på op til mærket på oliepinde (2), [17] (Se Fig. 3)

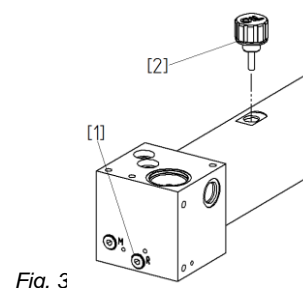

Fig. 3

7.8 Udluftning af cylinder

Begge liftcylindere skal udluftes.

- Brug fodpumpen [2] til at løfte den ubelastede bordplade.
- Brug sænkeventilen [1] til at sænke liftbordet ned på inspektionsunderstøtningen [5].
- Kontroller at løftmekanismen sidder korrekt på inspektionsunderstøtningen [5].
- Drej udluftningsskruen [14] en halv omgang indtil der kommer olie ud uden luftbobler.
- Luk udluftningsskruen [14].
- Kontrol af olieniveau (→ 7.6).

7.9 Kontrol af de hydrauliske slanger

En årlig inspektion for sikker drift er beskrevet for de hydrauliske slanger. Inspektionen skal foretages af en specialist.

- Inspektion af slangerne for skader på de yderste lag, slitage, buk, revner, adskillelse, afskrabninger, skrøbelighed, etc.
- Har slangen deformiteter?
- Er der lækage mellem slange og fitting?
- Glider slangen af fittingen?
- Udskift slangen med det samme hvis der er defekter.
- Trykslanger skal udskiftes efter behov, dog altid efter 6 år.

7.10 Udskiftning af de hydrauliske slanger

Brug altid originale reservedele.

- Brug fodpumpen [2] til at løfte den ubelastede bordplade.
- Placer inspektionsunderstøtningen [5] lodret.
- Brug sænkeventilen [1] til at sænke liftbordet ned på inspektionsunderstøtningen [5].
- Placer et oliefad under ventilblokken.
- Udskift hydraulikslangerne.
- Spænd alle hydrauliktilslutninger.
- Udluft cylinderne (→ 7.8).
- Fold inspektionsunderstøtningen [5] op.
- Kontrol af olieniveau (→ 7.6)

8 Fejldiagnose

Lasten sænkes langsomt

Årsag 1: Styrehåndtaget er justeret forkert

Udbedring: Rejuster styrehåndtaget

- ➔ Løsn indspændingsskruen (A)
- ➔ Juster sænkespindlen (B) med en skruetrækker (C)
- ➔ Fastgør positionen med indspændingsskruen (A) (Se Fig. 4)

Årsag 2: Defekt afløbsventil

- ➔ Udskift afløbsventilen

Årsag 3: Afløbsventilen lukker ikke, eller ventilensædet er utæt på grund af forureninger i olien.

- ➔ Rens ventilen
- ➔ Udskift olien (→7.7)

Fig.4

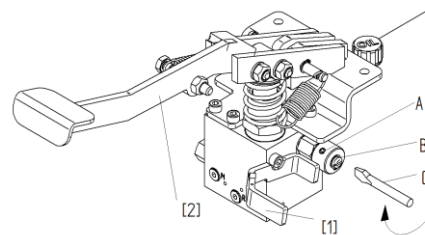

Liftbordet løftes ikke, pumpen leverer ingen olie

Årsag 1: Luft i det hydrauliske system

Udbedring: Udluft pumpen

- ➔ Betjen afløbsventilen [1] med den højre hånd samtidig med der foretages nogle få hurtige pumpebevægelser [2] med den venstre hånd.
- ➔ Udluft cylindrene (→7.8)

Årsag 2: Mangel på olie

Udbedring: Efterfyld med olie

- ➔ Udluft cylindrene (→7.8)

Rykvis sænkning

Årsag: Luft i det hydrauliske system

Udbedring: Udluft cylindrene (→7.8).

9 Nedtagning og bortskaffelse

Alle dele skal bortskaffes på korrekt og miljøvenlig vis.

10 Bilag

10.1 Tekniske data

Mekanik

Lastkapacitet med 1 enkelt last:	1000	kg
Lastkapacitet med 2 enkelte stk. last:	700 (2x350)	kg
Lasttype:	Fordelt last	
Højde min.	480	mm
Højde maks.	1.800	mm
Brugbar lift:	1320	mm
Tom vægt:	360	kg
Mål på bordplade:	1.300x768	mm
Skråstilling af bordplade i x og y:	±3,5°	
Mål for basisrammen:	1.450x1.055	mm

Hydraulik



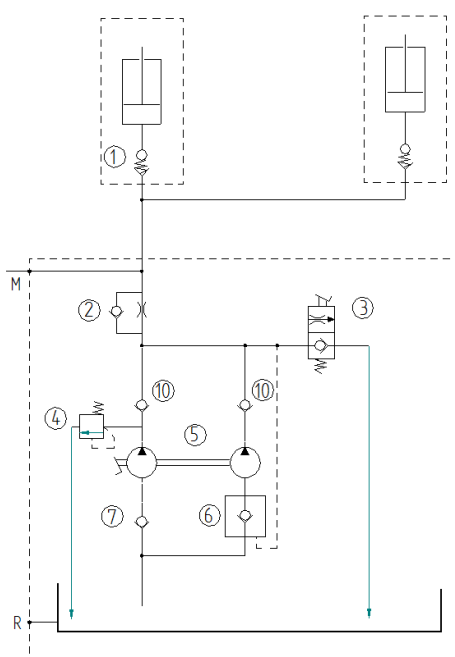

Driftstryk:	224	bar
Oliekapacitet:	1,8	l
Olietype:	HLP22	
Hydraulisk cylinder:	2x (Ø 40)	
Fodpumpeslag:	99	slag
Sænkningstid med last:	50	s

10.2 Hydraulikplan

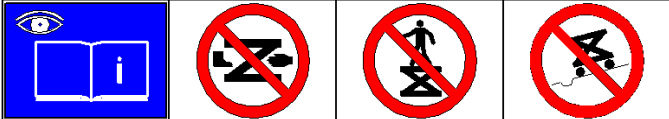
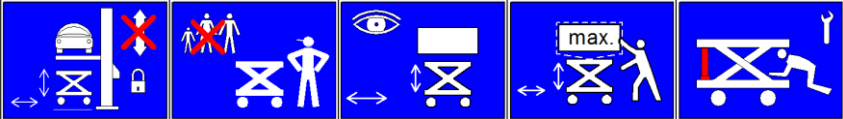
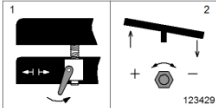

1	Sikkerhedsforanstaltning mod	
2	Sænkebremseventil	
3	Afløbsventil	
4	Overtryksventil	
5	Fodpumpe	
6	Sugeventil	
7	Sugeventil	
M	Tilslutningstrykmåler	
R	Olieafløbsskrue	

Bilag

132083	Engineered by Blitz
106756	
3209500	max. 1000 
123427	
123428	
123429	
115228	
115229	

10.3 Reservedele

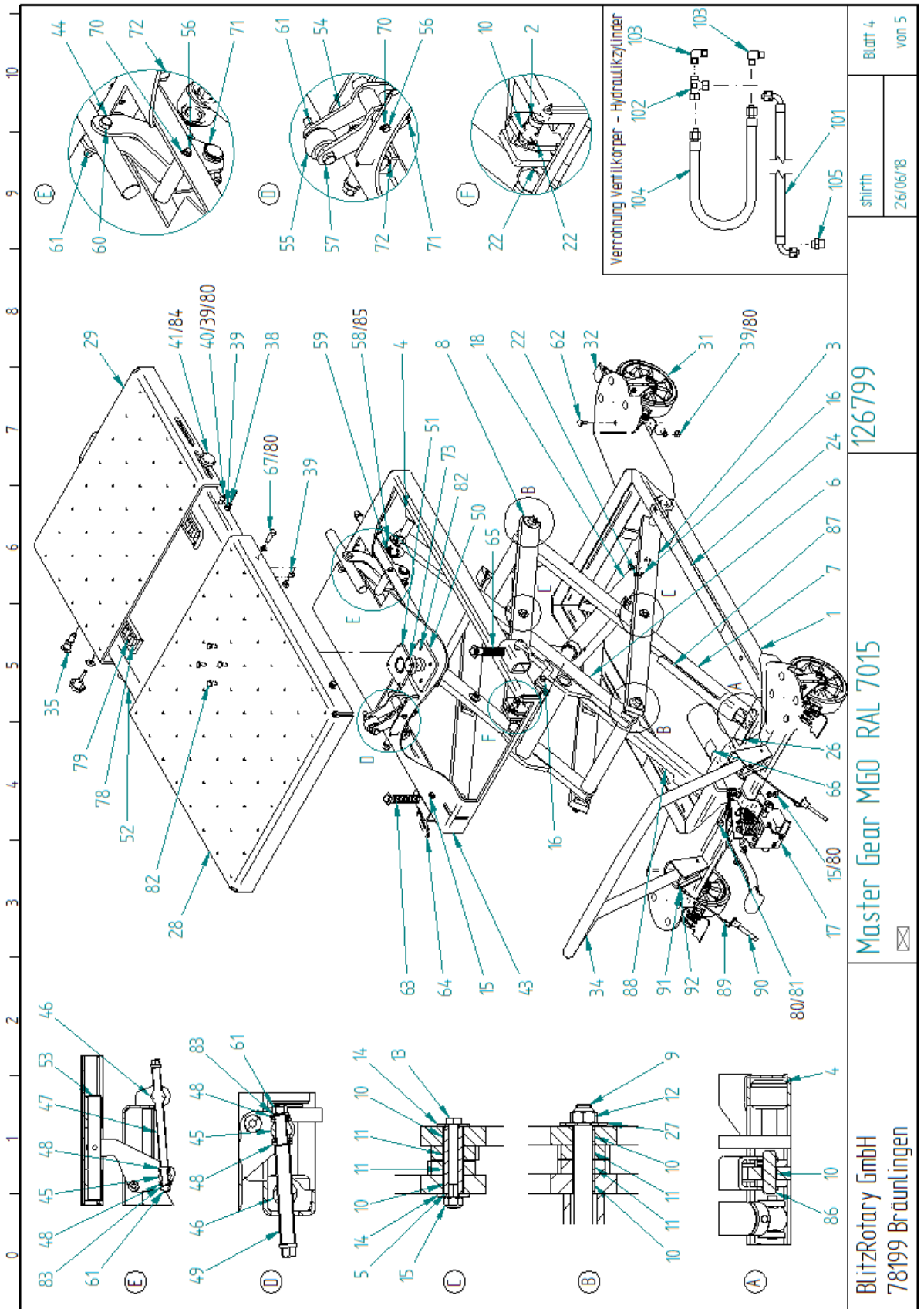

126799
 Master Gear MGO RAL 7015

BlitzRotary GmbH
 78199 Brauntlingen

shirth
 26/06/18
 Blatt 4
 von 5

Bilag

Del	Stk.	Benævnelse	EDV
1	1	Basisramme	1229
2	2	Låsestift	1135
3	1	Saksearm	1233
4	4	Ensidet ruller	1137
5	4	Lejebøsning	1136
6	1	Saksearm 4	1229
7	1	Saksearm 3	1233
8	2	Saksearm	1231
9	2	Aksel	1137
10	20	Glideleje	1141
11	16	Glideleje	1141
12	4	Sekskantet møtrik	7033
13	4	Sekskantet bolt	7004
14	8	Skive	1141
15	8	Sikkerhedsmøtrik	7033
16	4	Låsestift	1137
17	1	Fodpedal	1229
18	2	Hydraulisk cylinder	1233
22	6	Holdeskrue	7012
24	2	Sikkerhedsmærkat	1152
26	1	Pedalmærkat	1152
27	4	Skive	1020
28	1	Bordplade stor	1232
29	1	Bordplade lille	1232
31	4	Styrehjul	1231
32	2	Retningsbestemt lås for	1231
34	1	Håndtag	1232
35	1	Låsebolt	1232
38	4	Sekskantet bolt	7002
39	30	Sekskantet møtrik	7031
40	2	Cylinderhovedskrue	7008
41	2	Stjernegrebsskrue	1232
43	1	Plade	1228
44	1	Liftarm	1228
45	2	Trykbolt	1228
46	2	Gevindbolt	1228
47	1	Justeringsspindel i længderetning	1232 86
48	4	Akselleje	1214
49	1	Justeringsspindel kort	1232
50	1	Kuglestykke	1228
51	1	Kuglemuffe	1228

Del	Stk.	Benævnelse	EDV
52	1	Bord	122897
53	1	Aksel	122900
54	1	Liftarm	122903
55	1	Rullebordsjustering	122879
56	2	Aksel til vippearms	123272
57	1	Sekskantet bolt	700604
58	2	Rulle	123279
59	2	Låsering	704016
60	1	Sekskantet bolt	123273
61	4	Sikkerhedsmøtrik	703312
62	16	Cylinderhovedskrue	123277
63	1	Bordlås	123287
64	2	Justerbart	123274
65	1	Bordlås venstre	123295
66	1	Mærkat for udluftning	115228
67	4	Sekskantet bolt	700251
70	4	Låsering	704004
71	4	Låsering	704018
72	4	Låsering	704022
73	1	Sikringsbøjle	123269
78	2	Rullebur	123349
79	20	Rulle til rullebur	123346
80	26	Skive	703412
81	2	Cylinderhovedskrue	701022
82	8	Sekskantet bolt	700026
83	2	Skive	703413
84	2	U-skive	101021
85	4	Skive	123591
86	2	Låsestift	123337
87	1	Understøtning højre	123344
88	1	Understøtning	123340
89	2	Holdereb ved	123356
90	2	Låsestift med plastikknop	123355
91	2	Linsecylinderkrue	110431
92	2	Sekskantet møtrik	703100
100	2,8 l	Hydraulikolie HLP 22	759940
101	1	Hydraulikslange	123141
102	1	Ermeto-forskruning	114458
103	2	Ermeto-forskruning	123352
104	1	Hydraulikslange 420	123351
105	1	Ermeto-forskruning	123353

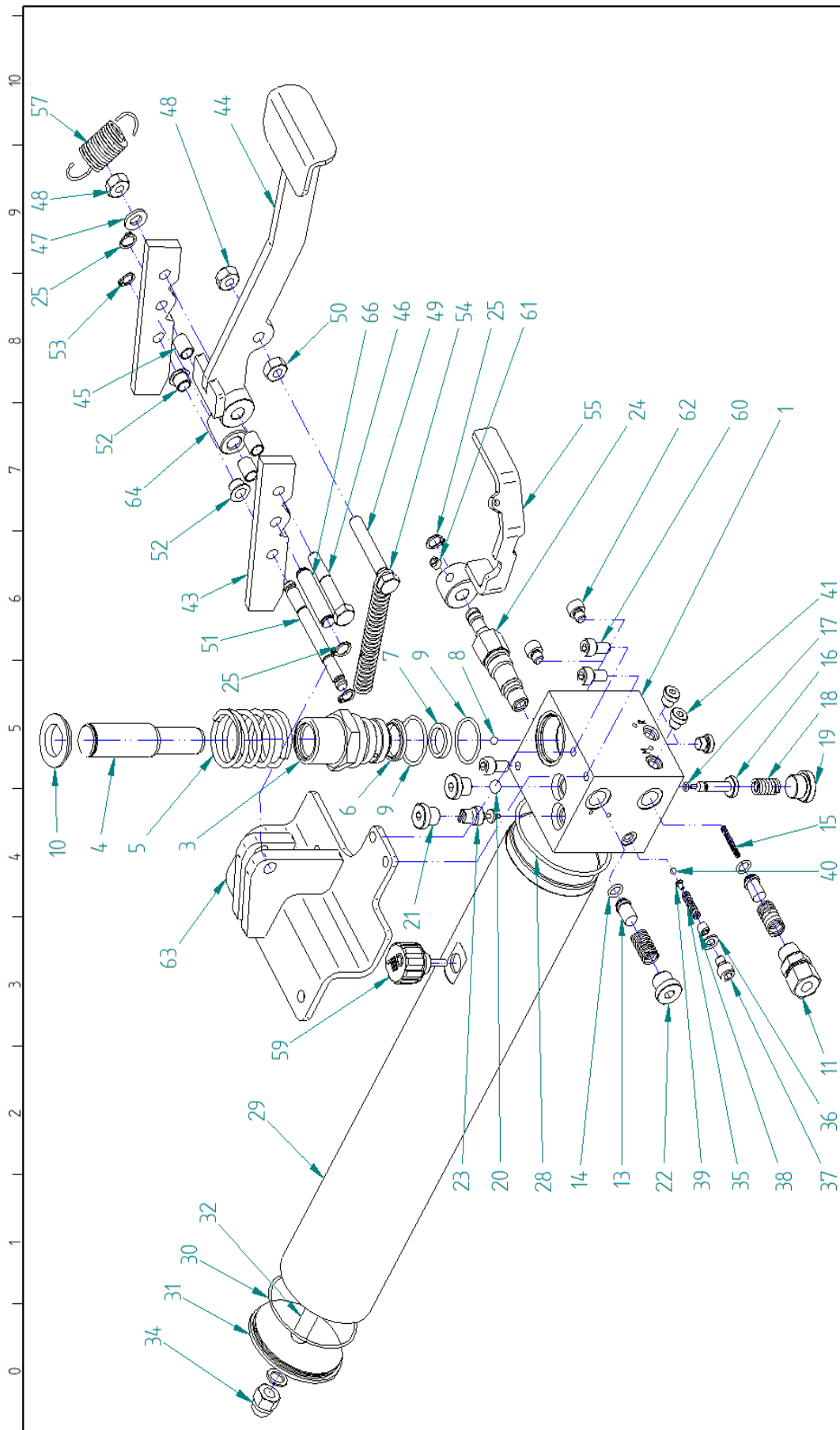

BlitzRotary GmbH 78199 Braunlingen	Fußpumpe kpl. MGO	122936	bangst 29/04/16	Blatt 4 von 5
---------------------------------------	---------------------	--------	--------------------	------------------

BilagBestilling af reservedele under: www.rotarylift.eu

Del	Stk.	Benævnelse	EDV
1	1	Ventilkrop	122933
2	1	Låsering	704016
3	1	Pumpecylinder	122948
4	1	Pumpetrykstang	122934
5	1	Trykfjeder Nr. 244	123004
6	1	Dobbeltvisker	707962
7	1	Stempelstangspakning	113726
8	1	Stålkugle 6,5 mm	707302
9	2	O-ring	707726
10	1	Fjederblad	123013
11	1	Ermeto-forskruning	114834
12	2	Trykfjeder nr. 226	114043
13	2	Pinolspindel	113991
14	2	O-ring	707677
15	1	Trykfjeder nr. 224	114041
16	1	Trykstang	122935
17	1	O-ring	707696
18	1	Trykfjeder nr. 240	120388
19	1	Skrueprop	123133
20	1	Stålkugle 10 mm	707312
21	2	Skrueprop	123131
22	1	Skrueprop	123132
23	1	Sænkebremseventil	757709
24	1	Afløbsventil	113992
25	3	Låsering	704004
28	1	O-ring	707634
29	1	Rør til olietank	122999
30	1	O-ring	716550
31	1	Låg til olietank	123000
32	1	Stang til olietank	123001
33	1	O-ring	706804

Del	Stk.	Benævnelse	EDV
34	1	Hættemøtrik	12334
35	1	Trykfjeder nr. 203	32222
36	1	O-ring	70684
37	1	Linsecylinderkrue	70082
38	1	Holdeskrue	70120
39	1	Tryktragt	32222
40	1	Stålkugle 5 mm	70730
41	3	Skrueprop	12313
43	2	Løkke til fodpumpe	12327
44	1	Fodpedal	12306
45	4	Glideleje	11380
46	1	Sekskantet bolt	70042
47	1	Skive	70341
48	2	Sikkerhedsmøtrik	70331
49	1	Sekskantet bolt	70061
50	1	Sekskantet møtrik	70310
51	1	Gevindstang	11407
52	2	Glideleje	12326
53	2	Låsering	70400
54	1	Trykfjeder nr. 229	11409
55	1	Udstrømningshåndtag	12315
57	1	Trykfjeder nr. 225	11404
59	1	Udluftningsskrue 3/8" med	12336
60	3	Cylinderhovedskrue	70082
61	1	Holdeskrue	70125
62	2	Cylinderhovedskrue	70081
63	1	Holder til fodpumpe,	12314
64	1	Bøsning	11407
65	6	Pakningsprop D4	70703
66	1	Aksel	12343

10.4 Tabel: Fastspændingsmoment for bolte

Dimensioner	Fastspændingsmoment [Nm]		
	Styrkeklasse		
	8,8	10,9	12,9
M 6	9,6	14	16
M 8	23	34	40
M 10	46	67	79
M 12	79	115	135
M 14	125	185	220
M 16	195	290	340

Vedligeholdelsesrapport

Opbevar den udfyldte
blanket i inspektionsbogen
(Bilag)!

Dokumentér altid udført
vedligeholdelsesarbejde.
Kontroller relevante dele.

Typebetegnelse Master Gear MGO

Serienummer:

Dato	Vedligeholdelsesinterval i år			Resultater	Underskrift
	0,5	1	6		
	<input type="checkbox"/>	<input type="checkbox"/>	<input type="checkbox"/>		
	<input type="checkbox"/>	<input type="checkbox"/>	<input type="checkbox"/>		
	<input type="checkbox"/>	<input type="checkbox"/>	<input type="checkbox"/>		
	<input type="checkbox"/>	<input type="checkbox"/>	<input type="checkbox"/>		
	<input type="checkbox"/>	<input type="checkbox"/>	<input type="checkbox"/>		
	<input type="checkbox"/>	<input type="checkbox"/>	<input type="checkbox"/>		
	<input type="checkbox"/>	<input type="checkbox"/>	<input type="checkbox"/>		
	<input type="checkbox"/>	<input type="checkbox"/>	<input type="checkbox"/>		
	<input type="checkbox"/>	<input type="checkbox"/>	<input type="checkbox"/>		
	<input type="checkbox"/>	<input type="checkbox"/>	<input type="checkbox"/>		
	<input type="checkbox"/>	<input type="checkbox"/>	<input type="checkbox"/>		
	<input type="checkbox"/>	<input type="checkbox"/>	<input type="checkbox"/>		
	<input type="checkbox"/>	<input type="checkbox"/>	<input type="checkbox"/>		
	<input type="checkbox"/>	<input type="checkbox"/>	<input type="checkbox"/>		
	<input type="checkbox"/>	<input type="checkbox"/>	<input type="checkbox"/>		
	<input type="checkbox"/>	<input type="checkbox"/>	<input type="checkbox"/>		
	<input type="checkbox"/>	<input type="checkbox"/>	<input type="checkbox"/>		
	<input type="checkbox"/>	<input type="checkbox"/>	<input type="checkbox"/>		
	<input type="checkbox"/>	<input type="checkbox"/>	<input type="checkbox"/>		
	<input type="checkbox"/>	<input type="checkbox"/>	<input type="checkbox"/>		
	<input type="checkbox"/>	<input type="checkbox"/>	<input type="checkbox"/>		
	<input type="checkbox"/>	<input type="checkbox"/>	<input type="checkbox"/>		
	<input type="checkbox"/>	<input type="checkbox"/>	<input type="checkbox"/>		
	<input type="checkbox"/>	<input type="checkbox"/>	<input type="checkbox"/>		
	<input type="checkbox"/>	<input type="checkbox"/>	<input type="checkbox"/>		
	<input type="checkbox"/>	<input type="checkbox"/>	<input type="checkbox"/>		
	<input type="checkbox"/>	<input type="checkbox"/>	<input type="checkbox"/>		
	<input type="checkbox"/>	<input type="checkbox"/>	<input type="checkbox"/>		
	<input type="checkbox"/>	<input type="checkbox"/>	<input type="checkbox"/>		
	<input type="checkbox"/>	<input type="checkbox"/>	<input type="checkbox"/>		
	<input type="checkbox"/>	<input type="checkbox"/>	<input type="checkbox"/>		
	<input type="checkbox"/>	<input type="checkbox"/>	<input type="checkbox"/>		
	<input type="checkbox"/>	<input type="checkbox"/>	<input type="checkbox"/>		
	<input type="checkbox"/>	<input type="checkbox"/>	<input type="checkbox"/>		
	<input type="checkbox"/>	<input type="checkbox"/>	<input type="checkbox"/>		
	<input type="checkbox"/>	<input type="checkbox"/>	<input type="checkbox"/>		

Operating Instructions

Master Gear MGO

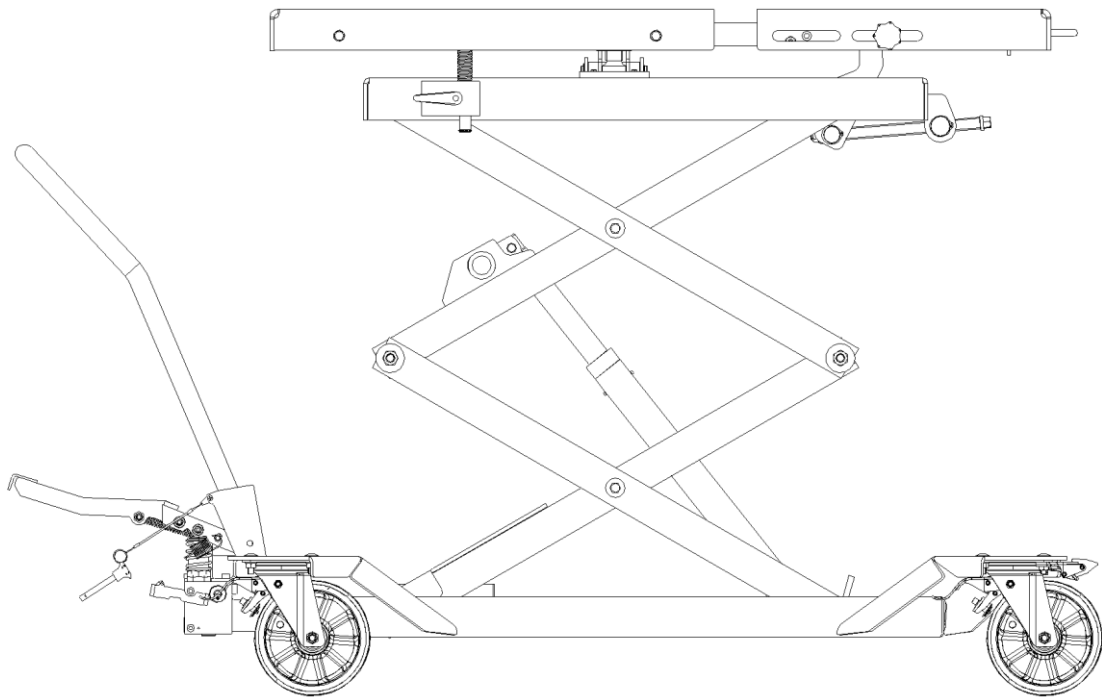

Read the Operating Instructions before starting any work!

Overview

Master Gear MGO

WE 160002A

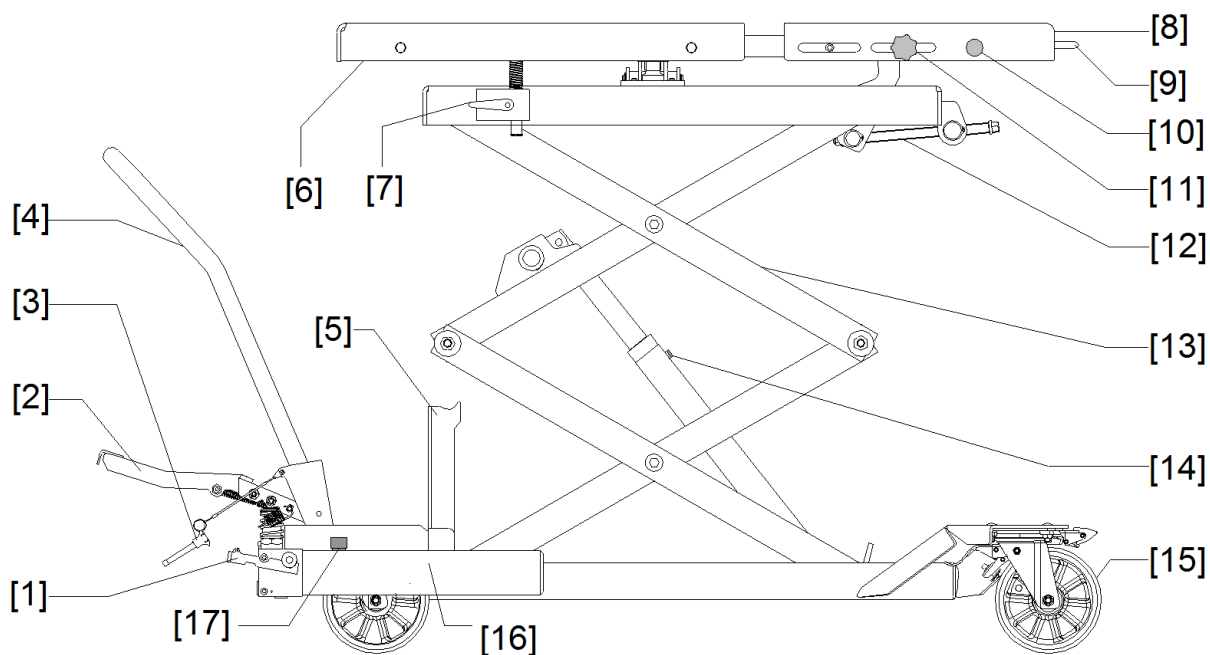

Item	Designation
1	Lowering valve
2	Foot pump
3	Security for the sliding handle
4	Sliding handle
5	Inspection support
6	Tabletop
7	Clamping support for tabletop
8	Extendible tabletop
9	Handle
10	Safety catch for extendible tabletop
11	Clamping screw for extendible tabletop
12	Angle setting for table
13	Scissor arm
14	Vent screw
15	Roller brake
16	Oil tank
17	Oil dipstick

Table of Contents

1	General.....	55
1.1	Information concerning thisManual.....	55
1.2	Information for the Plant Operator	55
1.3	Employed Warning and Information Symbols	55
1.4	Intended Use.....	56
1.5	Foreseeable Misuse.....	56
1.6	Hazard Area	56
1.7	Safety Devices	56
1.8	Disabling the Equipment.....	56
1.9	Personal Protection Equipment	56
2	Behaviour in the Event of a Malfunction.....	57
3	Transport and Storage	57
4	Start-up	57
5	Operation	58
5.1	Load and unload the table only with a forklift or a crane	59
5.2	Lift	59
5.3	Lower	59
5.4	Adjusting the inclination of the tabletop	59
5.5	Transporting a Load.....	60
5.6	Use as Work Table	60
5.7	Sliding panel	60
5.8	Installation and removal of parts with the table at the lifted vehicle	60
5.9	End of Work	60
6	Testing	61
6.1	Testing before first Use.....	61
6.2	Regular Inspections	61
7	Maintenance	62
7.1	Lowering the Lift Table onto the Inspection Supports	62
7.2	Fold up the Inspection Supports	62
7.3	Maintenance Plan	63
7.4	Cleaning.....	63
7.5	Hydraulic Oils	63
7.6	Oil Level Check.....	63
7.7	Oil Change	63
7.8	Cylinder Venting.....	64
7.9	Check of the Hydraulic Hoses	64
7.10	Replacement of Hydraulic Hoses	64

8	Fault Diagnosis	65
9	Decommissioning and Disposal	65
10	Appendix.....	66
	10.1 Technical Data	66
	10.2 Hydraulic Plan	66
	10.3 Spare Parts	68
	10.4 Table: Tightening torque bolts	72
	Maintenance report	73
	Inspection report	74

1 General

1.1 Information concerning this Manual

Read the instructions carefully to prevent damage for life and limb of the user or third parties as well as material assets.

Please observe the following:

- The operating instructions shall be kept readily accessible for all users.
- Become well acquainted with the safety regulations.
- We do not assume liability for damage and operating problems resulting from disregarding the operating instructions.
- The illustrations may differ from the supplied type.
However, functions or required work steps remain the same.

1.2 Information for the Plant Operator

The plant operator is responsible for safe operation and for maintaining the functional safety of the lift table.

- The operators must be qualified by technical training and experience and must be familiar with the applicable occupational safety and accident prevention regulations.
- The operators must have received instructions or training at the lift table and must use the required protective equipment.
- The operators must have read and understood the safety regulations.
- The lift table can be only operated in safety-related correct condition.
- Maintenance and repair work as well as safety checks shall be implemented periodically according to the specified intervals.
- The operating instructions shall be always kept completely and legible at the operating site of the lift table. This also applies in case of sale or reinstallation at a different location.
- Technical modifications of the lift table are forbidden.

1.3 Employed Warning and Information Symbols

Warning notes are marked with one of the following symbols, according to the hazard category.

	DANGER! Imminent risk of death and severe injury
	WARNING! Possible risk of death and severe injury; material damage
	CAUTION! Possible risk of injury; material damage
	NOTE Application tips and useful information

1.4 Intended Use

- The lift table is intended for installation and removal of vehicle parts from passenger cars and vans. With this, the lifted vehicle stands on a lift, the vehicle parts are removed and installed with the table from below. The table also serves for transport of the parts and as an assembly table.
- Intended use requires observing the operation, maintenance, and servicing conditions of the manufacturer, as well as the repair guidelines.
- The listed limit values may not be exceeded (→ 10.1).

1.5 Foreseeable Misuse

The following is prohibited:

- Use for the transport of persons
- Climbing onto the load or the table
- Staying under the load
- Connection of the table to a tractor

1.6 Hazard Area

The Hazard area is within the outer dimensions of the loaded table.

1.7 Safety Devices



WARNING!

Never do the following concerning safety devices

- Removal
- Modification
- Disabling

- Pipe brake protection
- Lowering brake valve
- Wheel lock
- Relief valve
- Safety catch for extendible tabletop

1.8 Disabling the Equipment



Always disable the lift table before installation, change of the work conditions and the operation method, before each maintenance, inspection, and repair.

1.9 Personal Protection Equipment

Operation requires:

- Safety shoes

Maintenance, cleaning, and repair require:

- Safety shoes
- Protective gloves

Behaviour in the Event of a Malfunction

2 Behaviour in the Event of a Malfunction

In case of a malfunction:



1. Immediately interrupt all load movements
2. Secure the lift table against further use
3. Notify your superior

3 Transport and Storage



WARNING!

Risk of death and severe injury from improper transport
Always transport the lift table with suitable hoisting and transport devices (e.g. forklift or crane).

- Check delivery upon receipt for damage.
- Report a damaged product immediately to the supplier/forwarder.
- Store the lift table at a clean and dry place at -10 °C to +50 °C.

4 Start-up

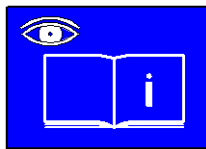

Observe the operating instructions.
Observe the accident prevention regulations.

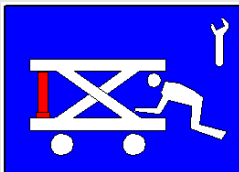

WARNING!

Perform maintenance and repairs only at the lift table without load and pressure.

Lower the table onto the inspection supports for all cleaning, maintenance, and repair work.

Only specialists are allowed to work on the hydraulic and the mechanical system.

Use personal protective equipment.

Before first operation:

- Replace the screw plug (2) with the vent plug (1) (refer to Fig. 1)
- Check the oil level (→ 7.6)
- Vent the lifting cylinder if required (→ 7.8)
- Install the sliding handle [4] and secure it with the pin [3]
- Tighten all bolts with the specified torque (→ 10.3)

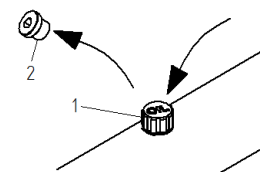

Fig. 1

5 Operation

	<p>Observe the operating instructions. Observe the pictograms at the unit.</p>
	<p>DANGER! Never bring hands or feet into the Hazard area during lifting or lowering. The stay in the Hazard area during lifting and lowering is prohibited.</p>
	<p>DANGER! Transport of persons is prohibited.</p>
	<p>DANGER! Never use the lift table on slopes and inclines. Use the lift table only on leveled and supporting subsurface.</p>
	<p>WARNING! Before work under the lift, the lift has to be secured against being restarted. Never leave the lift table unattended under a lifted vehicle.</p>
	<p>WARNING! Use only by trained specialists. Use of protective equipment. At the end of work, lower the table and park it at a suitable location.</p>
	<p>WARNING! Lift the load only when there is no danger to personnel. Always observe lifting and lowering movements. Use the lift table only under correct safety-technical condition.</p>
	<p>WARNING! Do not exceed the max. permitted load capacity. Always distribute the load uniformly on the table. Always secure the load with chains or straps. Transport loads only in lowered position. Never leave the load unattended in lifted position.</p>

5.1 Load and unload the table only with a forklift or a crane



WARNING!

- Always use suitable retaining devices for the vehicle parts to be removed. Fix them on the tabletop with bolts M10 (→10.4).
- Always distribute the load uniformly on the tabletop.
- Loads can not protrude beyond the tabletop.
Exception: Use of approved retaining devices

- Operate the roller brake [15].
- Install the retaining device.
- Retract the tabletop [8] completely.
- Engage the safety catch [10] at the desired position.
- Level the table with angle adjustment [12].
- Fix the table position with the clamping support [7].
- Use the lowering valve [1] to lower the lift table to the lowest position.
- Lower the load with a forklift or a crane slowly onto the retaining device.
- Secure the load with belts or straps.

5.2 Lift

- Operate the roller brake [15].
- Unfold the foot pump [2].
- Use the foot pump [2] to adjust the table height.
- Fold up the foot pump [2].

5.3 Lower

- Operate the roller brake [15].
- Use the lowering valve [1] to lower the lift table to the lowest position.

5.4 Adjusting the inclination of the tabletop

The tabletop can be inclined in 2 directions by 3.5° each.



WARNING!



Observe the load when inclining the tabletop.
Stop the process immediately in case of doubt.



First, loosen the table fixation, so that the supports automatically can follow the tabletop during inclination.
Then fix the setting with the clamping support.

- Operate the roller brake [15].
- Loosen the clamping support [7] for the tabletop.
- Adjust the inclination of the tabletop with angle setting [12].
- Fix the table position with the clamping support [7].

5.5 Transporting a Load

	<p>WARNING! Danger of crushing Always drive slowly. The driveway must be free of obstacles.</p>
	Always use two persons when transporting heavy loads.

- Fold up the foot pump [2].
- Install the sliding handle [4].
- Secure the sliding handle [3] with a splint.
- Operate the lowering valve [1] and lower the lift table to the lowest position.
- Loosen the roller brake [15].
- Drive the load to the desired location.

5.6 Use as Work Table

- Operate the roller brake [15].
- Use the foot pump [2] to adjust the table height.
- Adjust the table with angle adjustment [12] to level condition.
- Fix the table position with the clamping support [7].
- Fold up the foot pump [2].
- Remove the sliding handle [4] if required.

5.7 Sliding panel

For separation of engine and transmission, the table has a fixed and an extendible tabletop. Therefore, the engine must be placed on the fixed tabletop and the transmission on the extendible tabletop.

- Always pull out the tabletop [8] until the safety catch [10] engages.
- Secure the position with the clamping screw [11]. (Refer to Fig. 2)

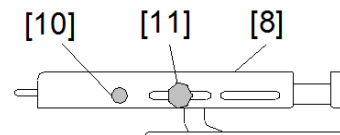
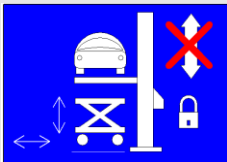

Fig. 2

5.8 Installation and removal of parts with the table at the lifted vehicle

	<p>WARNING! Before work under the lift, the lift shall be secured against restart When installing or removing vehicle parts, use only the lift table for lifting and lowering movement. Never leave the lift table unattended under a lifted vehicle.</p>
---	--

5.9 End of Work

- Use the lowering valve [1] to lower the lift table to the lowest position.
- Park the lift table at a suitable location.
- Operate the roller brake [15].

6 Testing

6.1 Testing before first Use

This test is performed by the manufacturer prior to the delivery of the unit.

6.2 Regular Inspections

The mobile lift table shall be inspected by a specialist at least once a year or as required. We recommend that the result is recorded in a test log.

For this purpose, make a copy of the list Test Log in the Appendix and clip it into the inspection book.

Especially to be inspected:



Mechanics

- Cylinder studs secured
- All shear bolts secured
- Inspection support functioning
- Roller brake functioning
- Unit in clean condition
- Labels present and legible
- Welded points undamaged
- The unit keeps the load for at least 10 min at the highest position
- Lowering functioning correctly
- All bolts tight

Hydraulics:

- No leaks in the hydraulic system
- Oil level is sufficient
- No damage of the hoses

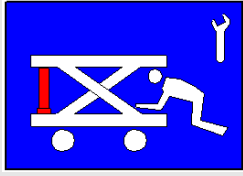
7 Maintenance

	<p>WARNING!</p> <ul style="list-style-type: none"> ■ Maintenance and repair work only permitted on a table without a load. ■ For all cleaning, maintenance, and repair work within the lifting mechanism, the table shall be lowered onto the inspection support.
	<p>Use only original spare parts of the manufacturer. Only specialists are allowed to work on the hydraulic and the mechanical system.</p>

7.1 Lowering the Lift Table onto the Inspection Supports

- Use the foot pump [2] to lift the unloaded tabletop.
- Position the inspection supports [5] vertically.
- Use the lowering valve [1] to lower the lift table onto the inspection supports [5].
- Check that the lifting mechanism sits fitting on the inspection supports [5].

Setting the Inspection Supports in case of defective Hydraulics

- Lift the tabletop with a forklift or a crane.
- Position the inspection supports [5] vertically.
- Lower the lifting mechanism with the crane / forklift onto the inspection supports [5].
- Check that the lifting mechanism sits positively on the inspection supports [5].

	<p>Lifting the tabletop with a forklift or a crane generates a vacuum in the hydraulic cylinders. Thus, the cylinders cannot support the load. They lower immediately when a load is applied.</p>
---	---

7.2 Fold up the Inspection Supports

	<p>Risk from uncontrolled lowering</p> <ul style="list-style-type: none"> ■ Only fold up the inspection supports after the lift table has been moved out of the supports by its own hydraulic drive. ■ Never knock out, pull out, or disconnect the inspection supports by force. ■ When the supports are folded up, the performing operator can not be in the Hazard area under the lifting mechanism.
---	---

Folding in the Supports

- Use the foot pump [2] to lift the unloaded tabletop.
- Fold up the inspection supports [5].

7.3 Maintenance Plan

Lift tables in continuous operation or in an especially dirty environment require more frequent maintenance.

An additional inspection is required after replacement of safety-relevant parts during maintenance work.

Interval	Maintenance action
Before each use	Inspection for correct function of the controls Visual inspection for damage and leakage
Semi-annually	Cleaning (→ 7.4) Oil level check (→ 7.6)
Annually	Regular inspections (→ 6.2) Check of the hydraulic hoses (→ 7.9)
Every 6 years	Replacement of the hydraulic hoses (→ 7.10) Oil change (→ 7.7)

7.4 Cleaning

Do not use aggressive detergents for cleaning.
Do not use a direct water jet or steam cleaner.

- Operate the lowering valve [1] and lower the lift table onto the inspection supports [5].
- Wipe the lift table dry with a cloth.

7.5 Hydraulic Oils

- Use only hydraulic oil according to DIN 51524, Class HLP, Viscosity ISO-VG 22 for the hydraulic system.
- Oils and lubricants are water pollutants. Always dispose them according to the regulations applicable in your country (→ 9).

7.6 Oil Level Check

- Operate the lowering valve [1] and lower the lift table to position.
- Check the oil level (→ 7.6)
- Refill oil as required.

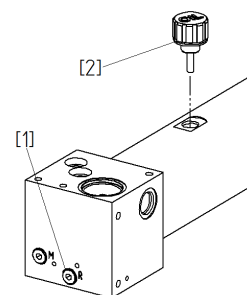

Fig. 3

7.7 Oil Change

An oil change requires:

- An oil pan to collect the hydraulic oil
- Hydraulic oil (→ 10.1)

Oil change:

- Use the lowering valve [1] and lower the lift table to the lowest position
- Set the oil pan under the valve block
- Open the screw (1) and drain the oil
- Close the crew (1)
- Fill in oil up to the mark at the oil dipstick (2), [17] (refer to Fig. 3)

7.8 Cylinder Venting

Always both Lift cylinders must be vented.

- Use the foot pump [2] to lift the unloaded tabletop.
- Use the lowering valve [1] and lower the lift table onto the inspection supports [5].
- Check that the lifting mechanism sits fitting on the inspection supports [5].
- Turn the vent screw [14] 0.5 turns until oil is discharged without bubbles.
- Close the vent screw [14].
- Oil level check (→ 7.6).

7.9 Check of the Hydraulic Hoses

An annual inspection for operationally safe condition is prescribed for hydraulic hoses. The inspection shall be performed by a specialist.

- Inspection of the hoses for damage on the outer sheath, tears, bends, cuts, separation, abrasion, brittleness, etc.
- Does the hose show deformations?
- Is there any leakage between hose and fitting?
- Does the hose slide off the fitting?
- Replace a hose immediately when a defect is found.
- Pressure hoses shall be replaced as required, but at least after 6 years.

7.10 Replacement of Hydraulic Hoses

Only use original spare parts.

- Use the foot pump [2] to lift the unloaded tabletop.
- Position the inspection supports [5] vertically.
- Use the lowering valve [1] and lower the lift table onto the inspection supports [5].
- Set an oil pan under the valve block.
- Replace the hydraulic hoses.
- Tighten all hydraulic connections.
- Vent the cylinders (→ 7.8).
- Fold up the inspection supports [5].
- Oil level check (→ 7.6).

8 Fault Diagnosis

The load lowered slowly

Cause 1: Control lever adjusted wrongly

Remedy: Readjust the control lever

- ➔ Loosen the clamp screw (A)
- ➔ Adjust the lowering spindle (B) with a screwdriver (C)
- ➔ Fix the position with the clamp screw (A) (refer to Fig. 4)

Cause 2: Defective drain valve

- ➔ Replace the drain valve

Cause 3: The drain valve does not close or the valve seat leaks because of oil contamination

- ➔ Clean the valve
- ➔ Replace the oil (➔ 7.7)

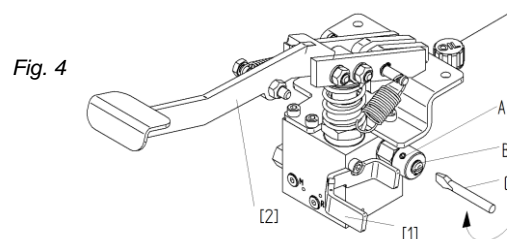

The lift table does not lift, the pump supplies no oil

Cause 1: Air in the hydraulic system

Remedy: Vent the pump

- ➔ Operate the drain valve [1] with the right hand and at the same time perform a few quick pumping movements [2] with the left hand
- ➔ Vent the cylinders (➔ 7.8)

Cause 2: Lack of oil

Remedy: Top up oil

- ➔ Vent the cylinders (➔ 7.8)

Jerky lowering

Cause: Air in the hydraulic system

Remedy: Vent the cylinders (➔ 7.8).

9 Decommissioning and Disposal

All parts shall be disposed correctly and environment-friendly.

10 Appendix

10.1 Technical Data

Mechanic

Load capacity with 1 single load:	1000	kg
Load capacity with 2 single loads:	700 (2x350)	kg
Loading type:	Distributed load	
Height min.	480	mm
Height max.	1800	mm
Usable lift:	1320	mm
Empty weight:	360	kg
Dimensions tabletop:	1300x768	mm
Inclination tabletop in x and y:	± 3.5°	
Dimensions base frame:	1450x1055	mm

Hydraulics



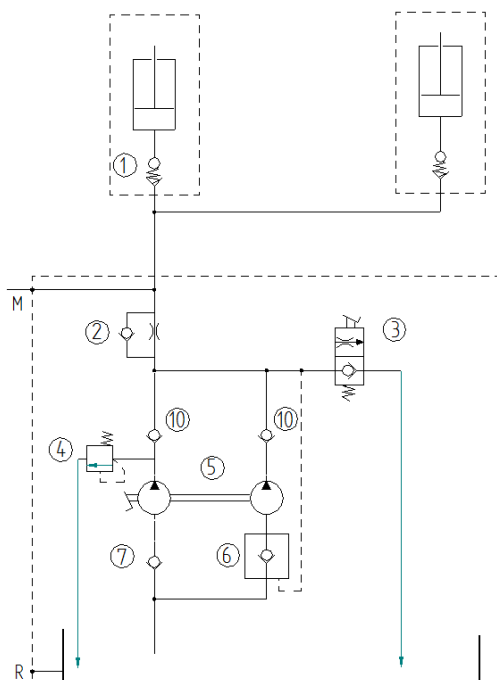

Operating pressure:	224	bar
Oil filling:	1.8	l
Oil type:	HLP22	
Hydraulic cylinder:	2x (Ø 40)	
Foot pump, strokes:	99	strokes
Lowering time under load:	50	s

10.2 Hydraulic Plan

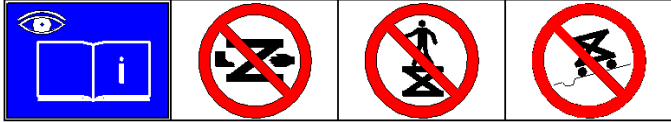
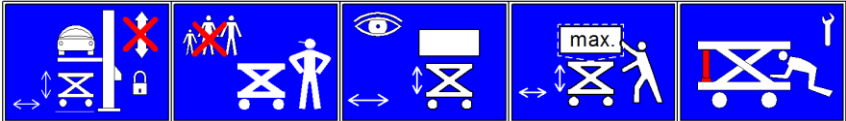
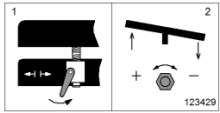

1	Pipe fracture safeguard	
2	Lowering brake valve	
3	Drain valve	
4	Relief valve	
5	Foot pump	
6	Suction valve	
7	Suction valve	
M	Connection pressure gauge	
R	Oil drain screw	

Appendix

132083	Engineered by Blitz
106756	
3209500	max. 1000 
123427	
123428	
123429	
115228	
115229	

10.3 Spare Parts

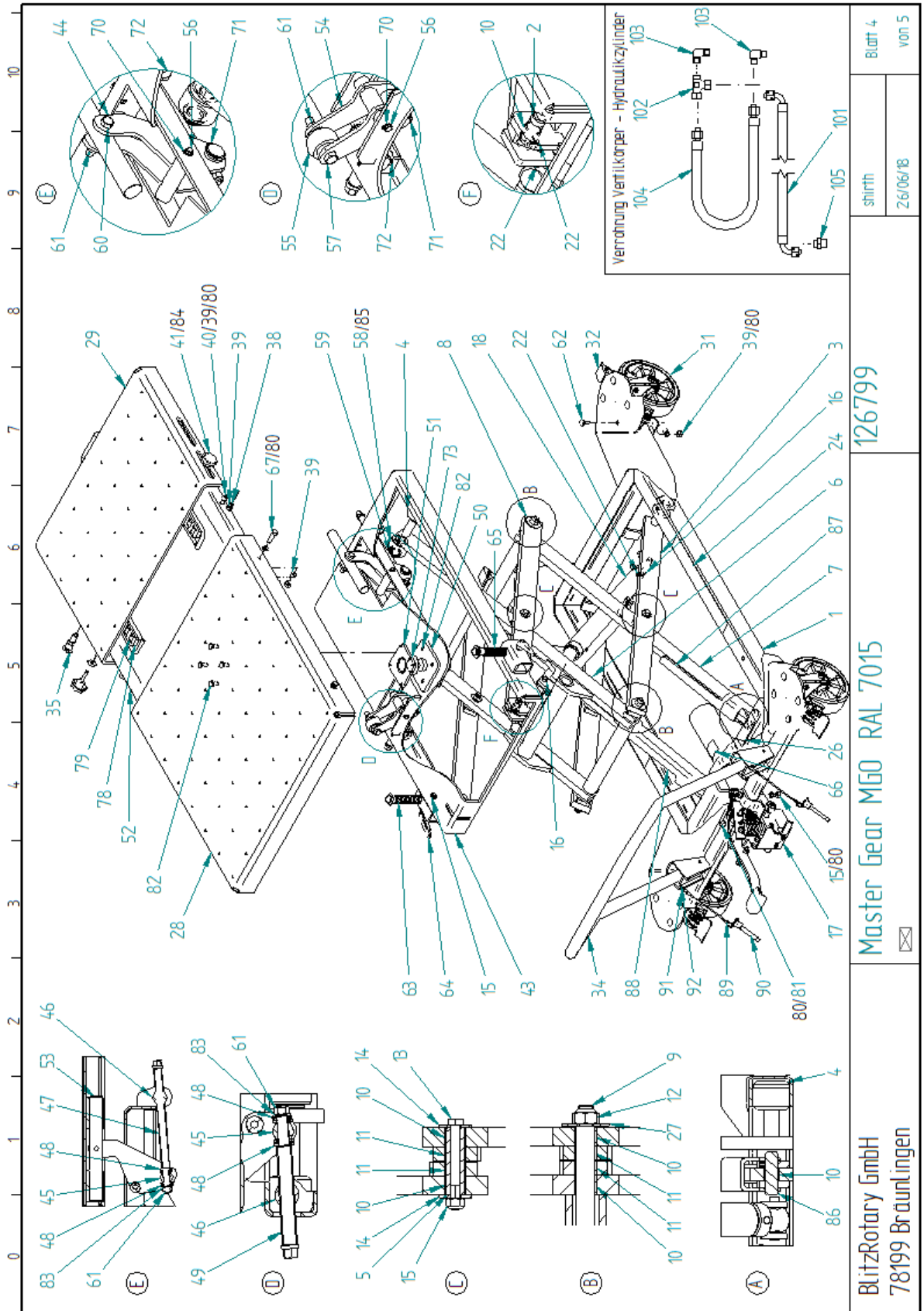

Blatt 4	von 5
shirth 26/06/18	
126799	
Master Gear MGO RAL 7015	
BlitzRotary GmbH 78199 Bräunlingen	

Appendix

Item	Qty.	Designation	EDV
1	1	Base frame	122937
2	2	Locking pin	113575
3	1	Scissor arm	123332
4	4	One-sided roller	113727
5	4	Bearing sleeve	113604
6	1	Scissor arm 4	122955
7	1	Scissor arm 3	123335
8	2	Scissor arm	123151
9	2	Axle	113720
10	20	Sliding bearing	114130
11	16	Sliding bearing	114131
12	4	Hexagon nut	703304
13	4	Hexagon bolt	700425
14	8	Disk	114132
15	8	Safety nut	703314
16	4	Locking pin	113728
17	1	Foot pedal	122936
18	2	Hydraulic cylinder	123343
22	6	Grub screw	701251
24	2	Safety Label	115227
26	1	Pedal Label	115229
27	4	Disk	102000
28	1	Tabletop large	123283
29	1	Tabletop small	123284
31	4	Castor	123145
32	2	Directional lock for castor	123146
34	1	Handle	123265
35	1	Locking bolt	123268
38	4	Hexagon bolt	700211
39	30	Hexagon nut	703103
40	2	Cheese-head screw	700839
41	2	Star grip screw	123275
43	1	Plate	122873
44	1	Lift arm	122872
45	2	Pressure bolt	122878
46	2	Threaded bolt	122876
47	1	Adjustment spindle long	123286
48	4	Axial bearing	121417
49	1	Adjustment spindle short	123285
50	1	Ball stud	122894
51	1	Ball socket	122890

Item	Qty.	Designation	EDV
52	1	Table	122897
53	1	Shaft	122900
54	1	Lift arm	122903
55	1	Roller table adjustment	122879
56	2	Axle for rocker arm	123272
57	1	Hexagon bolt	700604
58	2	Roller	123279
59	2	Retaining ring	704016
60	1	Hexagon bolt	123273
61	4	Safety nut	703312
62	16	Round-head screw	123277
63	1	Table lock	123287
64	2	Adjustable clamp lever	123274
65	1	Table lock left	123295
66	1	Label Venting	115228
67	4	Hexagon bolt	700251
70	4	Retaining ring	704004
71	4	Retaining ring	704018
72	4	Retaining ring	704022
73	1	Circlip	123269
78	2	Roller cage	123349
79	20	Roller for roller cage	123346
80	26	Disk	703412
81	2	Cheese-head screw	701022
82	8	Hexagon bolt	700026
83	2	Disk	703413
84	2	U-disk	101021
85	4	Disk	123591
86	2	Locking pin	123337
87	1	Support right	123344
88	1	Support left	123340
89	2	Holding rope with fastening clip ring	123356
90	2	Locking pin with plastic knob	123355
91	2	Fillister-head screw	110431
92	2	Hexagon nut	703100
100	2.8 l	Hydraulic oil HLP 22	759940
101	1	Hydraulic hose	123141
102	1	Ermeto coupling	114458
103	2	Ermeto coupling	123352
104	1	Hydraulic hose 420 mm	123351
105	1	Ermeto coupling	123353

Appendix

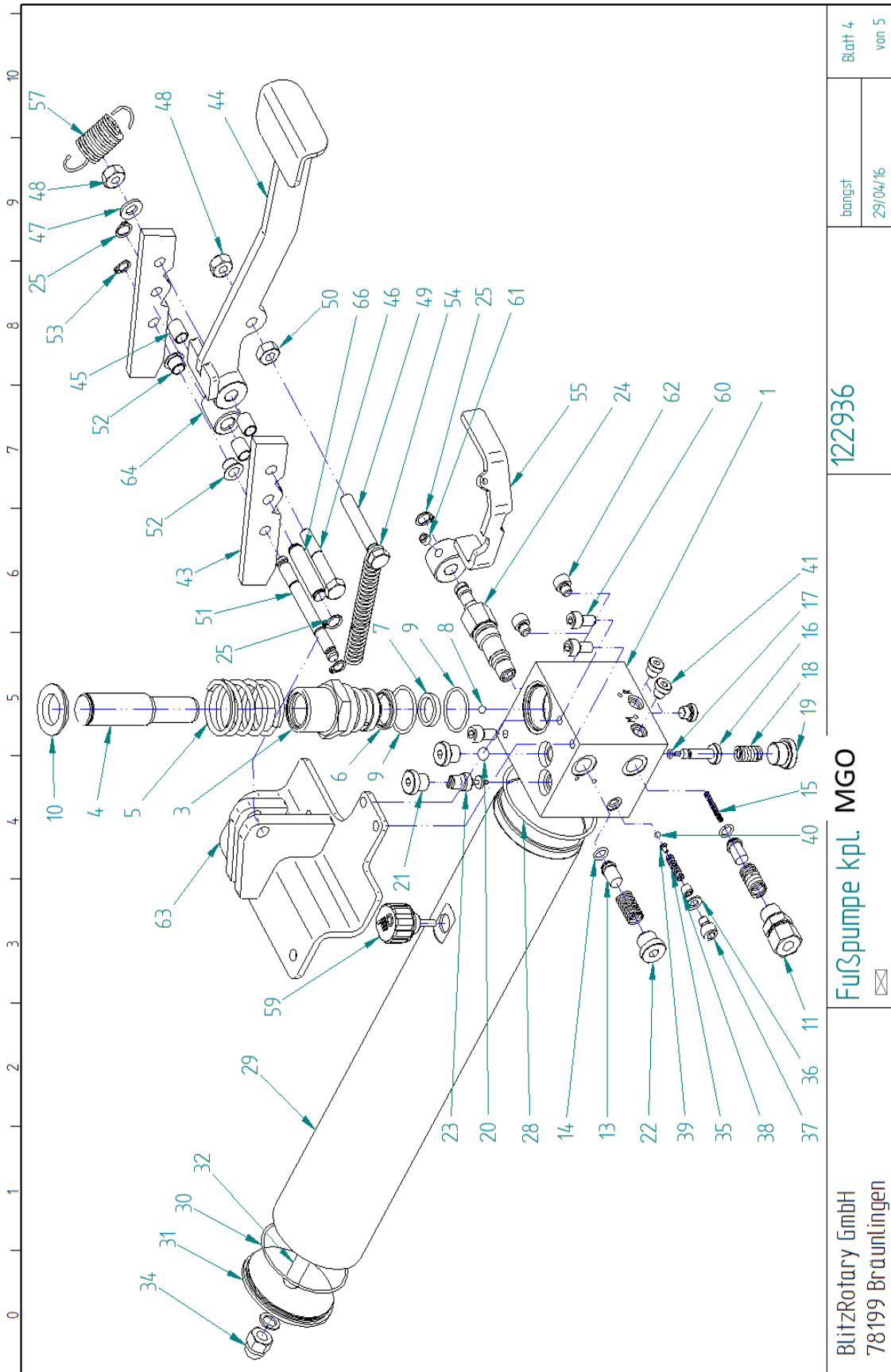

BlitzRotary GmbH 78199 Bräunlingen	Fußpumpe kpl. MGO	122936	bangst 29/04/16	Blatt 4 von 5
---------------------------------------	-------------------	--------	--------------------	------------------

Ordering of replacement parts under: www.rotarylif.eu

Item	Qty.	Designation	EDV
1	1	Valve body	122933
2	1	Retaining ring	704016
3	1	Pump cylinder	122948
4	1	Pump tappet	122934
5	1	Spring pressure No. 244	123004
6	1	Double wiper	707962
7	1	Rod seal	113726
8	1	Steel ball 6.5 mm	707302
9	2	O-ring	707726
10	1	Spring plate	123013
11	1	Ermeto coupling	114834
12	2	Pressure spring No. 226	114043
13	2	Poppet	113991
14	2	O-ring	707677
15	1	Pressure spring No. 224	114041
16	1	Tappet	122935
17	1	O-ring	707696
18	1	Pressure spring No. 240	120388
19	1	Screw plug	123133
20	1	Steel ball 10 mm	707312
21	2	Screw plug	123131
22	1	Screw plug	123132
23	1	Lowering brake valve	757709
24	1	Drain valve	113992
25	3	Retaining ring	704004
28	1	O-ring	707634
29	1	Pipe for oil container	122999
30	1	O-ring	716550
31	1	Lid for oil container	123000
32	1	Rod for oil container	123001
33	1	O-ring	706804

Item	Qty.	Designation	EDV
34	1	Cap nut	123345
35	1	Pressure spring No. 203	3222226
36	1	O-ring	706845
37	1	Fillister head screw	700820
38	1	Grub screw	701207
39	1	Pressure cone	3222209
40	1	Steel ball 5 mm	707301
41	3	Screw plug	123130
43	2	Loop for foot pump	123270
44	1	Foot pedal	123064
45	4	Sliding bearing	113806
46	1	Hexagon bolt	700420
47	1	Disk	703412
48	2	Safety nut	703314
49	1	Hexagon bolt	700610
50	1	Hexagon nut	703103
51	1	Threaded rod	114078
52	2	Sliding bearing	123262
53	2	Retaining ring	704003
54	1	Tension spring No. 229	114091
55	1	Discharge lever	123152
57	1	Tension spring No. 225	114042
59	1	Venting screw 3/8" with dipstick	123361
60	3	Cheese-head screw	700822
61	1	Grub screw	701253
62	2	Cheese-head screw	700819
63	1	Holder for foot pump geschw.	123144
64	1	Bushing	114077
65	6	Seal plug D4	707033
66	1	Axle	123430

Tightening torque bolts

10.4 Table: Tightening torque bolts

Dimensions	Tightening torque [Nm]		
	Strength class		
	8.8	10.9	12.9
M 6	9.6	14	16
M 8	23	34	40
M 10	46	67	79
M 12	79	115	135
M 14	125	185	220
M 16	195	290	340

Maintenance report

Maintenance report

Please keep the filled out form in the inspection book (Appendix)

Always document performed maintenance work.
Check applicable items.

Type designation: Master Gear MGO

Serial number:

Date	Maintenance intervals in years			Findings	Signature
	0.5	1	6		
	<input type="checkbox"/>	<input type="checkbox"/>	<input type="checkbox"/>		
	<input type="checkbox"/>	<input type="checkbox"/>	<input type="checkbox"/>		
	<input type="checkbox"/>	<input type="checkbox"/>	<input type="checkbox"/>		
	<input type="checkbox"/>	<input type="checkbox"/>	<input type="checkbox"/>		
	<input type="checkbox"/>	<input type="checkbox"/>	<input type="checkbox"/>		
	<input type="checkbox"/>	<input type="checkbox"/>	<input type="checkbox"/>		
	<input type="checkbox"/>	<input type="checkbox"/>	<input type="checkbox"/>		
	<input type="checkbox"/>	<input type="checkbox"/>	<input type="checkbox"/>		
	<input type="checkbox"/>	<input type="checkbox"/>	<input type="checkbox"/>		
	<input type="checkbox"/>	<input type="checkbox"/>	<input type="checkbox"/>		
	<input type="checkbox"/>	<input type="checkbox"/>	<input type="checkbox"/>		
	<input type="checkbox"/>	<input type="checkbox"/>	<input type="checkbox"/>		
	<input type="checkbox"/>	<input type="checkbox"/>	<input type="checkbox"/>		
	<input type="checkbox"/>	<input type="checkbox"/>	<input type="checkbox"/>		
	<input type="checkbox"/>	<input type="checkbox"/>	<input type="checkbox"/>		
	<input type="checkbox"/>	<input type="checkbox"/>	<input type="checkbox"/>		
	<input type="checkbox"/>	<input type="checkbox"/>	<input type="checkbox"/>		
	<input type="checkbox"/>	<input type="checkbox"/>	<input type="checkbox"/>		
	<input type="checkbox"/>	<input type="checkbox"/>	<input type="checkbox"/>		
	<input type="checkbox"/>	<input type="checkbox"/>	<input type="checkbox"/>		
	<input type="checkbox"/>	<input type="checkbox"/>	<input type="checkbox"/>		
	<input type="checkbox"/>	<input type="checkbox"/>	<input type="checkbox"/>		
	<input type="checkbox"/>	<input type="checkbox"/>	<input type="checkbox"/>		
	<input type="checkbox"/>	<input type="checkbox"/>	<input type="checkbox"/>		
	<input type="checkbox"/>	<input type="checkbox"/>	<input type="checkbox"/>		
	<input type="checkbox"/>	<input type="checkbox"/>	<input type="checkbox"/>		
	<input type="checkbox"/>	<input type="checkbox"/>	<input type="checkbox"/>		
	<input type="checkbox"/>	<input type="checkbox"/>	<input type="checkbox"/>		
	<input type="checkbox"/>	<input type="checkbox"/>	<input type="checkbox"/>		
	<input type="checkbox"/>	<input type="checkbox"/>	<input type="checkbox"/>		
	<input type="checkbox"/>	<input type="checkbox"/>	<input type="checkbox"/>		
	<input type="checkbox"/>	<input type="checkbox"/>	<input type="checkbox"/>		
	<input type="checkbox"/>	<input type="checkbox"/>	<input type="checkbox"/>		
	<input type="checkbox"/>	<input type="checkbox"/>	<input type="checkbox"/>		
	<input type="checkbox"/>	<input type="checkbox"/>	<input type="checkbox"/>		
	<input type="checkbox"/>	<input type="checkbox"/>	<input type="checkbox"/>		
	<input type="checkbox"/>	<input type="checkbox"/>	<input type="checkbox"/>		
	<input type="checkbox"/>	<input type="checkbox"/>	<input type="checkbox"/>		
	<input type="checkbox"/>	<input type="checkbox"/>	<input type="checkbox"/>		
	<input type="checkbox"/>	<input type="checkbox"/>	<input type="checkbox"/>		
	<input type="checkbox"/>	<input type="checkbox"/>	<input type="checkbox"/>		
	<input type="checkbox"/>	<input type="checkbox"/>	<input type="checkbox"/>		

Käyttöohjeet

Master Gear MGO

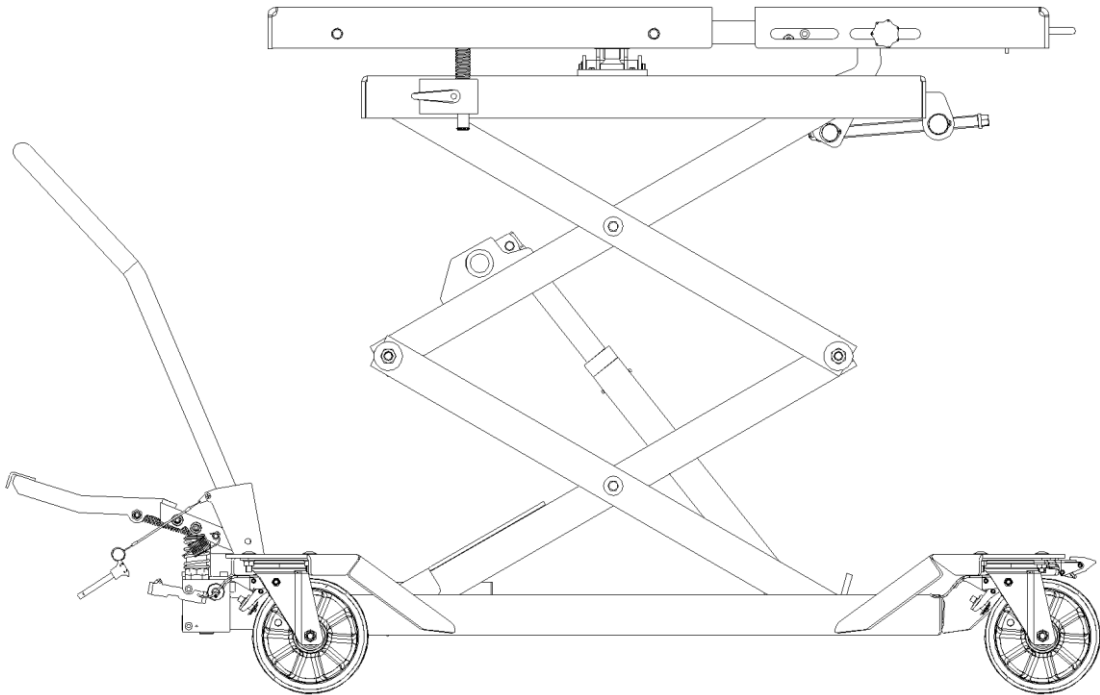

Lue Käyttöohjeetennen töiden aloittamista!

Yleiskatsaus

Master Gear MGO

WE 160002A

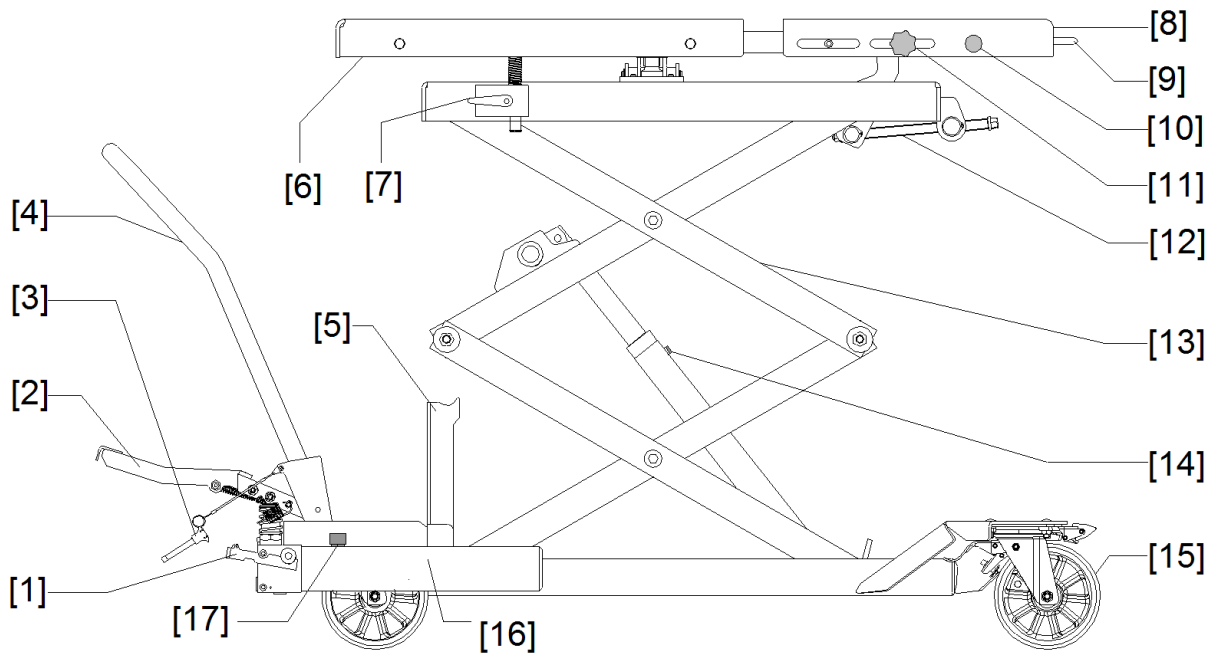

Kohde	Kuvaus
1	Laskuventtiili
2	Jalkapumppu
3	Liukukahvan suoja
4	Liukukahva
5	Tarkastustuki
6	Pöytätaso
7	Pöytätason kiristystuki
8	Jatkettava pöytätaso
9	Kahva
10	Jatkettavan pöytätason turvarajoin
11	Jatkettavan pöytätason kiinnitysruuvi
12	Pöydän kulmasäätö
13	Saksivarsi
14	Ilmausruuvi
15	Rullajarru
16	Öljysäiliö
17	Öljyn mittatikku

Yleistä

Sisällysluettelo

1	Yleistä	80
1.1	Tätä ohjekirjaa koskevia tietoja.....	80
1.2	Tietoa laitoksen käyttäjälle.....	80
1.3	Varoitus- ja tietosymbolit.....	80
1.4	Käyttötarkoitus	81
1.5	Mahdollinen väärinkäyttö	81
1.6	Vaara-alue.....	81
1.7	Turvalaitteet	81
1.8	Laitteiston käytöstä poisto.....	81
1.9	Henkilösuojaimet.....	81
2	Toiminta häiriötilanteessa	82
3	Kuljetus ja varastointi	82
4	Käynnistys	82
5	Käyttö	83
5.1	Kuormaa ja pura pöytä ainoastaan haarukkatrukin tai nostimen avulla	84
5.2	Nostaminen	84
5.3	Laskeminen.....	84
5.4	Pöytätason kallistuksen säätäminen.....	84
5.5	Kuorman kuljettaminen	85
5.6	Käyttö työpöytänä	85
5.7	Liukuva paneeli	85
5.8	Osien asennus ja irrotus, kun pöytä on nostetun ajoneuvon luona.....	85
5.9	Työn lopuksi.....	85
6	Testaaminen	86
6.1	Testaaminen ennen ensimmäistä käyttökertaa	86
6.2	Säännölliset tarkastukset.....	86
7	Kunnossapito	87
7.1	Nostopöydän laskeminen tarkastustukien varaan	87
7.2	Tarkastustukien taittaminen	87
7.3	Huoltosuunnitelma	88
7.4	Puhdistus	88
7.5	Hydrauliikkaöljyt	88
7.6	Öljymäärän tarkistus	88
7.7	Öljynvaihto	88
7.8	Sylinterin ilmaus.....	89
7.9	Hydrauliikkaletkujen tarkistus.....	89
7.10	Hydrauliikkaletkujen vaihto	89

8	Vianetsintä.....	90
9	Käytöstä poistaminen ja hävittäminen.....	90
10	Liite	91
	10.1 Tekniset tiedot.....	91
	10.2 Hydraulikkakaavio	91
	10.3 Varaosat.....	93
	10.4 Taulukko: Pulttien kiristysmomentit	97
	Huoltoraportti	98
	Tarkastusraportti.....	99

Yleistä

1 Yleistä

1.1 Tätä ohjekirjaa koskevia tietoja

Lue nämä ohjeet huolella, jotta vältetään käyttäjän sekä ulkopuolisten tahojen loukkaantumisen ja omaisuusvahinkojen vaara.

Huomioi seuraavat seikat:

- Käyttöohjeet tulee säilyttää kaikkien käyttäjien ulottuvilla.
- Tutustu turvasäännöksiin huolellisesti.
- Emme ole vastuussa vaurioista tai käyttöongelmista, jotka aiheutuvat käyttöohjeiden noudattamatta jättämisestä.
- Kuvat voivat poiketa toimitetusta laitteesta.
Toiminnot ja vaaditut työvaiheet ovat kuitenkin samat.





1.2 Tietoa laitoksen käyttäjälle

Laitoksen käyttäjä on vastuussa turvallisesta käytöstä sekä nostopöydän toiminnallisen turvallisuuden ylläpidosta.

- Käyttäjien on oltava päteviä ja heidän on tunnettava teknisen koulutuksen ja kokemuksen kautta työterveys- ja turvallisuussäädökset sekä onnettomuuksien ehkäisyä koskevat säädökset.
- Käyttäjien on pitänyt saada ohjeita tai koulutusta nostopöydän käytössä ja heidän on käytettävä vaadittavia suojavarusteita.
- Käyttäjien pitää lukea ja ymmärtää turvallisuussäädökset.
- Nostopöytä voidaan käyttää vain turvallisessa ympäristössä.
- Huolto- ja korjaustyöt sekä turvallisuustarkastukset tulee suorittaa määritettyjen aikavälien mukaan.
- Käyttöohjeet tulee säilyttää täydellisinä ja luettavassa kunnossa nostopöydän käyttöpaikassa. Tämä koskee myös tilannetta, jossa laitteisto myydään tai asennetaan uudestaan eri paikkaan.
- Nostopöydän tekninen muokkaaminen on kiellettyä.

1.3 Varoitus- ja tietosymbolit

Varoitus huomautukset on merkitty jollakin seuraavista symboleista vaaran luokasta riippuen.

	VAARA! Välitön kuoleman ja vakavan loukkaantumisen riski.
	VAROITUS! Kuoleman ja vakavan loukkaantumisen mahdollisuus, omaisuusvaurioiden riski
	VARO! Loukkaantumisen mahdollisuus, omaisuusvaurioiden riski
	HUOMAA Vihjeitä ja hyödyllistä tietoa käyttäjälle

1.4 Käyttötarkoitus

- Nostopöytä on tarkoitettu osien asentamiseen ja irrottamiseen henkilöautoista ja pakettiautoista. Kun ajoneuvo on nostimen varassa, nostopöydän avulla voidaan irrottaa ja asentaa osia alhaalta päin. Pöytä toimii myös osien kuljetusalustana sekä kokoonpanopöytänä.
- Oikea käyttö edellyttää valmistajan käyttö-, kunnossapito- ja huoltoehtojen sekä korjausohjeiden noudattamista.
- Lueteltuja rajoja ei saa ylittää (→ 10.1).

1.5 Mahdollinen väärinkäyttö

Seuraavat toimenpiteet on kielletty:

- Käyttö henkilöiden kuljettamiseen
- Kiipeäminen kuorman tai pöydän päälle
- Kuorman alapuolella oleskelu
- Pöydän kytkeminen vetoajoneuvoon

1.6 Vaara-alue

Vaara-alue on kuormatun pöydän ulkomittojen sisällä

1.7 Turvalaitteet



VAROITUS!

Turvalaitteita ei koskaan saa

- irrottaa
- muuttaa
- poistaa käytöstä

- Jarrun putkisuojaus
- Laskun jarruventtiili
- Pyörän lukitus
- Paineenalennusventtiili
- Jatkettavan pöytätason turvarajoin

1.8 Laitteiston käytöstä poisto



Poista aina nostopöytä käytöstä ennen asennusta tai työolosuhteiden ja toimintatavan muutosta sekä ennen jokaista kunnossapito-, tarkastus- ja korjaustoimenpidettä.

1.9 Henkilösuojaimet

Käyttö edellyttää seuraavia suojaimia:

- Turvakengät

Kunnossapito, puhdistus ja korjaus edellyttävät seuraavia suojaimia:

- Turvakengät
- Suojakäsineet

Toiminta häiriötilanteessa

2 Toiminta häiriötilanteessa

Jos laitteen toiminnassa tapahtuu häiriö:



1. Keskeytä heti kaikki kuorman liikkeet
2. Kiinnitä nostopöytä siten, ettei sitä voi käyttää
3. Ilmoita asiasta esimiehelle

3 Kuljetus ja varastointi



VAROITUS!

Väärä kuljetustapa voi aiheuttaa kuoleman ja vakavan loukkaantumisen riskin. Kuljeta nostopöytää aina sopivilla nosto- ja kuljetuslaitteilla (esim. haarukkanostin tai nosturi).

- Tarkista toimitus vaurioiden varalta vastaanottohetkellä.
- Ilmoita vaurioituneesta tuotteesta välittömästi kuljetusliikkeelle/huolitsijalle.
- Säilytä nostopöytä puhtaassa ja kuivassa paikassa -10 – +50 °C:n lämpötilassa.

4 Käynnistys

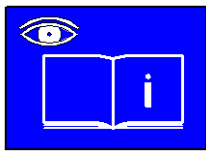

Noudata käyttöohjeita.
Noudata onnettomuuden ehkäisyä koskevia säädöksiä.

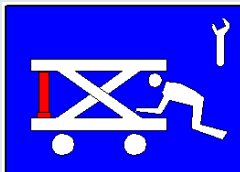

VAROITUS!

Tee kunnossapitoa ja korjauksia vain silloin, kun nostopöydässä ei ole kuormaa ja painetta.

Laske pöytä tarkastustukien varaan puhdistusta, kunnossapitoa ja korjausta varten.

Vain asiantuntijat saavat työskennellä hydraulikka- ja mekaniikkajärjestelmän parissa.

Käytä henkilösuojaimia.

Ennen ensimmäistä käyttökertaa:

- Korvaa ruuvitulppa (2) ilmaustulppalla (1) (ks. Kuva 1)
- Tarkista öljytaso (→ 7.6)
- Ilmaa nostosylinteri tarvittaessa (→ 7.8)
- Asenna liukukahva [4] ja kiinnitä se tapilla [3]
- Kiristä kaikki pultit määritettyyn kiristysmomenttiin (→ 10.3)

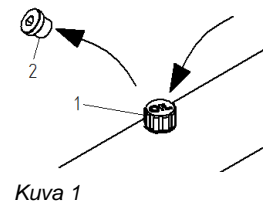

Kuva 1

5 Käyttö

	<p>Noudata käyttöohjeita. Huomioi laitteessa olevat symbolit</p>
	<p>VAARA! Älä koskaan vie käsiä tai jalkoja vaara-alueelle noston tai laskun aikana. Oleskelu vaara-alueella noston ja laskun aikana on kiellettyä.</p>
	<p>VAARA! Ihmisten kuljettaminen on kiellettyä.</p>
	<p>VAARA! Älä käytä nostopöytää kaltevilla pinnoilla. Käytä nostopöytää vain tasaisella ja tukevalla alustalla.</p>
	<p>VAROITUS! Ennen nostimen alla työskentelyä nostimen käynnistyminen pitää estää. Älä koskaan jätä nostopöytää nostetun ajoneuvon alle ilman valvontaa.</p>
	<p>VAROITUS! Vain koulutetut asiantuntijat saavat käyttää laitetta. Henkilösuojuimia on käytettävä. Työn lopuksi laske pöytä ja varastoi se sopivaan paikkaan.</p>
	<p>VAROITUS! Nosta kuormaa vain silloin, kun siitä ei ole vaaraa ihmisille. Seuraa aina nosto- ja laskuliikettä. Käytä nostopöytää vain, kun se on turvallista.</p>
	<p>VAROITUS! Älä ylitä suurinta sallittua kuormituskapasiteettia. Jaa kuorma aina tasaisesti pöydälle. Kiinnitä aina kuorma paikalleen ketjuilla tai hihnoilla. Kuljeta kuormia vain, kun pöytä on ala-asennossa. Älä koskaan jätä kuormaa yläasentoon ilman valvontaa.</p>

Käyttö

5.1 Kuormaa ja pura pöytä ainoastaan haarukkatrukin tai nostimen avulla



VAROITUS!

- Käytä aina sopivia pidikkeitä irrotettaville ajoneuvon osille. Kiinnitä ne pöytälevyyn M10-pulteilla (→10.4).
- Jaa kuorma aina tasaisesti pöytälevylle.
- Kuormat eivät saa tulla pöytälevyn ulkopuolelle.
Poikkeus: Hyväksytyjen pidikkeiden käyttö

- Kytke rullajarru [15].
- Asenna pidike.
- Työnnä pöytälevy [8] kokonaan yhteen.
- Kiinnitä turvasalpa [10] haluttuun asentoon.
- Säädä pöydän kulma säätimellä [12].
- Kiinnitä pöydän asento kiristintuella [7].
- Laske nostopöytä alimpaan asentoon laskuventtiin [1] avulla.
- Laske kuorma hitaasti pidikkeen päälle haarukkatrukilla tai nostimella.
- Kiinnitä kuorma paikalleen ketjuilla tai hihnoilla.

5.2 Nostaminen

- Kytke rullajarru [15].
- Avaa jalkapumppu [2].
- Säädä pöydän korkeus jalkapumpulla [2].
- Käännä jalkapumppu [2] ylös.

5.3 Laskeminen

- Kytke rullajarru [15].
- Laske nostopöytä alimpaan asentoon laskuventtiin [1] avulla.

5.4 Pöytätason kallistuksen säätäminen

Pöytätasoa voidaan kallistaa 3,5 ° kahteen eri suuntaan.



VAROITUS!



Tarkkaile kuormaa pöytätason kallistamisen aikana.
Lopeta toimenpide välittömästi, jos epäilet kuorman pysyvyyttä.



Löysää ensin pöydän kiinnitys, jotta tuet saavat seurattua pöytätasoa kallistuksen aikana.
Kiinnitä sitten pöydän asento kiristintuella.

- Kytke rullajarru [15].
- Löysää pöytätason kiristintuki [7].
- Säädä pöytätason kallistuskulma säätimestä [12].
- Kiinnitä pöydän asento kiristintuella [7].

5.5 Kuorman kuljettaminen

	VAROITUS! Puristumisvaara Aja aina varovasti. Ajoväylällä ei saa olla esteitä.
	Kuljetettaessa raskaita kuormia tarvitaan aina kaksi henkilöä.

- Käännä jalkapumppu [2] ylös.
- Asenna liukukahva [4].
- Kiinnitä liukukahva [3] tapilla.
- Käytä laskuventtiiliä [1] ja laske nostopöytä alimpaan asentoon.
- Vapauta rullajarru [15].
- Kuljeta kuorma haluttuun paikkaan.

5.6 Käyttö työpöytänä

- Kytke rullajarru [15].
- Säädä pöydän korkeus jalkapumpulla [2].
- Säädä pöydän kulma tasaiseksi säätimellä [12].
- Kiinnitä pöydän asento kiristintuella [7].
- Käännä jalkapumppu [2] ylös.
- Irrota liukukahva [4] tarvittaessa.

5.7 Liukuva paneeli

Moottorin ja vaihteiston irrotusta varten pöydässä on kiinteä ja jatkettava pöytätaaso. Moottori pitää siksi aina asettaa kiinteälle pöytätasolle ja vaihteisto jatkettavalle pöytätasolle.

- Vedä aina pöytätaaso [8] ulos, kunnes turvasalpa [10] kytkeytyy.
- Kiinnitä asento kiristysruuvilla [11].
(ks. Kuva 2)

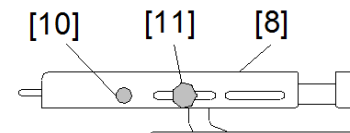

Kuva 2

5.8 Osien asennus ja irrotus, kun pöytä on nostetun ajoneuvon luona

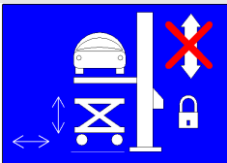
	VAROITUS! Ennen nostimen alla työskentelyä nostimen käynnistyminen pitää estää. Asennettaessa tai irrotettaessa ajoneuvon osia käytä nostopöytää vain nostamiseen ja laskemiseen. Älä koskaan jätä nostopöytää nostetun ajoneuvon alle ilman valvontaa.
---	---

5.9 Työn lopuksi

- Laske nostopöytä alimpaan asentoon laskuventtiilin [1] avulla.
- Pysäköi nostopöytä sopivaan kohtaan.
- Kytke rullajarru [15].

Testaaminen

6 Testaaminen

6.1 Testaaminen ennen ensimmäistä käyttökertaa

Valmistaja tekee tämän testin ennen laitteen toimitusta.

6.2 Säännölliset tarkastukset

Asiantuntijan tulee tarkastaa liikkuva nostopöytä vähintään kerran vuodessa tai tarpeen mukaan. Suosittelemme kirjaamaan tulokset testilokiin.

Tee tätä varten kopio liitteessä olevasta testilokista ja liitä se tarkastuskirjan osaksi.

Erityisesti tulee tarkastaa seuraavat:

Mekaaninen toiminta:

- Sylinterin tapit kiinnitettyinä
- Kaikki murtopultit kiinnitettyinä
- Tarkastustuki toimii
- Rullajarru toimii
- Laite on puhdas
- Merkinnät ovat paikallaan ja luettavissa
- Hitsausaummat ehjät
- Laite pitää kuorman korkeimmassa asennossa vähintään 10 min
- Laskeminen toimii oikein
- Kaikki pultit tiukalla

Hydrauliikka:

- Ei vuotoja hydrauliikkajärjestelmässä
- Öljyn taso on riittävä
- Letkut eivät ole vioittuneet

7 Kunnossapito

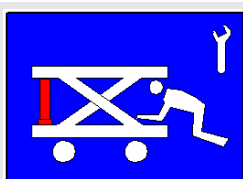

VAROITUS!

- Kunnossapitoa ja korjauksia saa tehdä vain, kun pöydällä ei ole kuormaa.
- Laske pöytä tarkastustukien varaan nostomekanismin puhdistusta, kunnossapitoa ja korjausta varten.



Käytä vain valmistajan alkuperäisiä varaosia.

Vain asiantuntijat saavat työskennellä hydraulikka- ja mekaniikkajärjestelmän parissa.

7.1 Nostopöydän laskeminen tarkastustukien varaan

- Nosta kuormaamaton pöytä jalkapumpulla [2].
- Aseta tarkastustuet [5] paikoilleen pystysuunnassa.
- Laske nostopöytä laskuventtiin [1] avulla tarkastustukien [5] varaan.
- Tarkista, että nostomekanismi lepää tarkastustukien [5] varassa.

Tarkastustukien asettaminen, jos hydraulikkajärjestelmä on viallinen

- Nosta pöytätasoa haarukkatrukin tai nostimen avulla.
- Aseta tarkastustuet [5] paikoilleen pystysuunnassa.
- Laske nostomekanismi tarkastustukien [5] varaan nostimen/haarukkatrukin avulla.
- Tarkista, että nostomekanismi lepää tarkastustukien [5] varassa.



Pöytätason nostaminen haarukkatrukin tai nostimen avulla synnyttää alipaineen hydraulikkasyylintereihin. Näin ollen sylinterit eivät voi kantaa kuormaa. Ne laskevat välittömästi kuormattaessa.

7.2 Tarkastustukien taittaminen



Hallitsemattoman laskemisen vaara

- Taita tarkastustuet vasta silloin, kun nostopöytä on irrotettu tuista oman hydraulikäyttönsä avulla.
- Älä koskaan iske tarkastustukia pois paikaltaan, vedä niitä ulospäin tai irrota niitä.
- Kun tuet ovat taitettuina, käyttäjä ei saa olla vaara-alueella nostomekanismin alla.

Tukien taittaminen sisään

- Nosta kuormaamaton pöytä jalkapumpulla [2].
- Taita tarkastustuet [5].

Kunnossapito

7.3 Huoltosuunnitelma

Jatkuvasti käytettävät tai erityisen likaisessa ympäristössä toimivat nostopöydät tarvitsevat huoltoa useammin.

Ylimääräinen tarkastus vaaditaan myös turvallisuuteen liittyvien osien korjaamisen jälkeen huoltotyön aikana.

Aikaväli	Huoltotoimenpide
Ennen jokaista käyttökertaa	Tarkasta ohjaimien toiminta. Tee silmämääräinen tarkastus vaurioiden ja vuotojen varalta.
Puolivuosittain	Puhdistus (→7.4) Öljymäärän tarkistus (→7.6)
Vuosittain	Säännölliset tarkastukset (→6.2) Hydrauliikkaletkujen tarkistus (→7.9)
Kuuden vuoden välein	Hydrauliikkaletkujen vaihto (→7.10) Öljynvaihto (→ 7.7).

7.4 Puhdistus

Älä käytä puhdistukseen voimakkaita puhdistusaineita.

Älä käytä suoraa vesisuihkua tai höyrypesuria.

- Käytä laskuventtiiliä [1] ja laske nostopöytä tarkastustukien [5] varaan.
- Pyyhi nostopöytä kuivaksi kankaalla.

7.5 Hydrauliikkaöljyt

- Käytä hydrauliikkajärjestelmässä vain hydrauliikkaöljyä, joka vastaa standardia DIN 51524, luokka HLP, viskositeetti ISO-VG 22.
- Öljyt ja voiteluaineet ovat vettä saastuttavia aineita. Hävitä ne aina oman maasi säästösten mukaisesti (→ 9).

7.6 Öljymäärän tarkistus

- Käytä laskuventtiiliä [1] ja laske nostopöytä alimpaan asentoon.
- Tarkista öljytaso (→ 7.6).
- Lisää öljyä tarvittaessa.

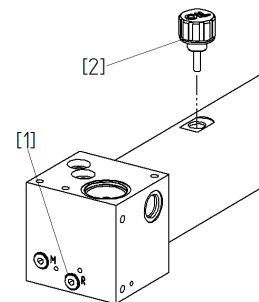

Kuva 3

7.7 Öljynvaihto

Öljynvaihtoon tarvitaan:

- öljyastia, joka kerää hydrauliikkaöljyn
- hydrauliikkaöljyä (→10.1)

Öljynvaihto:

- Käytä laskuventtiiliä [1] ja laske nostopöytä alimpaan asentoon.
- Aseta öljyastia venttiililohkon alapuolelle.
- Avaa ruuvi (1) ja tyhjennä öljy.
- Sulje ruuvi (1).
- Täytä öljyä mittatikussa [17] olevaan ylämerkkiin (2) asti (ks. Kuva 3).

7.8 Sylinterin ilmaus

Molemmat nostosylinterit pitää aina ilmata.

- Nosta kuormaamaton pöytätaso jalkapumpulla [2].
- Käytä laskuventtiiliä [1] ja laske nostopöytä tarkastustukien [5] varaan.
- Tarkista, että nostomekanismi lepää tarkastustukien [5] varassa.
- Käännä ilmausruuvia [14] 0,5 kierrosta ja odota, kunnes ulos tulevassa öljyssä ei näy ilmakuplia.
- Sulje ilmausruuvi [14].
- Tee öljymäärän tarkistus (→7.6).

7.9 Hydraulikkaletkujen tarkistus

Hydraulikkaletkujen turvallinen käyttökunto on tarkastettava vuosittain. Tarkastus on annettava asiantuntijan suoritettavaksi.

- Letkut tarkastetaan ulkovaipan vaurioiden, repeämien, taipumien, viiltojen, irtoamisen, hankauksen, haurauden jne. varalta.
- Näkyykö letkussa muodonmuutoksia?
- Vuotaako nestettä letkun ja liittimen välistä?
- Liukuuko letku pois liittimen päältä?
- Letku tulee vaihtaa heti, jos vika havaitaan.
- Paineletkut tulee vaihtaa tarpeen mukaan, mutta viimeistään 6 vuoden välein.

7.10 Hydraulikkaletkujen vaihto

Käytä vain alkuperäisiä varaosia.

- Nosta kuormaamaton pöytätaso jalkapumpulla [2].
- Aseta tarkastustuet [5] paikoilleen pystysuunnassa.
- Käytä laskuventtiiliä [1] ja laske nostopöytä tarkastustukien [5] varaan.
- Aseta öljyastia venttiililohkon alapuolelle.
- Vaihda hydraulikkaletkut.
- Kiristä kaikki hydraulikkaliitännät.
- Ilmaa sylinterit (→7.8).
- Taita tarkastustuet [5].
- Tee öljymäärän tarkistus (→7.6).

Vianetsintä

8 Vianetsintä

Kuorma laskee hitaasti

Syy 1: Ohjausvipu on väärin säädetty

Korjaus: Säädä ohjausvipu uudelleen

- ➔ Löysää kiristysruuvi (A).
- ➔ Säädä laskutappia (B) ruuvitalalla (C).
- ➔ Säädä asento paikalleen kiristysruuvilla (A) (ks. Kuva 4).

Syy 2: Viallinen tyhjennysventtiili

- ➔ Vaihda tyhjennysventtiili.

Syy 3: Tyhjennysventtiili ei sulkeudu tai venttiilin istukka vuotaa öljyn likaantumisen vuoksi.

- ➔ Puhdista venttiili.
- ➔ Vaihda öljy (→7.7).

Kuva 4

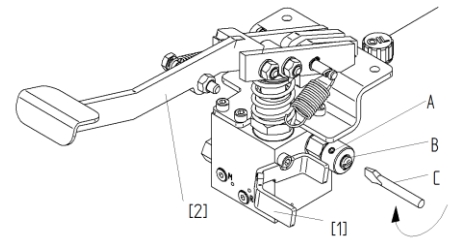

Nostopöytä ei nosta, pumppu ei syötä öljyä

Syy 1: Hydraulikkajärjestelmässä on ilmaa.

Korjaus: Ilmaa pumppu.

- ➔ Käytä tyhjennysventtiiliä [1] oikealla kädellä ja tee samalla muutama nopea pumppaus [2] vasemmalla kädellä.
- ➔ Ilmaa sylinterit (→7.8).

Syy 2: Öljyä on liian vähän.

Korjaus: Täytä öljyä.

- ➔ Ilmaa sylinterit (→7.8).

Laskeminen on nykivää

Syy: Hydraulikkajärjestelmässä on ilmaa.

Korjaus: Ilmaa sylinterit (→7.8).

9 Käytöstä poistaminen ja hävittäminen

Kaikki osat tulee hävittää oikein ja ympäristöystävällisesti.

10 Liite

10.1 Tekniset tiedot

Mekaaninen osa:

Kuormituskapasiteetti 1 kuormalla:	1 000	kg
Kuormituskapasiteetti 2 kuormalla:	700 (2x350)	kg
Kuormaustyyppi:	Jaettu kuorma	
Minimikorkeus	480	mm
Maksimikorkeus	1800	mm
Käyttökelpoinen nostoalue:	1320	mm
Paino tyhjänä:	360	kg
Pöytätason mitat:	1300 × 768	mm
Pöytätason kallistus x- ja y-suunnassa:	± 3,5°	
Jalustakehikon mitat:	1450 × 1055	mm

Hydrauliikkaosa



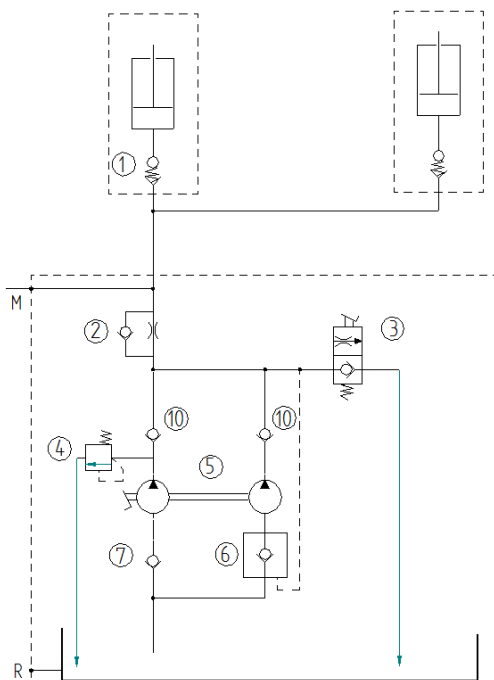

Toimintapaine	224	bar
Öljymäärä:	1,8	l
Öljyn tyyppi:	HLP22	
Hydrauliikkasyylinteri:	2x (Ø 40)	
Jalkapumppu, liikkeitä:	99	liikettä
Laskuaika kuormattuna:	50	s

10.2 Hydrauliikkakaavio

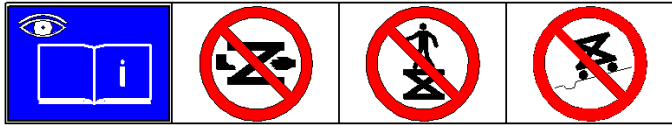
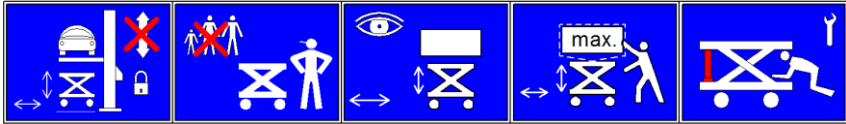
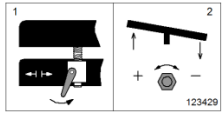

1	Putken murtumissuoja	
2	Laskun jarruventtiili	
3	Tyhjennysventtiili	
4	Paineenlennusventtiili	
5	Jalkapumppu	
6	Imuventtiili	
7	Imuventtiili	
M	Liitännä, painemittari	
R	Öljyn tyhjennysruuvi	

Liite

132083	Engineered by BLITZ
106756	
3209500	
123427	
123428	
123429	
115228	
115229	

10.3 Varaosat

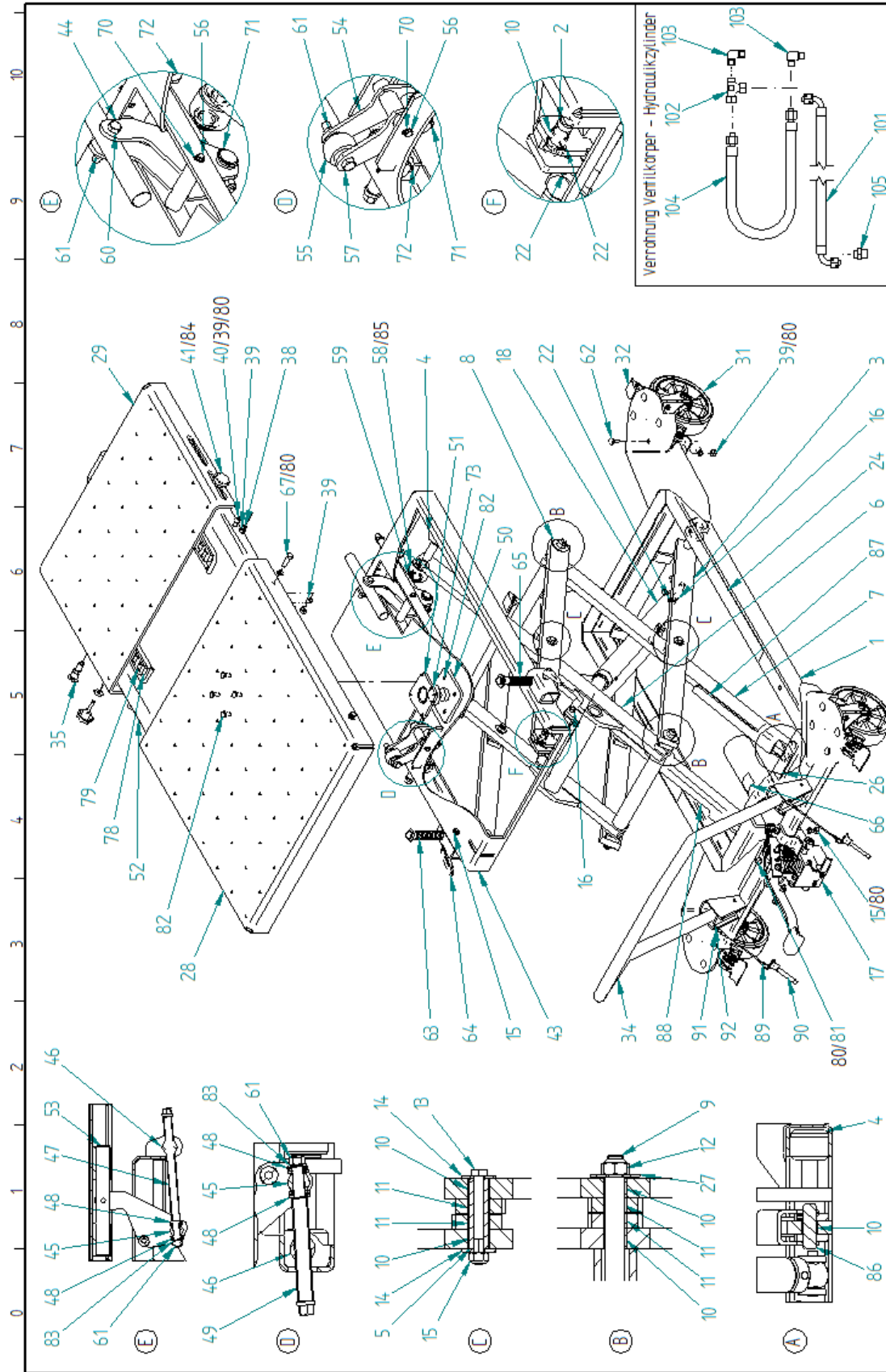

BlitzRotary GmbH 78199 Bräunlingen	Master Gear MGO RAL 7015	126799	Blatt 4 von 5
---------------------------------------	--------------------------	--------	------------------

Liite

Kohde	Määrä	Kuvaus	EDV
1	1	Jalustakehikko	122937
2	2	Lukkotappi	113575
3	1	Saksivarsi	123332
4	4	Yksipuolinen rulla	113727
5	4	Laakeriholkki	113604
6	1	Saksivarsi 4	122955
7	1	Saksivarsi 3	123335
8	2	Saksivarsi	123151
9	2	Akseli	113720
10	20	Liukulaakeri	114130
11	16	Liukulaakeri	114131
12	4	Kuusiomutteri	703304
13	4	Kuusiopultti	700425
14	8	Levy	114132
15	8	Turvamutteri	703314
16	4	Lukkotappi	113728
17	1	Jalkapoljin	122936
18	2	Hydrauliikkasyylinteri	123343
22	6	Vaarnaruuvi	701251
24	2	Turvatarra	115227
26	1	Polkimen tarra	115229
27	4	Levy	102000
28	1	Pöytätaaso, suuri	123283
29	1	Pöytätaaso, pieni	123284
31	4	Huonekalupyörä	123145
32	2	Huonekalupyörän suuntalukitus	123146
34	1	Kahva	123265
35	1	Lukkopultti	123268
38	4	Kuusiopultti	700211
39	30	Kuusiomutteri	703103
40	2	Talttapäaruuvi	700839
41	2	Tähtikantaruuvi	123275
43	1	Laatta	122873
44	1	Nostovarsi	122872
45	2	Painepultti	122878
46	2	Kierteitetty pultti	122876
47	1	Säätötappi, pituussuuntainen	123286
48	4	Aksiaalilaakeri	121417
49	1	Säätötappi, lyhyt	123285
50	1	Pallotappi	122894
51	1	Pallon istukka	122890

Kohde	Määrä	Kuvaus	EDV
52	1	Pöytä	122897
53	1	Akseli	122900
54	1	Nostovarsi	122903
55	1	Rullapöydän säätö	122879
56	2	Keinuvarren akseli	123272
57	1	Kuusiopultti	700604
58	2	Rulla	123279
59	2	Pidikerengas	704016
60	1	Kuusiopultti	123273
61	4	Turvamutteri	703312
62	16	Pyörökantaruuvi	123277
63	1	Pöydän lukitus	123287
64	2	Säädettävä kiinnitysvipu	123274
65	1	Pöydän lukitus vasen	123295
66	1	Tarra, ilmaus	115228
67	4	Kuusiopultti	700251
70	4	Pidikerengas	704004
71	4	Pidikerengas	704018
72	4	Pidikerengas	704022
73	1	Lukkorengas	123269
78	2	Rullan kotelo	123349
79	20	Rulla koteloon	123346
80	26	Levy	703412
81	2	Talttapäaruuvi	701022
82	8	Kuusiopultti	700026
83	2	Levy	703413
84	2	U-levy	101021
85	4	Levy	123591
86	2	Lukkotappi	123337
87	1	Tuki, oikea	123344
88	1	Tuki, vasen	123340
89	2	Kannatinköysi, jossa on rengas kiinnitysluottimelle	123356
90	2	Lukkotappi, jossa muovinen nuppi	123355
91	2	Kupukantaruuvi	110431
92	2	Kuusiomutteri	703100
100	2,8 l	Hydrauliikkaöljy HLP 22	759940
101	1	Hydrauliikkaletku	123141
102	1	Ermeto-liitin	114458
103	2	Ermeto-liitin	123352
104	1	Hydrauliikkaletku 420 mm	123351
105	1	Ermeto-liitin	123353

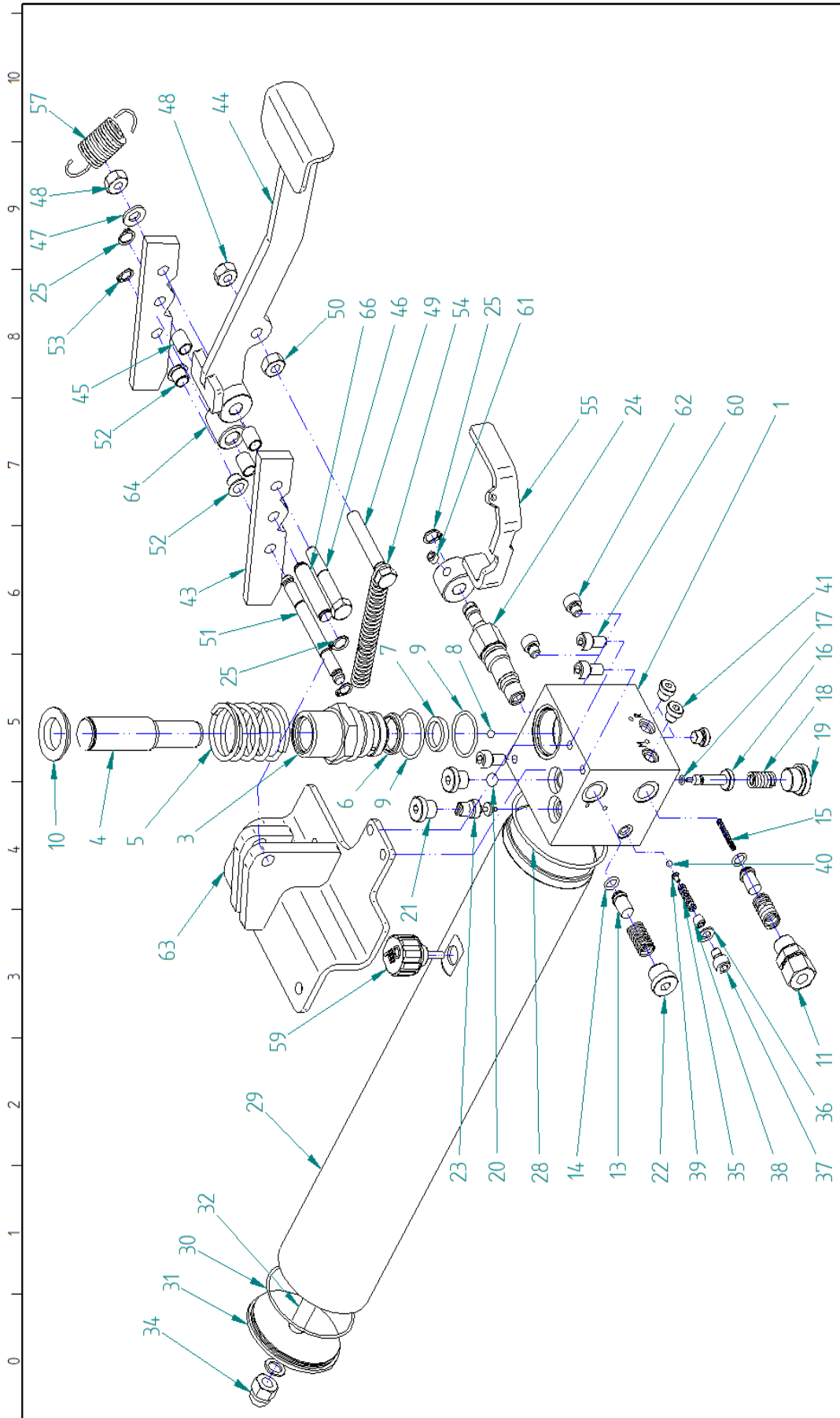

BlitzRotary GmbH
78199 Bräunlingen

Fußpumpe kpl. MGO

122936

bangst
29/04/16

Blatt 4
von 5

LiiteVaraosien tilaus: www.rotarylifft.eu

Kohde	Määrä	Kuvaus	EDV
1	1	Venttiin runko	122933
2	1	Pidikerengas	704016
3	1	Pumpun sylinteri	122948
4	1	Pumpun nostonokka	122934
5	1	Painejousi nro 244	123004
6	1	Kaksoispyyhin	707962
7	1	Männänvarren tiiviste	113726
8	1	Teräskuula 6,5 mm	707302
9	2	O-rengas	707726
10	1	Jousilevy	123013
11	1	Ermeto-liitin	114834
12	2	Painejousi nro 226	114043
13	2	Lautasventtiili	113991
14	2	O-rengas	707677
15	1	Painejousi nro 224	114041
16	1	Nostonokka	122935
17	1	O-rengas	707696
18	1	Painejousi nro 240	120388
19	1	Ruuvitulppa	123133
20	1	Teräskuula 10 mm	707312
21	2	Ruuvitulppa	123131
22	1	Ruuvitulppa	123132
23	1	Laskun jaruventtiili	757709
24	1	Tyhjennysventtiili	113992
25	3	Pidikerengas	704004
28	1	O-rengas	707634
29	1	Putki öljysäiliölle	122999
30	1	O-rengas	716550
31	1	Kansi öljysäiliölle	123000
32	1	Varsi öljysäiliölle	123001
33	1	O-rengas	706804

Kohde	Määrä	Kuvaus	EDV
34	1	Umpimutteri	123345
35	1	Painejousi nro 203	3222226
36	1	O-rengas	706845
37	1	Kupukantaruuvi	700820
38	1	Vaarnaruuvi	701207
39	1	Painekartio	3222209
40	1	Teräskuula 5 mm	707301
41	3	Ruuvitulppa	123130
43	2	Jalkapumpun silmukka	123270
44	1	Jalkapoljin	123064
45	4	Liukulaakeri	113806
46	1	Kuusiopultti	700420
47	1	Levy	703412
48	2	Turvamutteri	703314
49	1	Kuusiopultti	700610
50	1	Kuusiomutteri	703103
51	1	Kierteitetty tanko	114078
52	2	Liukulaakeri	123262
53	2	Pidikerengas	704003
54	1	Jännitysrous nro 229	114091
55	1	Purkuvipu	123152
57	1	Jännitysrous nro 225	114042
59	1	Ilmausruuvi 3/8" ja mittatikku	123361
60	3	Taltpääruuvi	700822
61	1	Vaarnaruuvi	701253
62	2	Taltpääruuvi	700819
63	1	Jalkapumpun kannatin, hitsattu	123144
64	1	Pusla	114077
65	6	Tiivistetulppa D4	707033
66	1	Akseli	123430

10.4 Taulukko: Pulttien kiristysmomentit

Mitta	Kiristysmomentti [Nm]		
	Vahvuusluokka		
	8,8	10,9	12,9
M 6	9,6	14	16
M 8	23	34	40
M 10	46	67	79
M 12	79	115	135
M 14	125	185	220
M 16	195	290	340

Huoltoraportti

Huoltoraportti

**Säilytä täytetty lomake
tarkastuskirjassa (Liite)!
(Liite)!**

Dokumentoi aina tehdyt
huoltotyöt.
Rastita oikeat kohdat.

Tyypimerkintä: Master Gear MGO

Sarjanumero:

Päiväys	Huoltoväli vuosina			Havainnot	Allekirjoitus
	0,5	1	6		
	<input type="checkbox"/>	<input type="checkbox"/>	<input type="checkbox"/>		
	<input type="checkbox"/>	<input type="checkbox"/>	<input type="checkbox"/>		
	<input type="checkbox"/>	<input type="checkbox"/>	<input type="checkbox"/>		
	<input type="checkbox"/>	<input type="checkbox"/>	<input type="checkbox"/>		
	<input type="checkbox"/>	<input type="checkbox"/>	<input type="checkbox"/>		
	<input type="checkbox"/>	<input type="checkbox"/>	<input type="checkbox"/>		
	<input type="checkbox"/>	<input type="checkbox"/>	<input type="checkbox"/>		
	<input type="checkbox"/>	<input type="checkbox"/>	<input type="checkbox"/>		
	<input type="checkbox"/>	<input type="checkbox"/>	<input type="checkbox"/>		
	<input type="checkbox"/>	<input type="checkbox"/>	<input type="checkbox"/>		
	<input type="checkbox"/>	<input type="checkbox"/>	<input type="checkbox"/>		
	<input type="checkbox"/>	<input type="checkbox"/>	<input type="checkbox"/>		
	<input type="checkbox"/>	<input type="checkbox"/>	<input type="checkbox"/>		
	<input type="checkbox"/>	<input type="checkbox"/>	<input type="checkbox"/>		
	<input type="checkbox"/>	<input type="checkbox"/>	<input type="checkbox"/>		
	<input type="checkbox"/>	<input type="checkbox"/>	<input type="checkbox"/>		
	<input type="checkbox"/>	<input type="checkbox"/>	<input type="checkbox"/>		
	<input type="checkbox"/>	<input type="checkbox"/>	<input type="checkbox"/>		
	<input type="checkbox"/>	<input type="checkbox"/>	<input type="checkbox"/>		
	<input type="checkbox"/>	<input type="checkbox"/>	<input type="checkbox"/>		
	<input type="checkbox"/>	<input type="checkbox"/>	<input type="checkbox"/>		
	<input type="checkbox"/>	<input type="checkbox"/>	<input type="checkbox"/>		
	<input type="checkbox"/>	<input type="checkbox"/>	<input type="checkbox"/>		
	<input type="checkbox"/>	<input type="checkbox"/>	<input type="checkbox"/>		
	<input type="checkbox"/>	<input type="checkbox"/>	<input type="checkbox"/>		
	<input type="checkbox"/>	<input type="checkbox"/>	<input type="checkbox"/>		
	<input type="checkbox"/>	<input type="checkbox"/>	<input type="checkbox"/>		
	<input type="checkbox"/>	<input type="checkbox"/>	<input type="checkbox"/>		
	<input type="checkbox"/>	<input type="checkbox"/>	<input type="checkbox"/>		
	<input type="checkbox"/>	<input type="checkbox"/>	<input type="checkbox"/>		
	<input type="checkbox"/>	<input type="checkbox"/>	<input type="checkbox"/>		
	<input type="checkbox"/>	<input type="checkbox"/>	<input type="checkbox"/>		
	<input type="checkbox"/>	<input type="checkbox"/>	<input type="checkbox"/>		
	<input type="checkbox"/>	<input type="checkbox"/>	<input type="checkbox"/>		

Mode d'emploi

Master Gear MGO

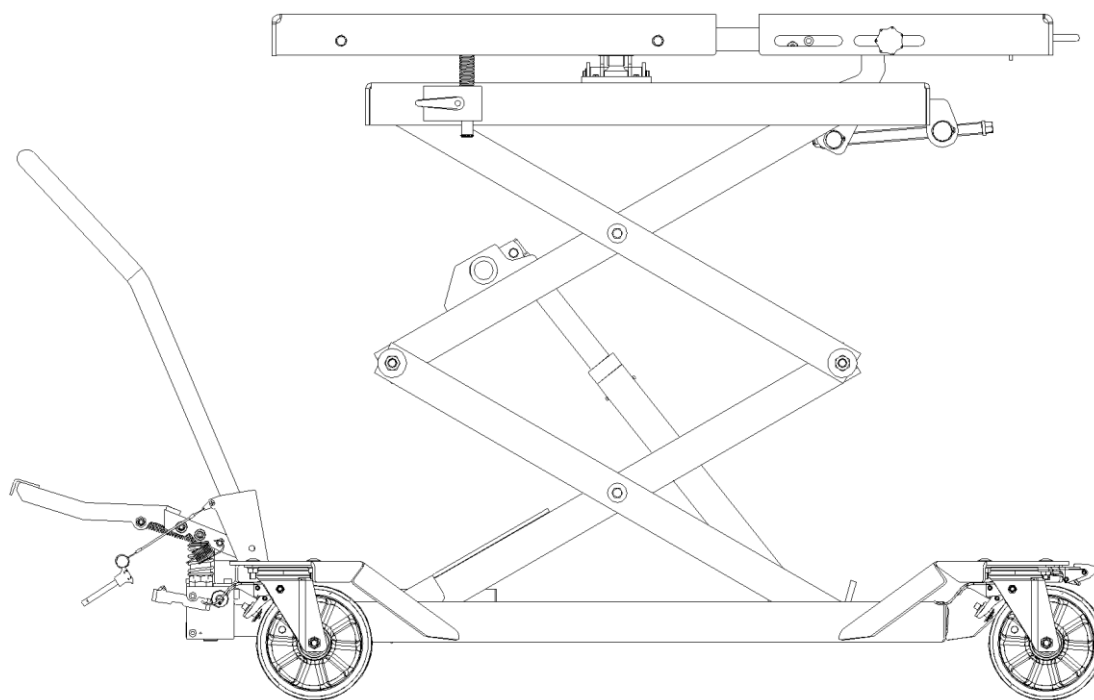

Lisez le mode d'emploi avant de commencer n'importe quel travail!

Aperçu

Master Gear MGO

WE 160002A

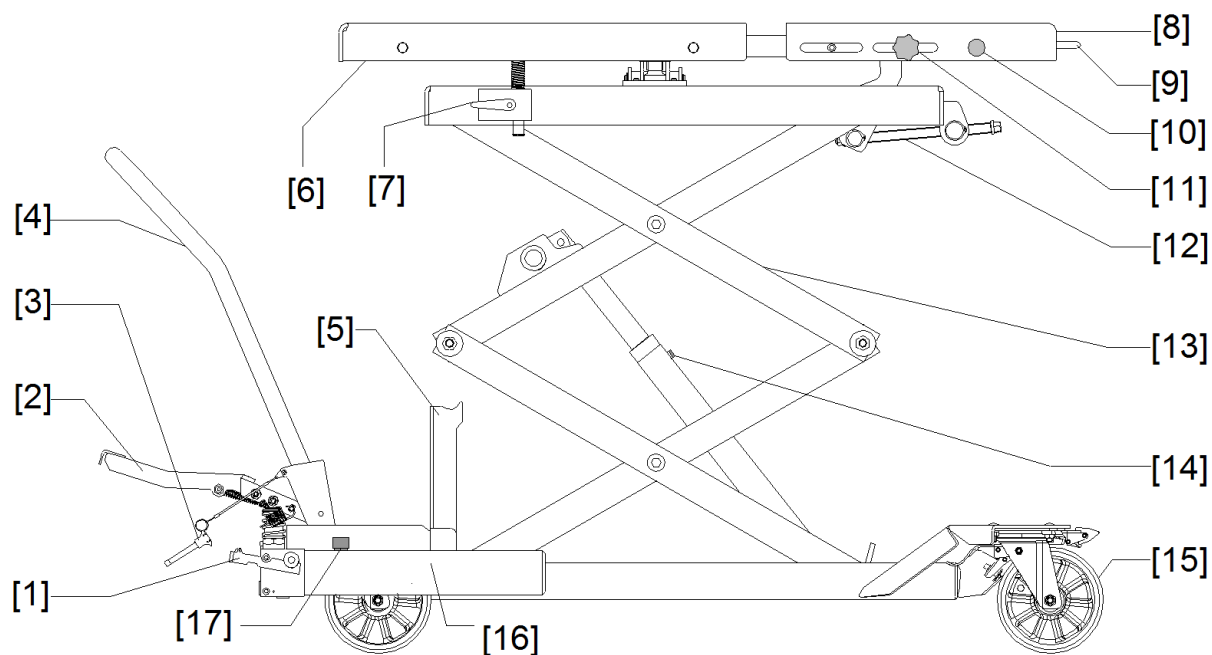

Article	Désignation
1	Soupape d'abaissement
2	Pompe à pied
3	Sécurité pour la poignée coulissante
4	Poignée coulissante
5	Support d'inspection
6	Plateau
7	Support de serrage pour le plateau
8	Plateau extensible
9	Poignée
10	Crochet de sécurité pour le plateau extensible
11	Vis de serrage pour le plateau extensible
12	Réglage d'angle pour le plateau
13	Bras à ciseaux
14	Vis de purge
15	Frein à rouleaux
16	Réservoir d'huile
17	Jauge d'huile

Table des matières

1	Généralités	105
1.1	Informations sur ce mode d'emploi	105
1.2	Informations pour l'opérateur de l'installation	105
1.3	Symboles d'avertissement et d'informations utilisés	105
1.4	Utilisation prévue	106
1.5	Abus prévisible	106
1.6	Zone dangereuse	106
1.7	Dispositifs de sécurité	106
1.8	Mise hors service de l'équipement	106
1.9	Equipements de protection individuels	106
2	Mesures à prendre en cas de dysfonctionnement.....	107
3	Transport et entreposage.....	107
4	Démarrage	107
5	Fonctionnement	108
5.1	Charger et décharger la table uniquement avec un chariot élévateur ou une grue	109
5.2	Lever	109
5.3	Abaisser	109
5.4	Régler l'inclinaison du plateau	109
5.5	Transporter une charge	110
5.6	Utilisation comme table de travail	110
5.7	Panneau coulissant.....	110
5.8	Montage et démontage de pièces à l'aide de la table sur le véhicule levé	110
5.9	Fin de tâche	111
6	Test	111
6.1	Test avant première utilisation	111
6.2	Contrôles réguliers.....	111
7	Entretien	112
7.1	Abaisser la table de levage sur les supports d'inspection	112
7.2	Replier les supports d'inspection	112
7.3	Programme d'entretien	113
7.4	Nettoyage.....	113
7.5	Huiles hydrauliques.....	113
7.6	Contrôle de niveau d'huile	113
7.7	Vidange	113
7.8	Purge des vérins	114
7.9	Contrôle des flexibles hydrauliques	114
7.10	Remplacement des flexibles hydrauliques	114

Généralités

8	Diagnostic de défaut	115
9	Démontage et élimination	115
10	Annexe	116
10.1	Données techniques	116
10.2	Plan du circuit hydraulique	116
10.3	Pièces détachées.....	118
10.4	Tableau : Boulons de couple de serrage	121
	Rapport d'entretien	123
	Rapport d'inspection	124

1 Généralités

1.1 Informations sur ce mode d'emploi

Lisez attentivement les instructions afin d'éviter tout risque mortel ou corporel à l'utilisateur ou aux tiers et d'endommager les biens matériels.

Veuillez observer ce qui suit :

- Le mode d'emploi sera maintenu facilement accessible à tous les utilisateurs.
- Familiarisez-vous bien avec les règles de sécurité.
- Nous déclinons toute responsabilité en cas de dommages et de problèmes de fonctionnement résultant de la négligence du mode d'emploi.
- Les illustrations peuvent différer de la version fournie.
Cependant, les fonctions ou les étapes de travail exigées demeurent les mêmes.





1.2 Informations pour l'opérateur de l'installation

L'opérateur de l'installation est responsable du bon fonctionnement et du maintien de la sécurité fonctionnelle de la table de levage.

- Les opérateurs doivent disposer d'une formation et d'une expérience spécialisées et doivent connaître les réglementations applicables en matière de protection contre les accidents et de sécurité sur le milieu professionnel.
- Les opérateurs doivent avoir reçu des instructions ou une formation sur la table de levage et doivent utiliser l'équipement de protection requis.
- Les opérateurs doivent avoir lu et compris les règles de sécurité.
- La table de levage peut être utilisée seulement dans des conditions de sécurité correctes.
- Des contrôles de sécurité et des travaux de réparation et d'entretien devront être exécutés régulièrement selon les intervalles indiqués.
- Le mode d'emploi doit toujours être complet et lisible sur le lieu d'utilisation de la table de levage. Cela s'applique également en cas de vente ou de réinstallation dans un autre emplacement.
- Il est interdit d'apporter des modifications techniques à la table de levage.

1.3 Symboles d'avertissement et d'informations utilisés

Les avertissements sont indiqués par l'un des symboles suivants en fonction de la catégorie de risque.

	DANGER ! Risque imminent de mort et de blessures graves
	AVERTISSEMENT ! Risque possible de mort et de blessures graves ; dégâts matériels
	PRUDENCE ! Risque possible de blessures ; dégâts matériels
	REMARQUE Conseils d'utilisation et informations utiles

Généralités

1.4 Utilisation prévue

- La table de levage sert à installer et à démonter les pièces de voitures particulières et de véhicules utilitaires. Elle permet de placer le véhicule levé sur un pont élévateur. Les pièces de véhicule sont démontées et installés sous la table. La table sert également à transporter des pièces et comme table de montage.
- L'utilisation prévue exige de respecter les conditions de service, d'entretien et d'utilisation du fabricant et les directives liées aux travaux de réparation.
- Les valeurs limites indiquées ne doivent pas être dépassées (→ 10.1).

1.5 Abus prévisible

Les actions suivantes sont interdites :

- Transporter des personnes
- Monter sur la charge ou la table
- Rester sous la charge
- Relier la table à un tracteur

1.6 Zone dangereuse

La zone dangereuse se situe dans les limites externes de la table chargée

1.7 Dispositifs de sécurité



AVERTISSEMENT !

Ne jamais faire ce qui suit concernant les dispositifs de sécurité

- Démontez
- Modifiez
- Mettre hors service

- Protection de la conduite de frein
- Soupape de freinage d'abaissement
- Verrouillage de roue
- Soupape de décharge
- Crochet de sécurité pour le plateau extensible

1.8 Mise hors service de l'équipement



Toujours mettre la table de levage hors service avant d'installer et de changer les conditions de travail et la méthode d'utilisation et avant chaque entretien, inspection et réparation

1.9 Equipements de protection individuelle

L'opération nécessite :

- Des chaussures de sécurité

Les travaux d'entretien, de nettoyage et de réparation nécessitent :

- Des chaussures de sécurité
- Des gants de protection

Mesures à prendre en cas de dysfonctionnement

2 Mesures à prendre en cas de dysfonctionnement

Lorsqu'un dysfonctionnement se produit :



1. Interrompez immédiatement tous les mouvements de charge
2. Empêchez toute nouvelle utilisation de la table de levage
3. Informez votre supérieur

3 Transport et entreposage



AVERTISSEMENT !

Risque de mort et de blessures graves suite à un transport inadéquat. Toujours transporter la table de levage avec les dispositifs de levage et de transport appropriés (par exemple un chariot élévateur ou une grue).

- Vérifiez l'état du contenu de l'emballage à sa réception pour repérer tout signe de dégâts.
- Informez immédiatement le fournisseur/l'expéditeur en cas de produit endommagé.
- Rangez la table de levage dans un endroit sec et propre à une température entre -10 °C et +50 °C.

4 Démarrage

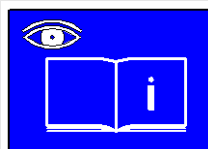

Suivre le mode d'emploi.

Respecter les réglementations en matière de protection contre les accidents.

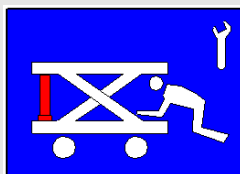

AVERTISSEMENT !

Effectuer les travaux d'entretien et de réparation uniquement avec la table de levage sans charge ni pression.

Abaisser la table sur les supports d'inspection pour tous les travaux de réparation, d'entretien et de nettoyage.

Seul un personnel expérimenté peut intervenir sur le système mécanique et le circuit hydraulique.

Utiliser les équipements de protection individuelle.

Avant la première mise en service :

- Remplacez la vis d'obturation (2) avec le bouchon d'aération (1) (voir Fig. 1)
- Vérifiez le niveau d'huile (→ 7.6)
- Videz le vérin de levage si nécessaire (→ 7.8)
- Montez la poignée coulissante [4] et fixez-la avec la goupille [3]
- Serrez tous les boulons au couple indiqué (→ 10.3)

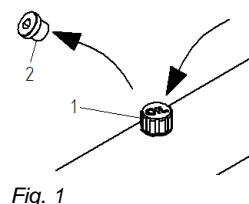

Fig. 1

Fonctionnement

5 Fonctionnement

	<p>Suivre le mode d'emploi. Respecter les pictogrammes affichés sur l'unité</p>
	<p>DANGER ! Ne jamais approcher les mains ou les pieds de la zone dangereuse pendant le levage ou l'abaissement. Il est interdit de rester dans la zone dangereuse pendant le levage et l'abaissement.</p>
	<p>DANGER ! Il est interdit de transporter des personnes.</p>
	<p>DANGER ! Ne jamais utiliser la table de levage sur des pentes et des inclinaisons. Utiliser la table de levage uniquement sur une surface de support plane.</p>
	<p>AVERTISSEMENT ! Avant toute intervention sous le pont élévateur, celui-ci doit être protégé contre tout redémarrage. Ne jamais laisser la table de levage sans surveillance sous un véhicule levé.</p>
	<p>AVERTISSEMENT ! À n'utiliser que par un personnel expérimenté et formé. Utiliser les équipements de protection individuelle. À la fin du travail, abaisser la table et la ranger dans un endroit approprié.</p>
	<p>AVERTISSEMENT ! Lever la charge uniquement lorsqu'elle ne pose aucun danger pour le personnel. Toujours surveiller les mouvements de levage et d'abaissement. Utiliser la table de levage uniquement dans des conditions de sécurité correctes.</p>
	<p>AVERTISSEMENT ! Ne pas dépasser la capacité de charge maximale autorisée. Toujours répartir la charge de façon uniforme sur la table. Toujours fixer la charge à l'aide de chaînes ou de courroies. Transporter des charges uniquement en position basse. Ne jamais laisser la charge sans surveillance en position levée.</p>

5.1 Charger et décharger la table uniquement avec un chariot élévateur ou une grue



AVERTISSEMENT !

- Toujours utiliser des dispositifs de retenue adaptés pour démonter les pièces de véhicule. Les fixer sur le plateau avec des boulons M10 (→10.4).
- Toujours répartir la charge de façon uniforme sur le plateau.
- Les charges ne peuvent pas dépasser du plateau.
Exception : Utilisation de dispositifs de retenue approuvés

- Utilisez le frein à rouleaux [15].
- Montez le dispositif de retenue.
- Rentrez complètement le plateau [8].
- Enclenchez le crochet de sécurité [10] à la position souhaitée.
- Placez la table sur une surface plane à l'aide du réglage d'angle [12].
- Fixez la position de la table avec le support de serrage [7].
- Utilisez la soupape d'abaissement [1] pour abaisser la table de levage à la position la plus basse.
- Abaissez lentement la charge avec un chariot élévateur ou une grue sur le dispositif de retenue.
- Fixez la charge avec des sangles ou des courroies.

5.2 Lever

- Utilisez le frein à rouleaux [15].
- Dépliez la pompe à pied [2].
- Utilisez la pompe à pied [2] pour régler la hauteur de la table.
- Repliez la pompe à pied [2].

5.3 Abaisser

- Utilisez le frein à rouleaux [15].
- Utilisez la soupape d'abaissement [1] pour abaisser la table de levage à la position la plus basse.

5.4 Régler l'inclinaison du plateau

Le plateau peut être incliné dans 2 directions de 3,5° chacune.



AVERTISSEMENT !

Contrôler la charge au moment d'incliner le plateau.
Arrêter immédiatement l'opération en cas de doute.





Relâcher d'abord la fixation de la table afin que les supports puissent automatiquement suivre le plateau lors de l'inclinaison.
Puis, fixer le réglage à l'aide du support de retenue.

Fonctionnement

- Utilisez le frein à rouleaux [15].
- Relâchez le support de retenue [7] du plateau.
- Ajustez l'inclinaison du plateau avec le réglage d'angle [12].
- Fixez la position de la table avec le support de serrage [7].

5.5 Transporter une charge

	AVERTISSEMENT ! Risque d'écrasement Toujours conduire lentement. L'allée doit être exempte d'obstacles.
	Le transport de charges lourdes nécessite toujours l'intervention de deux personnes.

- Repliez la pompe à pied [2].
- Montez la poignée coulissante [4].
- Fixez la poignée coulissante [3] avec une tige de maintien.
- Utilisez la soupape d'abaissement [1] et abaissez la table de levage à la position la plus basse.
- Relâchez le frein à rouleaux [15].
- Déplacez la charge à l'endroit souhaité.

5.6 Utilisation comme table de travail

- Utilisez le frein à rouleaux [15].
- Utilisez la pompe à pied [2] pour régler la hauteur de la table.
- Ajustez la table avec le réglage d'angle [12] pour la mettre à niveau.
- Fixez la position de la table avec le support de serrage [7].
- Repliez la pompe à pied [2].
- Enlevez la poignée coulissante [4] si nécessaire.

5.7 Panneau coulissant

Pour séparer le moteur de la transmission, la table est équipée d'un plateau extensible et fixe. Le moteur doit alors être placé sur le plateau fixe et la transmission sur le plateau extensible.

- Tirez toujours le plateau [8] jusqu'à ce que le crochet de sécurité [10] s'enclenche.
- Fixez la position avec la vis de serrage [11].
(Voir Fig. 2)

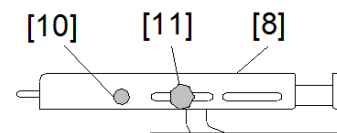
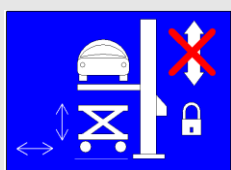

Fig. 2

5.8 Montage et démontage de pièces à l'aide de la table sur le véhicule levé

	AVERTISSEMENT ! Avant toute intervention sous le pont élévateur, celui-ci doit être protégé contre tout redémarrage. Lors du montage ou du démontage de pièces de véhicule, utiliser uniquement la table de levage pour lever et abaisser. Ne jamais laisser la table de levage sans surveillance sous un véhicule levé.
---	--

5.9 Fin de tâche

- Utilisez la soupape d'abaissement [1] pour abaisser la table de levage à la position la plus basse.
- Rangez la table de levage dans un endroit approprié.
- Utilisez le frein à rouleaux [15].

6 Test

6.1 Test avant la première utilisation

Ce test est réalisé par le fabricant avant la livraison de l'unité.

6.2 Contrôles réguliers

La table de levage mobile sera inspectée par un spécialiste au moins une fois par an ou au besoin. Il est recommandé de consigner le résultat dans un registre de contrôle.

À cette fin, joindre une copie du Registre de contrôle dans l'Annexe et l'agrafer au livret d'inspection.

À inspecter en particulier :



Pièces mécaniques :

- Boulons de vérins bloqués
- Boulons de cisaillement tous bloqués
- Fonctionnement du support d'inspection
- Fonctionnement du frein à rouleaux
- Appareil propre
- Étiquettes présentes et lisibles
- Points soudés intacts
- L'unité supporte la charge pendant au moins 10 min à la position la plus élevée
- Fonctionnement correct de l'abaissement
- Boulons tous serrés

Circuit hydraulique :

- Aucune fuite au niveau du circuit hydraulique
- Niveau d'huile suffisant
- Flexibles intacts

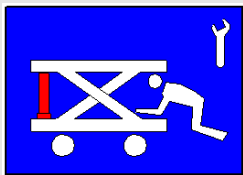
7 Entretien

	<p>AVERTISSEMENT !</p> <ul style="list-style-type: none"> ■ Les travaux d'entretien et de réparation sont uniquement autorisés sur une table sans charge. ■ Pour tous les travaux de réparation, d'entretien et de nettoyage dans le mécanisme de levage, la table devra être abaissée sur le support d'inspection.
	<p>Utiliser uniquement des pièces détachées d'origine du fabricant. Seul un personnel expérimenté peut intervenir sur le système mécanique et le circuit hydraulique.</p>

7.1 Abaisser la table de levage sur les supports d'inspection

- Utilisez la pompe à pied [2] pour lever le plateau à vide.
- Placez les supports d'inspection [5] verticalement.
- Utilisez la soupape d'abaissement [1] pour abaisser la table de levage sur les supports d'inspection [5].
- Vérifiez que le mécanisme de levage repose sur les supports d'inspection [5].

Régler les supports d'inspection en cas de circuit hydraulique défectueux

- Levez le plateau à l'aide d'un chariot élévateur ou d'une grue.
- Placez les supports d'inspection [5] verticalement.
- Abaissez le mécanisme de levage avec la grue/le chariot élévateur sur les supports d'inspection [5].
- Vérifiez que le mécanisme de levage repose bien sur les supports d'inspection [5].

	<p>Lever le plateau avec un chariot élévateur ou une grue produit un vide dans les vérins hydrauliques. Les vérins ne peuvent alors pas supporter la charge. Ils s'abaissent immédiatement à l'application d'une charge.</p>
---	--

7.2 Replier les supports d'inspection

	<p>Risque d'un abaissement non contrôlé.</p> <ul style="list-style-type: none"> ■ Replier les supports d'inspection uniquement une fois que la table de levage a été déplacée des supports par sa propre transmission hydraulique. ■ Ne jamais bousculer, tirer ou déconnecter les supports d'inspection par la force. ■ Dès que les supports sont repliés, l'opérateur ne peut pas être dans la zone dangereuse sous le mécanisme de levage.
---	---

Plier les supports

- Utilisez la pompe à pied [2] pour lever le plateau à vide.
- Repliez les supports d'inspection [5].

7.3 Programme d'entretien

Les tables de levage en fonctionnement continu ou dans des environnements particulièrement sales doivent être entretenues plus fréquemment.

Un contrôle supplémentaire est nécessaire après remplacement de pièces liées à la sécurité pendant le travail d'entretien.

Intervalle	Travail de maintenance
Avant chaque utilisation	Inspection pour s'assurer du bon fonctionnement des commandes Inspection visuelle pour repérer tout signe de dégât et de fuite
Une fois par an	Entretien (→7.4) Contrôle du niveau d'huile (→7.6)
Tous les ans	Inspections régulières (→6.2) Contrôle des flexibles hydrauliques (→7.9)
Tous les 6 ans	Remplacement des flexibles hydrauliques (→7.10) Vidange (→ 7.7)

7.4 Nettoyage

N'utilisez pas de détergents agressifs pour nettoyer.

N'utilisez pas un jet d'eau ou un nettoyeur à vapeur direct.

- Utilisez la soupape d'abaissement [1] et abaissez la table de levage sur les supports d'inspection [5].
- Essuyez la table de levage à l'aide d'un chiffon.

7.5 Huiles hydrauliques

- Utilisez uniquement une huile hydraulique conforme à la norme DIN 51524, Classe HLP, Viscosité ISO-VG 22 pour le circuit hydraulique.
- Les huiles et les lubrifiants sont des polluants de l'eau. Éliminez-les toujours selon les réglementations applicables de votre pays (→ 9).

7.6 Contrôle de niveau d'huile

- Utilisez la soupape d'abaissement [1] et abaissez la table de levage à la position la plus basse.
- Vérifiez le niveau d'huile (→ 7.6)
- Ajoutez de l'huile si nécessaire.

7.7 Vidange

Une vidange nécessite :

- Un bac à huile pour collecter l'huile hydraulique
- De l'huile hydraulique (→ 10.1)

Vidange :

- Utilisez la soupape d'abaissement [1] et abaissez la table de levage à la position la plus basse
- Placez le bac à huile sous le bloc de soupapes

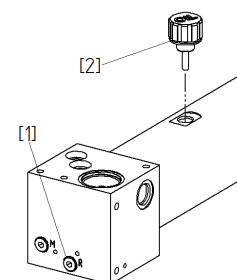

Fig. 4

Entretien

- Ouvrez la vis (1) et vidangez l'huile
- Fermez la vis (1)
- Ajoutez de l'huile jusqu'à la marque située sur la jauge d'huile (2), [17] (voir Fig. 3)

7.8 Purge des vérins

Les deux vérins de levage doivent toujours être purgés.

- Utilisez la pompe à pied [2] pour lever le plateau à vide.
- Utilisez la soupape d'abaissement [1] et abaissez la table de levage sur les supports d'inspection [5].
- Vérifiez que le mécanisme de levage repose sur les supports d'inspection [5].
- Tournez la vis de purge [14] d'un demi-tour jusqu'à ce que l'huile soit évacuée sans bulles.
- Fermez la vis de purge [14].
- Contrôlez le niveau d'huile (→ 7.6).

7.9 Contrôle des flexibles hydrauliques

Les flexibles hydrauliques doivent être inspectés tous les ans pour vérifier leur bon état de fonctionnement. L'inspection sera effectuée par un spécialiste.

- Inspection des flexibles pour détecter tout signe de dégâts sur la gaine extérieure, à savoir des déchirures, des plis, des coupures, une séparation, une abrasion, une fragilité, etc.
- Le flexible présente-t-il des déformations ?
- Y a-t-il une fuite entre le flexible et le raccord ?
- Le flexible glisse-t-il hors du raccord ?
- Remplacez un flexible immédiatement en cas de défaut.
- Les flexibles à pression doivent être remplacés si nécessaire, mais au moins après 6 ans.

7.10 Remplacement des flexibles hydrauliques

Utilisez uniquement des pièces détachées d'origine.

- Utilisez la pompe à pied [2] pour lever le plateau à vide.
- Placez les supports d'inspection [5] verticalement.
- Utilisez la soupape d'abaissement [1] et abaissez la table de levage sur les supports d'inspection [5].
- Placez un bac à huile sous le bloc de soupapes.
- Remplacez les flexibles hydrauliques.
- Serrez tous les raccords hydrauliques.
- Purgés les vérins (→ 7.8).
- Repliez les supports d'inspection [5].
- Contrôlez le niveau d'huile (→ 7.6).

8 Diagnostic de défaut

La charge s'abaisse lentement

Cause 1 : Levier de commande mal ajusté

Solution : Ajustez à nouveau le levier de commande

- Desserrez la vis de serrage (A)
- Ajustez l'axe d'abaissement (B) avec un tournevis (C)
- Fixez la position avec la vis de serrage (A) (voir Fig. 4)

Cause 2 : Soupape de purge défectueuse

- Remplacez la soupape de purge

Cause 3 : La soupape de purge ne se ferme pas ou le siège de la soupape fuit en raison de la contamination d'huile

- Nettoyez la soupape
- Remplacez l'huile (→ 7.7)

Fig. 5

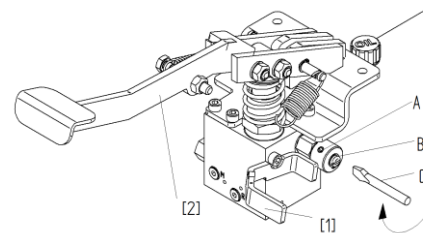

La table de levage ne se lève pas, la pompe n'approvisionne pas en huile

Cause 1 : Présence d'air dans le circuit hydraulique

Solution : Purgez la pompe

- Actionnez la soupape de purge [1] avec la main droite et effectuez en même temps quelques mouvements de pompage rapides [2] avec la main gauche
- Purgez les vérins (→ 7.8)

Cause 2 : Manque d'huile

Solution : Rajoutez de l'huile

- Purgez les vérins (→ 7.8)

Abaissement saccadé

Cause : Présence d'air dans le circuit hydraulique

Solution : Purgez les vérins (→ 7.8)

9 Démontage et élimination

Toutes les pièces doivent être correctement éliminées dans le respect de l'environnement.

Annexe

10 Annexe

10.1 Données techniques

Caractéristiques mécaniques

Capacité de charge avec 1 charge isolée :	1000	kg
Capacité de charge avec 2 charges isolées :	700 (2 x 350)	kg
Type de chargement :	Charge répartie	
Hauteur min.	480	mm
Hauteur max. :	1800	mm
Levage utile :	1320	mm
Poids à vide :	360	kg
Dimensions du plateau :	1300 x 768	mm
Inclinaison du plateau dans x et y :	± 3,5°	
Dimensions du châssis :	1450 x 1055	mm



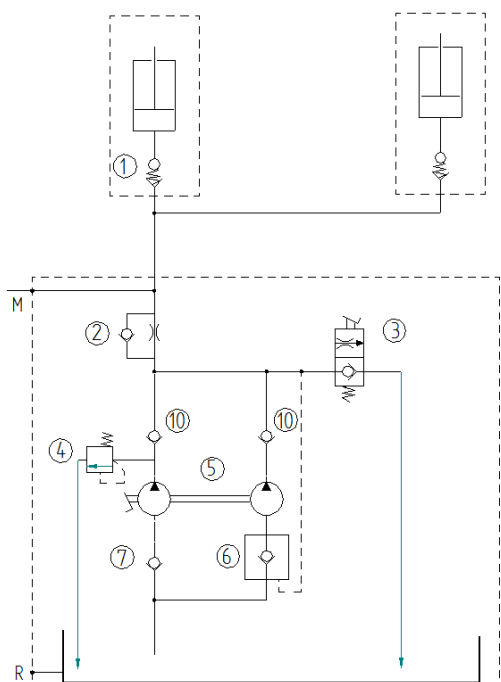

Circuit hydraulique

Pression de fonctionnement :	224	bars
Remplissage d'huile :	1,8	l
Type d'huile :	HLP22	
Vérin hydraulique :	2x (Ø 40)	
Pompe à pied, courses :	99	courses
Temps d'abaissement sous la charge :	50	s

10.2 Plan du circuit hydraulique

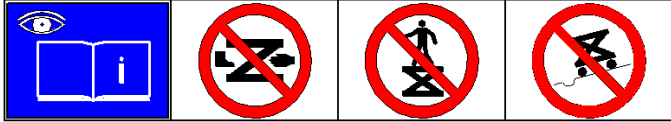
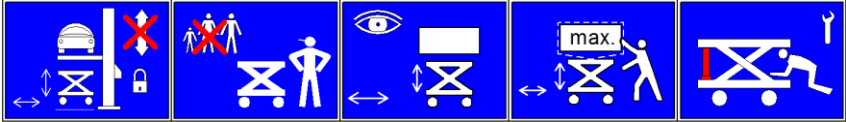
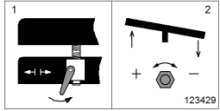

1	Dispositif de sécurité en cas de rupture de flexible	
2	Soupape de freinage d'abaissement	
3	Soupape de purge	
4	Soupape de décharge	
5	Pompe à pied	
6	Soupape d'aspiration	
7	Soupape d'aspiration	
M	Raccord du manomètre	
R	Vis de vidange d'huile	

132083	Engineered by BLITZ
106756	
3209500	max. 1000 
123427	
123428	
123429	
115228	
115229	

Annexe

10.3 Pièces détachées

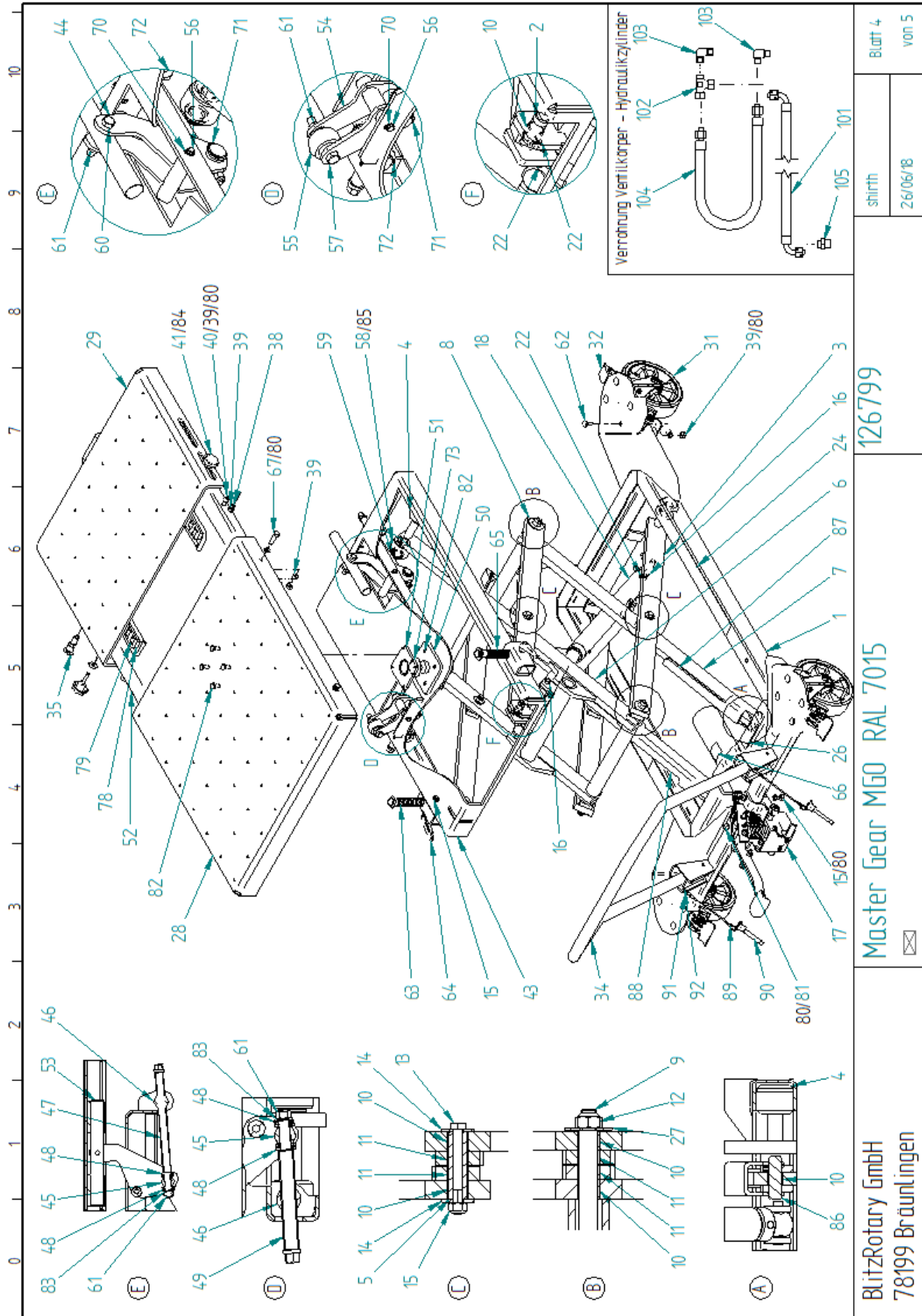

Annexe

Article	Qté	Désignation	EDV
1	1	Châssis	122937
2	2	Tige de blocage	113575
3	1	Bras à ciseaux	123332
4	4	Rouleau unilatéral	113727
5	4	Manchon de palier	113604
6	1	Bras à ciseaux 4	122955
7	1	Bras à ciseaux 3	123335
8	2	Bras à ciseaux	123151
9	2	Essieu	113720
10	20	Palier coulissant	114130
11	16	Palier coulissant	114131
12	4	Écrou hexagonal	703304
13	4	Boulon à tête hexagonale bolt	700425
14	8	Disque	114132
15	8	Écrou de sûreté	703314
16	4	Tige de blocage	113728
17	1	Pédale	122936
18	2	Vérin hydraulique	123343
22	6	Vis sans tête	701251
24	2	Étiquette de sécurité	115227
26	1	Étiquette de la pédale	115229
27	4	Disque	102000
28	1	Grand plateau	123283
29	1	Petit plateau	123284
31	4	Roulette	123145
32	2	Blocage directionnel pour roulette	123146
34	1	Poignée	123265
35	1	Boulon d'arrêt	123268
38	4	Boulon à tête	700211
39	30	Écrou hexagonal	703103
40	2	Vis à tête cylindrique	700839
41	2	Vis à poignée étoile	123275
43	1	Plaque	122873
44	1	Bras de levage	122872
45	2	Boulon de pression	122878
46	2	Boulon fileté	122876
47	1	Tige de réglage, soudure longitudinale	123286
48	4	Support axial	121417
49	1	Tige de réglage courte, soudée	123285
50	1	Pivot à rotule	122894
51	1	fixation à rotule	1228900

Article	Qté	Désignation	EDV
52	1	Table	122897
53	1	Arbre	122900
54	1	Bras de levage	122903
55	1	Table à rouleaux adjustment	122879
56	2	Essieu pour culbuteur	123272
57	1	Boulon à tête hexagonale	700604
58	2	Rouleau	123279
59	2	Bague de retenue	704016
60	1	Boulon à tête	123273
61	4	Écrou de sûreté	703312
62	16	Vis à tête ronde	123277
63	1	Verrouillage de table	123287
64	2	Levier de	123274
65	1	Verrouillage de table	123295
66	1	Étiquetted'évacuation	115228
67	4	Boulon à tête	700251
70	4	Bague de retenue	704004
71	4	Bague de retenue	704018
72	4	Bague de retenue	704022
73	1	Anneau de retenue	123269
78	2	Cage à rouleaux	123349
79	20	Rouleau pour cage à	123346
80	26	Disque	703412
81	2	Vis à tête cylindrique	701022
82	8	Boulon à tête hexagonale	700026
83	2	Disque	703413
84	2	Disque U	101021
85	4	Disque	123591
86	2	Tige de blocage	123337
87	1	Support droit	123344
88	1	Support gauche	123340
89	2	Corde de maintien avec anneau de bride de fixation	123356
90	2	Tige de blocage avec bouton en plastique	123355
91	2	Vis à tête cylindrique ovale	110431
92	2	Écrou hexagonal	703100
100	2.8 l	Huile hydraulique HLP 22	759940
101	1	Flexible hydraulique	123141
102	1	Raccord Erméto	114458
103	2	Raccord Erméto	123352
104	1	Flexible hydraulique 420 mm	123351
105	1	Raccord Erméto	123353

Annexe

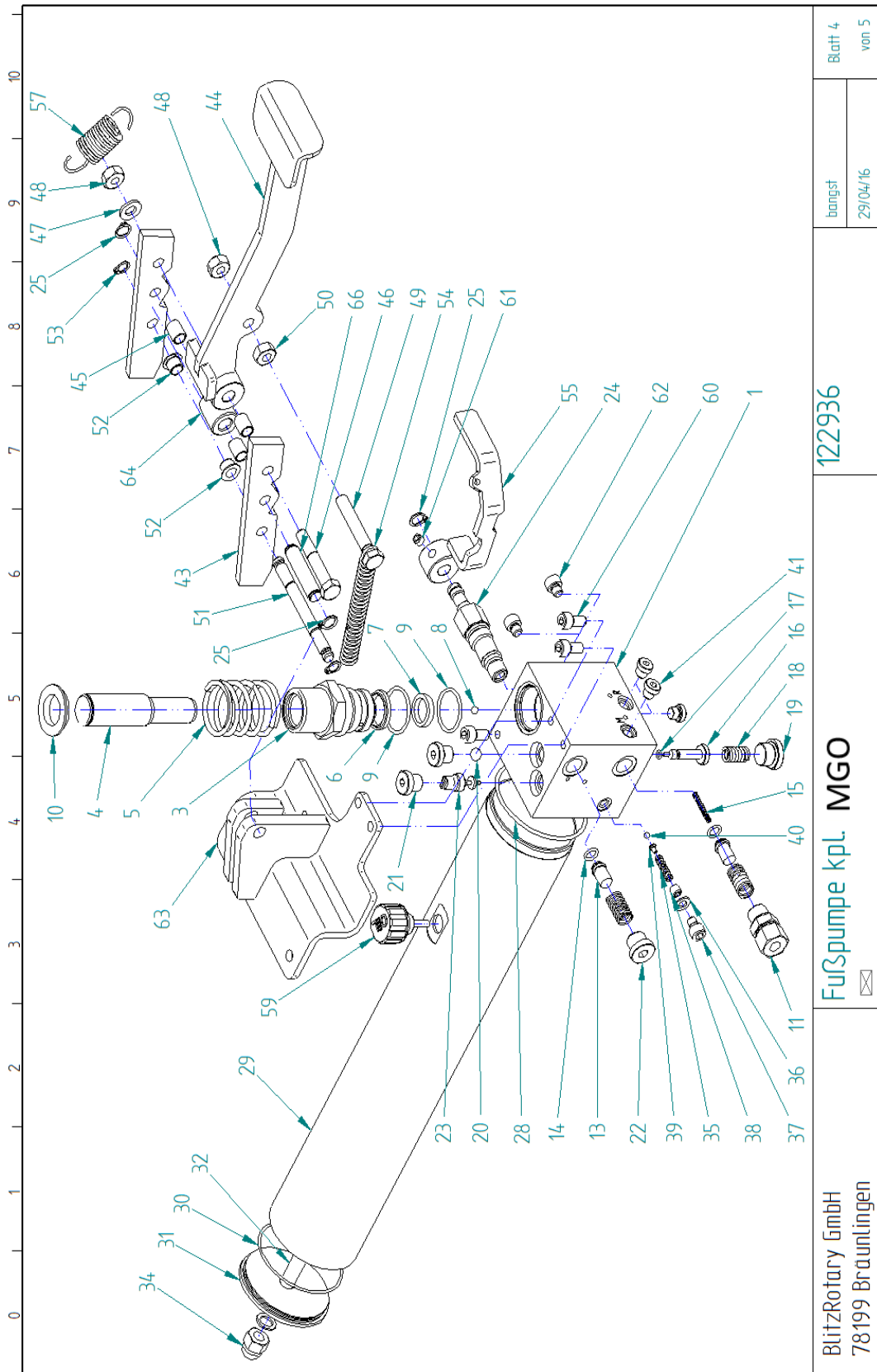

BlitzRotary GmbH 78199 Bräunlingen	Fußpumpe kpl. MGO	122936	Blatt 4 von 5
		bangst 29/04/16	

Commander des pièces détachées sur : www.rotaryift.eu

Annexe

Article	Qté	Désignation	EDV
1	1	Corps de soupape	122933
2	1	Anneau de retenue	704016
3	1	Vérin de pompe	122948
4	1	Poussoir de pompe	122934
5	1	Pression de ressort n° 244	123004
6	1	Double essuie-glace	707962
7	1	Joint de tige	113726
8	1	Bille en acier 6,5 mm	707302
9	2	Joint torique	707726
10	1	Lame de ressort	123013
11	1	Raccord Erméto	114834
12	2	Ressort de pression n° 226	114043
13	2	Champignon	113991
14	2	Joint torique	707677
15	1	Ressort de pression n° 224	114041
16	1	Poussoir	122935
17	1	Joint torique	707696
18	1	Ressort de pression n° 240	120388
19	1	Vis d'obturation	123133
20	1	Bille en acier 10 mm	707312
21	2	Vis d'obturation	123131
22	1	Vis d'obturation	123132
23	1	Soupape de freinage d'abaissement	757709
24	1	Soupape de purge	113992
25	3	Anneau de retenue	704004
28	1	Joint torique	707634
29	1	Tuyau pour la chambre d'huile	122999
30	1	Joint torique	716550
31	1	Tuyau pour la chambre d'huile	123000
32	1	Tige pour la chambre d'huile	123001
33	1	Joint torique	706804

Article	Qté.	Désignation	EDV
34	1	Écrou borgne	123345
35	1	Ressort de pression n°	322222
36	1	Joint torique	706845
37	1	Vis à tête cylindrique	700820
38	1	Vis sans tête	701207
39	1	Cône de pression	322220
40	1	Bille en acier 5 mm	707301
41	3	Vis d'obturation	123130
43	2	Boucle pour la pompe à pied	123270
44	1	Pédale	123064
45	4	Palier coulissant	113806
46	1	Boulon à tête hexagonale	700420
47	1	Disque	703412
48	2	Écrou de sûreté	703314
49	1	Boulon à tête hexagonale	700610
50	1	Écrou hexagonal	703103
51	1	Tige filetée	114078
52	2	Palier coulissant	123262
53	2	Anneau de retenue	704003
54	1	Ressort de pression n°	114091
55	1	Levier d'évacuation	123152
57	1	Ressort de pression n°	114042
59	1	Vis de purge 3/8" avec jauge	123361
60	3	Tourillon de scie	700822
61	1	Vis sans tête	701253
62	2	Vis à tête cylindrique	700819
63	1	Support pour la pompe à pied, soudé	123144
64	1	Douille	114077
65	6	Bouchon d'étanchéité D4	707033
66	1	Essieu	123430

Boulons de couple de serrage

10.4 Tableau :Boulons de couple de serrage

Dimensions	Couple de serrage [Nm]		
	Classe de résistance		
	8,8	10,9	12,9
M 6	9,6	14	16
M 8	23	34	40
M 10	46	67	79
M 12	79	115	135
M 14	125	185	220
M 16	195	290	340

Rapport d'entretien**Rapport d'entretien**

**Veillez conserver le
formulaire rempli dans le
livret d'inspection (Annexe)
(Annexe)!**

**Notez toujours le travail d'entretien effectué.
Vérifiez les éléments applicables.**

Désignation type : Master Gear MGO

Numéro de série :

Date	Intervalles d'entretien en années			Conclusions	Signature
	0,5	1	6		
	<input type="checkbox"/>	<input type="checkbox"/>	<input type="checkbox"/>		
	<input type="checkbox"/>	<input type="checkbox"/>	<input type="checkbox"/>		
	<input type="checkbox"/>	<input type="checkbox"/>	<input type="checkbox"/>		
	<input type="checkbox"/>	<input type="checkbox"/>	<input type="checkbox"/>		
	<input type="checkbox"/>	<input type="checkbox"/>	<input type="checkbox"/>		
	<input type="checkbox"/>	<input type="checkbox"/>	<input type="checkbox"/>		
	<input type="checkbox"/>	<input type="checkbox"/>	<input type="checkbox"/>		
	<input type="checkbox"/>	<input type="checkbox"/>	<input type="checkbox"/>		
	<input type="checkbox"/>	<input type="checkbox"/>	<input type="checkbox"/>		
	<input type="checkbox"/>	<input type="checkbox"/>	<input type="checkbox"/>		
	<input type="checkbox"/>	<input type="checkbox"/>	<input type="checkbox"/>		
	<input type="checkbox"/>	<input type="checkbox"/>	<input type="checkbox"/>		
	<input type="checkbox"/>	<input type="checkbox"/>	<input type="checkbox"/>		
	<input type="checkbox"/>	<input type="checkbox"/>	<input type="checkbox"/>		
	<input type="checkbox"/>	<input type="checkbox"/>	<input type="checkbox"/>		
	<input type="checkbox"/>	<input type="checkbox"/>	<input type="checkbox"/>		
	<input type="checkbox"/>	<input type="checkbox"/>	<input type="checkbox"/>		
	<input type="checkbox"/>	<input type="checkbox"/>	<input type="checkbox"/>		
	<input type="checkbox"/>	<input type="checkbox"/>	<input type="checkbox"/>		
	<input type="checkbox"/>	<input type="checkbox"/>	<input type="checkbox"/>		
	<input type="checkbox"/>	<input type="checkbox"/>	<input type="checkbox"/>		
	<input type="checkbox"/>	<input type="checkbox"/>	<input type="checkbox"/>		
	<input type="checkbox"/>	<input type="checkbox"/>	<input type="checkbox"/>		
	<input type="checkbox"/>	<input type="checkbox"/>	<input type="checkbox"/>		
	<input type="checkbox"/>	<input type="checkbox"/>	<input type="checkbox"/>		
	<input type="checkbox"/>	<input type="checkbox"/>	<input type="checkbox"/>		
	<input type="checkbox"/>	<input type="checkbox"/>	<input type="checkbox"/>		
	<input type="checkbox"/>	<input type="checkbox"/>	<input type="checkbox"/>		
	<input type="checkbox"/>	<input type="checkbox"/>	<input type="checkbox"/>		
	<input type="checkbox"/>	<input type="checkbox"/>	<input type="checkbox"/>		
	<input type="checkbox"/>	<input type="checkbox"/>	<input type="checkbox"/>		
	<input type="checkbox"/>	<input type="checkbox"/>	<input type="checkbox"/>		
	<input type="checkbox"/>	<input type="checkbox"/>	<input type="checkbox"/>		

Οδηγίες λειτουργίας

Master Gear MGO

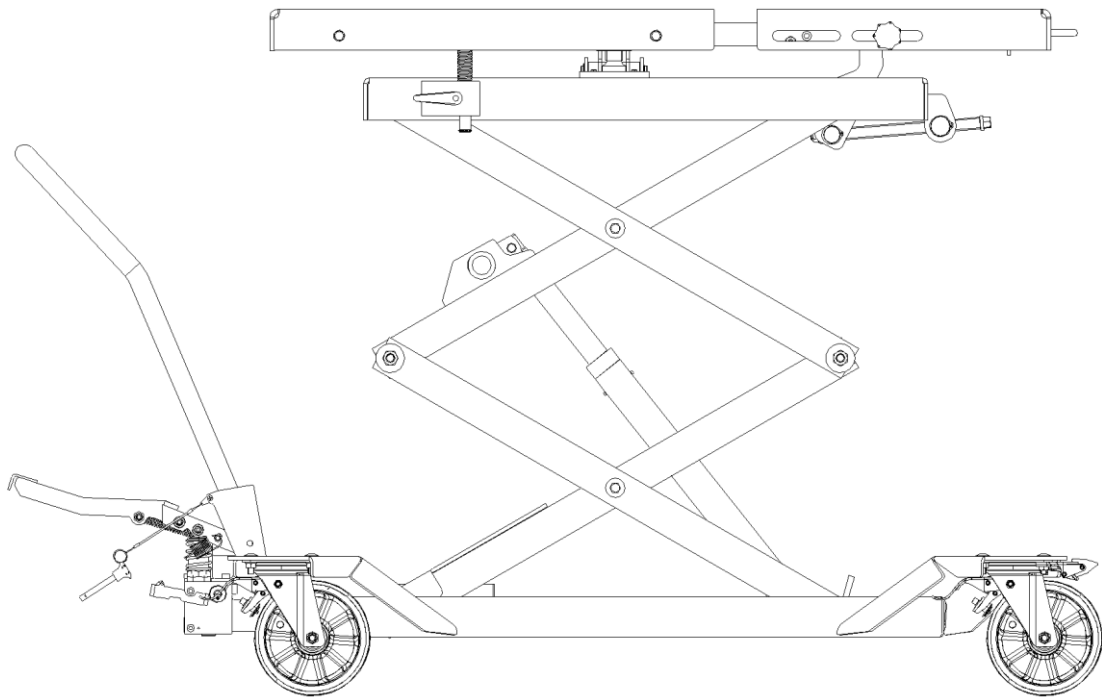

Διαβάστε το Οδηγίες λειτουργίας Πριν να ξεκινήσετε την οποιαδήποτε εργασία!

Ανασκόπηση

Master Gear MGO

WE 160002A

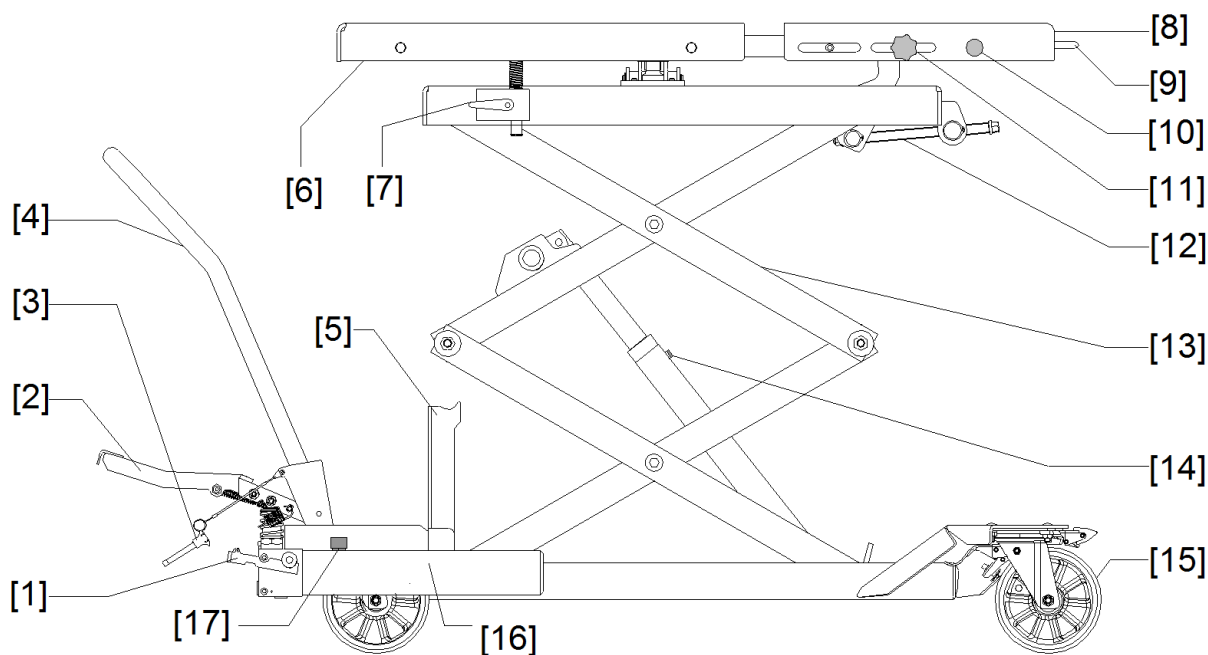

Εξάρτημα	Όνομασία
1	Βαλβίδα χαμηλώματος
2	Αντλία ποδιού
3	Ασφάλεια για τη συρόμενη χειρολαβή
4	Συρόμενη χειρολαβή
5	Υποστήριγμα επιθεώρησης
6	Πάνω μέρος του τραπέζιού
7	Υποστήριγμα σύσφιξης για το πάνω μέρος του τραπέζιού
8	Επεκτάσιμο πάνω μέρος του τραπέζιού
9	Χειρολαβή
10	Αρπάγη ασφαλείας για το επεκτάσιμο πάνω μέρος του τραπέζιού
11	Βίδα σύσφιξης για το επεκτάσιμο πάνω μέρος του τραπέζιού
12	Γωνιακή ρύθμιση για το τραπέζι
13	Βραχίονας ψαλιδιού
14	Βίδα εξαερισμού
15	Φρένο κυλίνδρου
16	Δεξαμενή λαδιού
17	Βέργα μέτρησης της στάθμης του λαδιού

Πίνακας περιεχομένων

1	Γενικά	130
1.1	Πληροφορίες σχετικά με αυτό το Εγχειρίδιο	130
1.2	Πληροφορίες για τον Χειριστή του Εργοστασίου	130
1.3	Χρησιμοποιούμενα Σύμβολα Προειδοποίησης και Πληροφοριών	130
1.4	Προτειθέμενη χρήση	131
1.5	Προβλέψιμη Κακή χρήση	131
1.6	Περιοχή Κινδύνου	131
1.7	Διατάξεις Ασφαλείας	131
1.8	Απενεργοποίηση του Εξοπλισμού	131
1.9	Εξοπλισμός Ατομικής Προστασίας	131
2	Συμπεριφορά στην Περίπτωση Δυσλειτουργίας	132
3	Μεταφορά και Αποθήκευση	132
4	Εκκίνηση	132
5	Λειτουργία	133
5.1	Φόρτωση και εκφόρτωση του τραπέζιου μόνο με κλαρκ ή γερανό	134
5.2	Ανύψωση	134
5.3	Χαμήλωμα.....	134
5.4	Ρύθμιση της κλίσης του πάνω μέρους του τραπέζιου	134
5.5	Μεταφορά Φορτίου	135
5.6	Χρήση σαν Τραπέζι εργασίας	135
5.7	Συρόμενο έλασμα	135
5.8	Εγκατάσταση και αφαίρεση μερών με το τραπέζι στο ανυψωμένο όχημα	135
5.9	Πέρασ της Εργασίας.....	136
6	Έλεγχος	136
6.1	Έλεγχος πριν από την πρώτη χρήση	136
6.2	Τακτικές Επιθεωρήσεις	136
7	Συντήρηση	137
7.1	Χαμήλωμα του Τραπέζιου Ανύψωσης πάνω στα Υποστηρίγματα Επιθεώρησης.....	137
7.2	Διπλώστε τα Υποστηρίγματα Επιθεώρησης.....	138
7.3	Σχέδιο Συντήρησης	138
7.4	Καθαρισμός.....	138
7.5	Υδραυλικά Λάδια.....	138
7.6	Έλεγχος Στάθμης Λαδιού.....	139
7.7	Αλλαγή Λαδιού	139
7.8	Εξαερισμός Κυλίνδρου.....	139
7.9	Έλεγχος των Υδραυλικών Εύκαμπτων Σωλήνων	139
7.10	Αντικατάσταση των Υδραυλικών Εύκαμπτων Σωλήνων	140

8	Διάγνωση Σφαλμάτων.....	141
9	Παροπλισμός και διάθεση	141
10	Παράρτημα	142
10.1	Τεχνικά Δεδομένα	142
10.2	Υδραυλικό Σχέδιο.....	142
10.3	Ανταλλακτικά.....	144
10.4	Πίνακας: Ροπή σύσφιξης μπουλονιών.....	148
	Αναφορά συντήρησης	149
	Αναφορά επιθεώρησης	150

1 Γενικά

1.1 Πληροφορίες σχετικά με αυτό το Εγχειρίδιο

Διαβάστε προσεκτικά τις οδηγίες για να αποφύγετε τυχόν κίνδυνο για τη ζωή και τη σωματική ακεραιότητα του χρήστη ή τρίτων καθώς και την καταστροφή περιουσιακών στοιχείων.

Παρακαλείστε να λάβετε υπόψη σας τα εξής:

- Οι οδηγίες λειτουργίας πρέπει να φυλάσσονται κατά τρόπον που να είναι εύκολα προσβάσιμες σε όλους τους χρήστες.
- Εξοικειωθείτε καλά με τους κανονισμούς ασφαλείας.
- Δεν αναλαμβάνουμε καμία ευθύνη για βλάβες και λειτουργικά προβλήματα που προκύπτουν από παράβλεψη των οδηγιών λειτουργίας.
- Οι εικονογραφήσεις μπορεί να διαφέρουν από τον παρεχόμενο τύπο. Ωστόσο, οι λειτουργίες ή τα απαιτούμενα βήματα εργασίας παραμένουν τα ίδια.





1.2 Πληροφορίες για τον Χειριστή του Εργοστασίου

Ο χειριστής του εργοστασίου είναι υπεύθυνος για την ασφαλή λειτουργία και για τη συντήρηση της λειτουργικής ασφάλειας του τραπέζιού ανύψωσης.

- Οι χειριστές πρέπει να διαθέτουν τα απαιτούμενα προσόντα μέσω εξειδικευμένης κατάρτισης και εμπειρίας και θα πρέπει να είναι εξοικειωμένοι με τους ισχύοντες κανονισμούς για την ασφάλεια και την πρόληψη των ατυχημάτων.
- Οι χειριστές πρέπει να έχουν λάβει οδηγίες ή εκπαίδευση για το τραπέζι ανύψωσης και πρέπει να χρησιμοποιούν τον απαιτούμενο προστατευτικό εξοπλισμό.
- Οι χειριστές πρέπει να έχει διαβάσει και κατανοήσει τους κανονισμούς ασφαλείας.
- Το τραπέζι ανύψωσης μπορεί να λειτουργήσει μόνο κάτω από σωστές προϋποθέσεις σε ό,τι αφορά την ασφάλεια.
- Οι εργασίες συντήρησης και επισκευής καθώς και οι έλεγχοι ασφαλείας θα πρέπει να διενεργούνται σε τακτική βάση σύμφωνα με τα καθορισμένα χρονικά διαστήματα
- Οι οδηγίες λειτουργίας πρέπει να φυλάσσονται πάντα πλήρεις και να είναι ευανάγνωστες στη θέση λειτουργίας του τραπέζιού ανύψωσης. Αυτό ισχύει επίσης σε περίπτωση πώλησης ή επανεγκατάστασης σε διαφορετική τοποθεσία.
- Τυχόν τεχνικές τροποποιήσεις του τραπέζιού ανύψωσης απαγορεύονται.

1.3 Χρησιμοποιούμενα Σύμβολα Προειδοποίησης και Πληροφοριών

Οι προειδοποιητικές υποδείξεις επισημαίνονται με ένα από τα ακόλουθα σύμβολα, ανάλογα με την κατηγορία κινδύνου.

	ΚΙΝΔΥΝΟΣ! Άμεσος κίνδυνος θανάτου και σοβαρού τραυματισμού
	ΠΡΟΕΙΔΟΠΟΙΗΣΗ! Πιθανός κίνδυνος θανάτου και σοβαρού τραυματισμού υλικές ζημιές
	ΠΡΟΣΟΧΗ! Πιθανός κίνδυνος τραυματισμού· υλικές ζημιές
	ΣΗΜΕΙΩΣΗ Συμβουλές για την εφαρμογή και χρήσιμες πληροφορίες

1.4 Προτειθέμενη χρήση

- Το τραπέζι ανύψωσης προορίζεται για την εγκατάσταση και την αφαίρεση τμημάτων οχήματος από επιβατηγά οχήματα και οχήματα τύπου βαν. Με αυτό, το ανυψωμένο όχημα στέκεται πάνω σε έναν ανυψωτήρα, τα δε τμήματα του οχήματος αφαιρούνται και εγκαθίστανται με το τραπέζι από κάτω. Το τραπέζι χρησιμεύει επίσης για τη μεταφορά των εξαρτημάτων και ως ένα τραπέζι συναρμολόγησης.
- Η προβλεπόμενη χρήση απαιτεί την τήρηση των όρων λειτουργίας, συντήρησης και σέρβις του κατασκευαστή καθώς και τις κατευθυντήριες γραμμές που αφορούν την επισκευή.
- Δεν πρέπει να γίνεται υπέρβαση των αναγραφόμενων οριακών τιμών (→ 10.1).

1.5 Προβλέψιμη Κακή χρήση

Τα επόμενα απαγορεύονται:

- Χρήση για τη μεταφορά ατόμων
- Σκαρφάλωμα πάνω στο φορτίο ή στο τραπέζι
- Παραμονή κάτω από το φορτίο.
- Σύνδεση του τραπέζιού με τρακτέρ

1.6 Περιοχή Κινδύνου

Η περιοχή κινδύνου βρίσκεται εντός των εξωτερικών διαστάσεων του φορτωμένου τραπέζιού

1.7 Διατάξεις Ασφαλείας



ΠΡΟΕΙΔΟΠΟΙΗΣΗ!

Μην κάνετε ποτέ τα ακόλουθα σε ό,τι αφορά τις διατάξεις ασφαλείας

- Αφαίρεση
- Τροποποίηση
- Απενεργοποίηση

- Προστασία φρένου σωλήνα
- Βαλβίδα φρένου χαμηλώματος
- Κλειδαριά τροχού
- Ανακουφιστική βαλβίδα
- Αρπάγη ασφαλείας για επεκτάσιμο πάνω μέρος του τραπέζιού

1.8 Απενεργοποίηση του Εξοπλισμού



Απενεργοποιείτε πάντοτε το τραπέζι ανύψωσης πριν από την εγκατάσταση, αλλάξετε τις συνθήκες εργασίας και τη μέθοδο λειτουργίας, πριν από κάθε συντήρηση, επιθεώρηση, και επισκευή

1.9 Εξοπλισμός Ατομικής Προστασίας

Για τη λειτουργία απαιτούνται:

- Υποδήματα ασφαλείας

Για τη συντήρηση, τον καθαρισμό, και την επισκευή απαιτούνται:

- Υποδήματα ασφαλείας
- Προστατευτικά γάντια

Συμπεριφορά στην Περίπτωση Δυσλειτουργίας

2 Συμπεριφορά στην Περίπτωση Δυσλειτουργίας

Σε περίπτωση δυσλειτουργίας:



1. Διακόψτε αμέσως όλες τις κινήσεις φορτίου
2. Ασφαλίστε το τραπέζι ανύψωσης κατά περαιτέρω χρήσης
3. Ειδοποιήστε τον προϊστάμενό σας

3 Μεταφορά και Αποθήκευση



ΠΡΟΕΙΔΟΠΟΙΗΣΗ!

Κίνδυνος θανάτου και σοβαρού τραυματισμού από ακατάλληλη μεταφορά
Μεταφέρετε πάντοτε το τραπέζι ανύψωσης με κατάλληλες διατάξεις ανύψωσης και μεταφοράς (π.χ. κλαρκ ή γερανό).

- Ελέγξτε την παράδοση κατά την παραλαβή για τυχόν ζημιές.
- Αναφέρετε αμέσως ένα προϊόν που έχει υποστεί ζημιά στον προμηθευτή/αποστολέα.
- Αποθηκεύετε το τραπέζι ανύψωσης σε ένα καθαρό και στεγνό μέρος στους -10 °C έως τους +50 °C.

4 Εκκίνηση

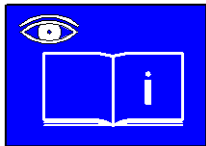

Ακολουθήστε τις οδηγίες λειτουργίας.
Ακολουθήστε τους κανονισμούς πρόληψης ατυχήματος.

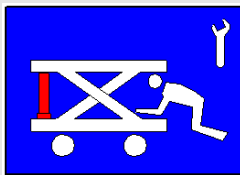

ΠΡΟΕΙΔΟΠΟΙΗΣΗ!

Συντήρηση και επισκευές πρέπει να εκτελούνται μόνο στο τραπέζι ανύψωσης χωρίς φορτίο και πίεση.

Χαμηλώστε το τραπέζι πάνω στα υποστηρίγματα επιθεώρησης για όλες τις εργασίες καθαρισμού, συντήρησης και επισκευής.

Μόνο ειδικοί επιτρέπονται να εργάζονται πάνω στο υδραυλικό και το μηχανικό σύστημα.

Χρησιμοποιείτε προστατευτικό εξοπλισμό.

Πριν από την πρώτη λειτουργία:

- Αντικαταστήστε το βιδωτό βύσμα (2) με το βύσμα εξαερισμού (1) (ανατρέξτε στην Εικ. 1)
- Ελέγξτε τη στάθμη του λαδιού (→ 7.6)
- Εξαερίστε τον κύλινδρο ανύψωσης εφόσον απαιτείται (→ 7.8)
- Εγκαταστήστε τη συρόμενη χειρολαβή [4] και ασφαλίστε την με τον πείρο [3]
- Σφίγγετε όλα τα μπουλόνια με το συνιστώμενο περικόχλιο (→ 10.3).

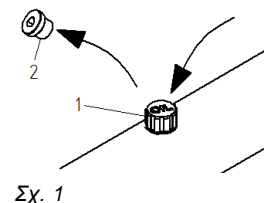

5 Λειτουργία

	<p>Ακολουθήστε τις οδηγίες λειτουργίας. Ακολουθήστε τα εικονογράμματα πάνω στη μονάδα.</p>
	<p>ΚΙΝΔΥΝΟΣ! Μη βάζετε ποτέ τα χέρια ή τα πόδια μέσα στην περιοχή κινδύνου κατά τη διάρκεια της ανύψωσης ή του χαμηλώματος. Η παραμονή στην περιοχή κινδύνου κατά τη διάρκεια της ανύψωσης και του χαμηλώματος απαγορεύεται.</p>
	<p>ΚΙΝΔΥΝΟΣ! Μεταφορά ατόμων απαγορεύεται.</p>
	<p>ΚΙΝΔΥΝΟΣ! Μην χρησιμοποιείτε ποτέ το τραπέζι ανύψωσης πάνω σε επικλινή εδάφη και σε κατωφέρεις. Χρησιμοποιείτε το τραπέζι ανύψωσης μόνο πάνω σε ισοπεδωμένες και υποστηριζόμενες υποεπιφάνειες.</p>
	<p>ΠΡΟΕΙΔΟΠΟΙΗΣΗ! Πριν την εργασία κάτω από τον ανυψωτήρα, ο ανυψωτήρας πρέπει να έχει ασφαλιστεί κατά της επανεκκίνησης. Μην αφήνετε ποτέ το τραπέζι ανύψωσης αφύλακτο κάτω από ανυψωμένο όχημα.</p>
	<p>ΠΡΟΕΙΔΟΠΟΙΗΣΗ! Χρήση μόνο από εκπαιδευμένους ειδικούς. Χρήση προστατευτικού εξοπλισμού. Στο τέλος της εργασίας, χαμηλώστε το τραπέζι και σταθμεύστε το σε μια κατάλληλη θέση.</p>
	<p>ΠΡΟΕΙΔΟΠΟΙΗΣΗ! Ανυψώνετε το φορτίο μόνο όταν δεν υπάρχει κίνδυνος για το προσωπικό. Παρακολουθείτε πάντοτε την κίνηση της ανύψωσης και της χαμήςωσης. Χρησιμοποιείτε το τραπέζι ανύψωσης μόνο κάτω από σωστές προϋποθέσεις ασφαλείας.</p>
	<p>ΠΡΟΕΙΔΟΠΟΙΗΣΗ! Μην υπερβαίνετε τη μεγ. επιτρεπτή χωρητικότητα φορτίου. Κατανέμετε πάντοτε ομοιογενώς το φορτίο πάνω στο τραπέζι. Ασφαλίζετε πάντοτε το φορτίο με αλυσίδες ή ιμάντες Μεταφέρετε τα φορτία μόνο σε χαμηλωμένη θέση. Μην αφήνετε ποτέ το φορτίο αφύλακτο σε ανυψωμένη θέση.</p>

5.1 Φόρτωση και εκφόρτωση του τραπέζιού μόνο με κλαρκ ή γερανό



ΠΡΟΕΙΔΟΠΟΙΗΣΗ!

- Χρησιμοποιείτε πάντοτε κατάλληλες διατάξεις συγκράτησης για τα τμήματα του οχήματος που πρόκειται να αφαιρεθούν. Στερεώστε τα στο πάνω μέρος του τραπέζιού με μπουλόνια M10 (→10.4).
- Κατανέμετε πάντοτε ομοιογενώς το φορτίο πάνω στο πάνω μέρος του τραπέζιού.
- Τα φορτία δεν μπορούν να προεξέχουν πέρα από την επιφάνεια του τραπέζιού
Εξαίρεση: Χρήση εγκεκριμένων διατάξεων συγκράτησης
 - Θέστε σε λειτουργία το φρένο κυλίνδρου [15].
 - Εγκαταστήστε τη διάταξη συγκράτησης.
 - Αποσύρετε το πάνω μέρος του τραπέζιού [8] πλήρως.
 - Μπλοκάρτε την αρπάγη ασφαλείας [10] στην επιθυμητή θέση.
 - Ευθυγραμμίστε το τραπέζι ρυθμίζοντας τη γωνία [12].
 - Σταθεροποιήστε τη θέση του τραπέζιού με το υποστήριγμα σύσφιξης [7].
 - Χρησιμοποιήστε τη βαλβίδα χαμηλώματος [1] για να χαμηλώσετε το τραπέζι ανύψωσης στην πιο χαμηλή θέση.
 - Χαμηλώστε το φορτίο με ένα κλαρκ ή με ένα γερανό αργά πάνω στη διάταξη συγκράτησης.
 - Ασφαλίζετε το φορτίο με ζώνες ή με ιμάντες.

5.2 Ανύψωση

- Θέστε σε λειτουργία το φρένο κυλίνδρου [15].
- Ξεδιπλώστε την αντλία ποδιού [2].
- Χρησιμοποιήστε την αντλία ποδιού [2] για να ρυθμίσετε το ύψος του τραπέζιού.
- Διπλώστε την αντλία ποδιού [2].

5.3 Χαμηλώμα

- Θέστε σε λειτουργία το φρένο κυλίνδρου [15].
- Χρησιμοποιήστε τη βαλβίδα χαμηλώματος [1] για να χαμηλώσετε το τραπέζι ανύψωσης στην πιο χαμηλή θέση.

5.4 Ρύθμιση της κλίσης του πάνω μέρους του τραπέζιού

Το πάνω μέρος του τραπέζιού μπορεί να κλίνει σε 2 κατευθύνσεις κατά 3,5 ° η κάθε μία.



ΠΡΟΕΙΔΟΠΟΙΗΣΗ!



Παρακολουθείτε το φορτίο όταν γέρνετε το πάνω μέρος του τραπέζιού. Σταματήστε τη διαδικασία αμέσως σε περίπτωση αμφιβολίας.



Κατ' αρχάς, χαλαρώστε τη στερέωση του τραπέζιού, έτσι ώστε τα στηρίγματα αυτόματα να μπορούν να ακολουθήσουν το πάνω μέρος του τραπέζιού κατά τη διάρκεια της κλίσης.
Διορθώστε ύστερα τη ρύθμιση με το υποστήριγμα σύσφιξης.

- Θέστε σε λειτουργία το φρένο κυλίνδρου [15].
- Χαλαρώστε το υποστήριγμα σύσφιξης [7] για το πάνω μέρος του τραπέζιού.
- Προσαρμόστε την κλίση του πάνω μέρους του τραπέζιού με ρύθμιση της γωνίας [12].
- Σταθεροποιήστε τη θέση του τραπέζιού με το υποστήριγμα σύσφιξης [7].

5.5 Μεταφορά Φορτίου

	<p>ΠΡΟΕΙΔΟΠΟΙΗΣΗ! Κίνδυνος σύγκρουσης Οδηγείτε πάντοτε αργά. Η δίοδος αυτοκινήτων πρέπει να είναι ελεύθερη εμποδίων.</p>
	<p>Χρησιμοποιείτε πάντοτε δύο άτομα όταν μεταφέρετε βαριά φορτία.</p>

- Διπλώστε την αντλία ποδιού [2].
- Εγκαταστήστε τη συρόμενη χειρολαβή [4].
- Ασφαλίστε τη συρόμενη χειρολαβή [3] με ένα νάρθηκα.
- Θέστε σε λειτουργία τη βαλβίδα χαμηλώματος [1] και χαμηλώστε το τραπέζι ανύψωσης στην πιο χαμηλή θέση [5].
- Χαλαρώστε το φρένο κυλίνδρου [15].
- Οδηγήστε το φορτίο στην επιθυμητή θέση.

5.6 Χρήση σαν Τραπέζι εργασίας

- Θέστε σε λειτουργία το φρένο κυλίνδρου [15].
- Χρησιμοποιήστε την αντλία ποδιού [2] για να ρυθμίσετε το ύψος του τραπεζιού.
- Ευθυγραμμίστε το τραπέζι με ρύθμιση της γωνίας [12].
- Σταθεροποιήστε τη θέση του τραπεζιού με το υποστήριγμα σύσφιξης [7].
- Διπλώστε την αντλία ποδιού [2].
- Αφαιρέστε τη συρόμενη χειρολαβή [4], εφόσον χρειάζεται.

5.7 Συρόμενο έλασμα

Για διαχωρισμό κινητήρα και μετάδοσης, το τραπέζι έχει ένα σταθερό κι ένα επεκτάσιμο πάνω μέρος τραπεζιού. Συνεπώς, ο κινητήρας πρέπει να είναι τοποθετημένος πάνω στο σταθερό πάνω μέρος τραπεζιού και η μετάδοση πάνω στο επεκτάσιμο μέρος τραπεζιού.

- Τραβάτε πάντοτε έξω το πάνω μέρος τραπεζιού [8]
 - έως ότου μπλοκάρει η αρπάγη ασφαλείας [10].
 - Ασφαλίστε τη θέση με τη βίδα σύσφιξης [11].
- (Ανατρέξτε στην Εικ. 2)

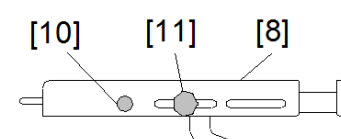

Σχ.2

5.8 Εγκατάσταση και αφαίρεση μερών με το τραπέζι στο ανυψωμένο όχημα

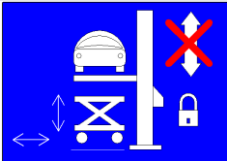
	<p>ΠΡΟΕΙΔΟΠΟΙΗΣΗ! Πριν την εργασία κάτω από τον ανυψωτήρα, ο ανυψωτήρας πρέπει να έχει ασφαλιστεί κατά της επανεκκίνησης. Όταν εγκαθιστάτε ή αφαιρείτε μέρη οχήματος, χρησιμοποιείτε μόνο το τραπέζι ανύψωσης για τη κίνηση ανύψωσης και χαμηλώματος. Μην αφήνετε ποτέ το τραπέζι ανύψωσης αφύλακτο κάτω από ανυψωμένο όχημα.</p>
---	--

5.9 Πέρασ της Εργασίας

- Χρησιμοποιήστε τη βαλβίδα χαμηλώματος [1] για να χαμηλώσετε το τραπέζι ανύψωσης στην πιο χαμηλή θέση.
- Σταθμεύετε το τραπέζι ανύψωσης σε μια κατάλληλη θέση.
- Θέστε σε λειτουργία το φρένο κυλίνδρου [15].

6 Έλεγχος

6.1 Έλεγχος πριν από την πρώτη χρήση

Ο έλεγχος αυτός γίνεται από τον κατασκευαστή πριν από την παράδοση της μονάδας.

6.2 Τακτικές Επιθεωρήσεις

Πρέπει να γίνεται επιθεώρηση στο κινητό τραπέζι ανύψωσης από έναν ειδικό τουλάχιστον μια φορά τον χρόνο όπως απαιτείται. Συνιστούμε το αποτέλεσμα να καταγράφεται σε μια κατάσταση δοκιμών. Για τον σκοπό αυτό, κάνετε ένα αντίγραφο της λίστας εγγραφής των δοκιμών στο παράρτημα και επισυνάψτε τη στο βιβλίο επιθεώρησης.

Ειδικότερα πρέπει να γίνει επιθεώρηση στα:

Μηχανικά μέρη:

- Μπουζόνια κυλίνδρου ασφαλισμένα
- Διατμητική τάση μπουλονιών ασφαλισμένη
- Υποστήριγμα επιθεώρησης σε λειτουργία
- Φρένο κυλίνδρου σε λειτουργία
- Μονάδα σε καθαρή κατάσταση
- Ετικέτες παρούσες και ευανάγνωστες
- Συγκολλημένα σημεία άθικτα
- Η μονάδα κρατάει το φορτίο για 10 λεπτά τουλάχιστον στην υψηλότερη θέση
- Το χαμήλωμα λειτουργεί κανονικά
- Όλα τα μπουλόνια σφιχτά

Υδραυλικά μέρη:

- Δεν υπάρχουν διαρροές στο υδραυλικό σύστημα
- Η στάθμη του λαδιού είναι επαρκής
- Δεν υπάρχει ζημιά στους εύκαμπτους σωλήνες

7 Συντήρηση

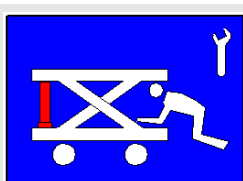

ΠΡΟΕΙΔΟΠΟΙΗΣΗ!

- Εργασίες συντήρησης και επισκευών επιτρέπονται μόνο πάνω σε τραπέζι χωρίς φορτίο.
- Για όλες τις εργασίες καθαρισμού, συντηρήσεις και επισκευών εντός του μηχανισμού ανύψωσης, το τραπέζι πρέπει να χαμηλώνεται πάνω στο υποστήριγμα επιθεώρησης.



Χρησιμοποιείτε μόνο γνήσια ανταλλακτικά του κατασκευαστή. Μόνο ειδικοί επιτρέπονται να εργάζονται πάνω στο υδραυλικό και το μηχανικό σύστημα.

7.1 Χαμήλωμα του Τραπεζιού Ανύψωσης πάνω στα Υποστηρίγματα Επιθεώρησης

- Χρησιμοποιείτε την αντλία ποδιού [2] για να ανυψώσετε το εκφορτωμένο πάνω μέρος του τραπεζιού.
- Τοποθετήστε τα υποστηρίγματα επιθεώρησης [5] κάθετα.
- Χρησιμοποιείτε τη βαλβίδα χαμηλώματος [1] για να χαμηλώσετε το τραπέζι ανύψωσης πάνω στα στηρίγματα επιθεώρησης [5].
- Ελέγξτε αν ο μηχανισμός ανύψωσης κάθετα προσαρμοσμένος πάνω στα υποστηρίγματα επιθεώρησης [5].

Ρύθμιση των υποστηριγμάτων επιθεώρησης σε περίπτωση ελαττωματικών υδραυλικών μερών

- Ανυψώστε το πάνω μέρος του τραπεζιού με ένα κλαρκ ή με ένα γερανό.
- Τοποθετήστε τα υποστηρίγματα επιθεώρησης [5] κάθετα.
- Χαμηλώστε τον μηχανισμό ανύψωσης με το κλαρκ/ τον γερανό πάνω στα υποστηρίγματα επιθεώρησης.
- Ελέγξτε αν ο μηχανισμός ανύψωσης κάθετα θετικά πάνω στα υποστηρίγματα επιθεώρησης [5].



Η ανύψωση του πάνω μέρος του τραπεζιού με ένα κλαρκ ή με ένα γερανό δημιουργεί κενό στους υδραυλικούς κυλίνδρους. Επομένως, οι κύλινδροι δεν μπορούν να υποστηρίξουν το φορτίο. Χαμηλώνουν αμέσως μόλις εφαρμοστεί φορτίο.

7.2 Διπλώστε τα Υποστηρίγματα Επιθεώρησης



Κίνδυνος από μη ελεγχόμενο χαμήλωμα

- Διπλώνετε τα υποστηρίγματα επιθεώρησης μόνο αφού το τραπέζι ανύψωσης έχει μετακινηθεί έξω από τα υποστηρίγματα μέσω του δικού του υδραυλικού οδηγού.
- Ποτέ μη χτυπάτε, μην τραβάτε προς τα έξω και μην αποσυνδέετε τα υποστηρίγματα επιθεώρησης με τη βία.
- Όταν τα υποστηρίγματα διπλωθούν, ο χειριστής που εκτελεί την εργασία δεν μπορεί να παρευρίσκεται στην περιοχή κινδύνου κάτω από τον μηχανισμό ανύψωσης.

Δίπλωμα των Υποστηριγμάτων

- Χρησιμοποιείτε την αντλία ποδιού [2] για να ανυψώσετε το εκφορτωμένο πάνω μέρος του τραπεζιού.
- Διπλώστε τα υποστηρίγματα επιθεώρησης [5].

7.3 Σχέδιο Συντήρησης

Τραπέζια ανύψωσης σε συνεχή λειτουργία ή σε ένα ιδιαίτερα βρώμικο περιβάλλον απαιτούν συχνότερη συντήρηση.

Πρόσθετη επιθεώρηση απαιτείται επίσης μετά την αντικατάσταση των εξαρτημάτων που σχετίζονται με την ασφάλεια κατά τη διάρκεια των εργασιών συντήρησης.

Χρονικό διάστημα	Δραστηριότητα συντήρησης
Πριν από κάθε χρήση	Επιθεώρηση για τη σωστή λειτουργία των συστημάτων ελέγχου Οπτική επιθεώρηση για τυχόν ζημιές και διαρροή
Σε ημιετήσια βάση	Καθαρισμός (→7.4) Έλεγχος στάθμης λαδιού (→7.6)
Σε ετήσια βάση	Τακτικές επιθεωρήσεις (→6.2) Έλεγχος των υδραυλικών εύκαμπτων σωλήνων (→7.9)
Κάθε 6 χρόνια	Αντικατάσταση των υδραυλικών εύκαμπτων σωλήνων (→7.10) Αλλαγή λαδιού (→ 7.7)

7.4 Καθαρισμός

Μη χρησιμοποιείτε ισχυρά απορρυπαντικά για τον καθαρισμό.

Μη χρησιμοποιείτε απευθείας εκτόξευση νερού ή ατμοκαθαριστή.

- Θέστε σε λειτουργία τη βαλβίδα χαμηλώματος [1] και χαμηλώστε το τραπέζι ανύψωσης πάνω στα στηρίγματα επιθεώρησης [5].
- Σκουπίστε και στεγνώστε το τραπέζι ανύψωσης με ένα κομμάτι ύφασμα.

7.5 Υδραυλικά Λάδια

- Χρησιμοποιείτε μόνο υδραυλικό λάδι σύμφωνα με το DIN 51524, κλάση HLP, ιξώδες ISO-VG 22 για το υδραυλικό σύστημα.
- Λάδια και λιπαντικά είναι ρύποι του νερού. Η διάθεσή τους πρέπει να γίνεται σύμφωνα με τους κανονισμούς που ισχύουν στη χώρα σας (→ 9).

7.6 Έλεγχος Στάθμης Λαδιού

- Θέστε σε λειτουργία τη βαλβίδα χαμηλώματος [1] και χαμηλώστε το τραπέζι ανύψωσης στη χαμηλότερη θέση
- Ελέγξτε τη στάθμη του λαδιού (→ 7.6)
- Γεμίστε ξανά με λάδι σύμφωνα με τις απαιτήσεις.

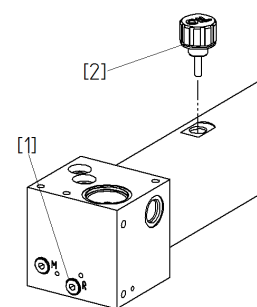

Σχ. 3

7.7 Αλλαγή Λαδιού

Για την αλλαγή λαδιού απαιτούνται:

- Μια ελαιολεκάνη για τη συλλογή του υδραυλικού λαδιού
- Υδραυλικό λάδι (→ 10.1)

Αλλαγή λαδιού:

- Χρησιμοποιήστε τη βαλβίδα χαμηλώματος [1] και χαμηλώστε το τραπέζι ανύψωσης πάνω στην πιο χαμηλή θέση [5].
- Βάλτε την ελαιολεκάνη κάτω από το μπλοκ των βαλβίδων
- Ανοίξτε τη βίδα (1) και αποστραγγίστε το λάδι
- Κλείστε τη βίδα (1)
- Συμπληρώστε με λάδι μέχρι τη χαραγή στη βέργα λαδιού (2), [17] (ανατρέξτε στην Εικ. 3)

7.8 Εξαερισμός Κυλίνδρου

Πρέπει πάντοτε και οι δυο κύλινδροι ανύψωσης να αερίζονται.

- Χρησιμοποιείτε την αντλία ποδιού [2] για να ανυψώσετε το εκφορτωμένο πάνω μέρος του τραπέζιού.
- Χρησιμοποιήστε τη βαλβίδα χαμηλώματος [1] και χαμηλώστε το τραπέζι ανύψωσης πάνω στα στηρίγματα επιθεώρησης [5].
- Ελέγξτε αν ο μηχανισμός ανύψωσης κάθετα προσαρμοσμένος πάνω στα υποστηρίγματα επιθεώρησης [5].
- Περιστρέψτε τη βίδα εξαερισμού [14] κατά το 0,5 της στροφής έως ότου εκφορτωθεί το λάδι δίχως φυσαλίδες.
- Κλείστε τη βίδα εξαερισμού [14].
- Ελέγξτε τη στάθμη του λαδιού (→ 7.6).

7.9 Έλεγχος των Υδραυλικών Εύκαμπτων Σωλήνων

Ετήσια επιθεώρηση για λειτουργικά ασφαλή προϋπόθεση έχει προδιαγραφεί για τους υδραυλικούς εύκαμπτους σωλήνες. Η επιθεώρηση θα γίνεται από ειδικό.

- Επιθεώρηση των σωλήνων για τυχόν ζημιές στο εξωτερικό περίβλημα, σχισίματα, κάμψεις, κοψίματα, διαχωρισμό, εκτριβή, ευθραυστότητα, κ.λπ.
- Μήπως ο εύκαμπτος σωλήνας δείχνει παραμορφώσεις?
- Μήπως υπάρχει διαρροή ανάμεσα σε εύκαμπτο σωλήνα και προσάρτημα?
- Μήπως ο εύκαμπτος σωλήνας γλυστράει έξω από το προσάρτημα?
- Αντικαταστήστε έναν εύκαμπτο σωλήνα αμέσως μόλις βρεθεί κάποιο ελάττωμα.
- Οι εύκαμπτοι σωλήνες πίεσης θα αντικαθίστανται όπως απαιτείται, αλλά ύστερα από 6 χρόνια τουλάχιστον

7.10 Αντικατάσταση των Υδραυλικών Εύκαμπτων Σωλήνων

Χρησιμοποιείτε μόνο γνήσια ανταλλακτικά.

- Χρησιμοποιείτε την αντλία ποδιού [2] για να ανυψώσετε το εκφορτωμένο πάνω μέρος του τραπέζιου.
- Τοποθετήστε τα υποστηρίγματα επιθεώρησης [5] κάθετα.
- Χρησιμοποιήστε τη βαλβίδα χαμηλώματος [1] και χαμηλώστε το τραπέζι ανύψωσης πάνω στα στηρίγματα επιθεώρησης [5].
- Βάλτε μια ελαιολεκάνη κάτω από το μπλοκ των βαλβίδων.
- Αντικαταστήστε τους υδραυλικούς εύκαμπτους σωλήνες.
- Σφίξτε όλες τις υδραυλικές συνδέσεις.
- Εξαερίστε τους κυλίνδρους (→7.8).
- Διπλώστε τα υποστηρίγματα επιθεώρησης [5].
- Ελέγξτε τη στάθμη του λαδιού (→7.6).

8 Διάγνωση Σφαλμάτων

Σχ. 4

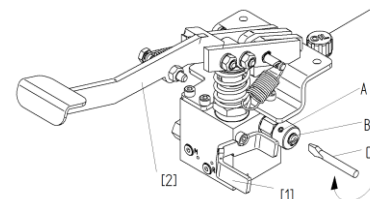

Το φορτίο χαμήλωσε σιγά

Αιτία 1: Λανθασμένη ρύθμιση του μοχλού ελέγχου

Διόρθωση: Ρυθμίστε ξανά τον μοχλό ελέγχου

- Χαλαρώστε τη βίδα σύσφιξης (A)
- Ρυθμίστε την άτρακτο χαμηλώματος (B) με ένα καταβίδι (C)
- Σταθεροποιήστε τη θέση με τη βίδα σύσφιξης (A) (ανατρέξτε στην Εικ. 4)

Αιτία 2: Ελαττωματική βαλβίδα αποστράγγισης

- Αντικαταστήστε τη βαλβίδα αποστράγγισης

Αιτία 3: Η βαλβίδα αποστράγγισης δεν κλείνει ή υπάρχει διαρροή της έδρας της βαλβίδας, λόγω μόλυνσης του λαδιού

- Καθαρίστε τη βαλβίδα
- Αντικαταστήστε το λάδι (→7.7)

Το τραπέζι ανύψωσης δεν ανυψώνεται, η αντλία δεν παρέχει λάδι

Αιτία 1: Αέρας στο υδραυλικό σύστημα

Διόρθωση: Εξαερίστε την αντλία

- Θέστε σε λειτουργία τη βαλβίδα αποστράγγισης [1] με το δεξί χέρι και ταυτόχρονα κάντε μερικές κινήσεις ταχείας άντλησης [2] με το αριστερό χέρι
- Εξαερίστε τους κυλίνδρους (→7.8).

Αιτία 2: Έλλειψη λαδιού

Διόρθωση: Γεμίστε μέχρι πάνω με λάδι

- Εξαερίστε τους κυλίνδρους (→7.8).

Σπασμωδικό χαμήλωμα

Αιτία: Αέρας στο υδραυλικό σύστημα

Διόρθωση: Εξαερίστε τους κυλίνδρους (→7.8)

9 Παροπλισμός και διάθεση

Όλα τα εξαρτήματα πρέπει να απορρίπτονται σωστά και κατά τρόπο φιλικό ως προς το περιβάλλον.

10 Παράρτημα

10.1 Τεχνικά Δεδομένα

Μηχανικά

Χωρητικότητα φορτίου με 1 ενιαίο φορτίο:	1000	kg
Χωρητικότητα φορτίου με 2 ενιαία φορτία:	700 (2x350)	kg
Τύπος φόρτωσης:	Κατανεμημένο φορτίο	
Ελάχ. ύψος	480	mm
Μέγ. ύψος	1800	mm
Χρησιμοποιητέα ανύψωση:	1320	mm
Κενό βάρος:	360	kg
Διαστάσεις πάνω μέρους τραπεζιού:	1300x768	mm
Κλίση πάνω μέρος τραπεζιού ως προς x και y:	± 3,5°	
Διαστάσεις πλαισίου βάσης:	1450x1055	mm



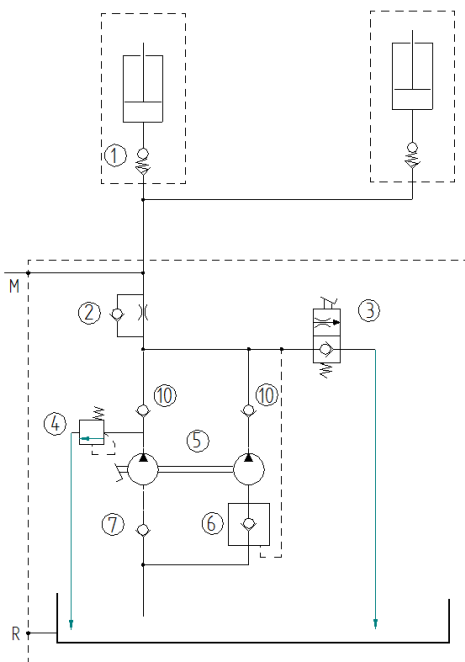

Υδραυλικά

Πίεση λειτουργίας:	224	bar
Πλήρωση λαδιού:	1,8	l
Τύπος λαδιού:	HLP22	
Υδραυλικός κύλινδρος:	2x (Ø 40)	
Αντλία ποδιού, κτυπήματα:	99	κτυπήματα
Χρόνος χαμηλώματος κάτω από φορτίο:	50	s

10.2 Υδραυλικό Σχέδιο

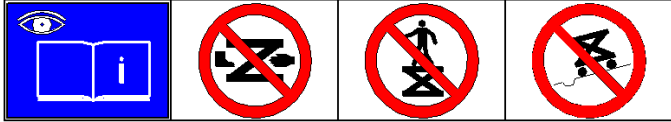
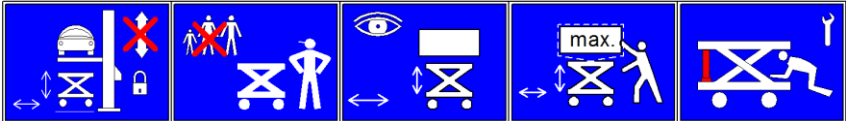
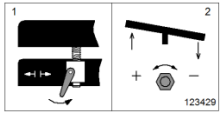

1	Διασφάλιση για κάταγμα	
2	Βαλβίδα φρένου	
3	Βαλβίδα αποστράγγισης	
4	Ανακουφιστική βαλβίδα	
5	Αντλία ποδιού	
6	Βαλβίδα αναρρόφησης	
7	Βαλβίδα αναρρόφησης	
M	Μανόμετρο σύνδεσης	
R	Βίδα αποστράγγισης λαδιού	

132083	Engineered by BLITZ
106756	
3209500	max. 1000 
123427	
123428	
123429	
115228	
115229	

10.3 Ανταλλακτικά

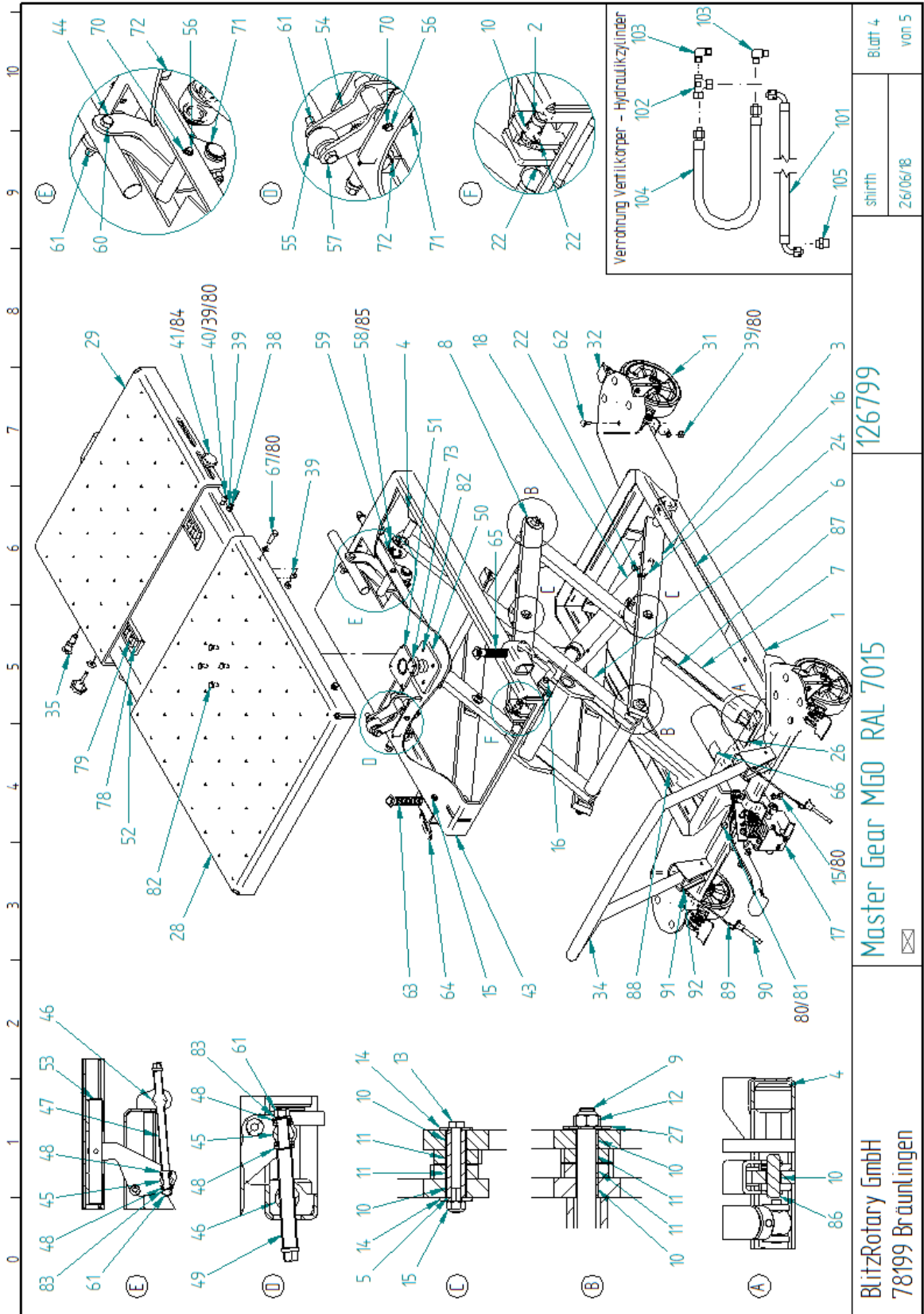

126799

Master Gear M60 RAL 7015

BlitzRotary GmbH
78199 Bräunlingen

shirth
26/06/18

Blatt 4
von 5

Παράρτημα

Εξάρτημα	Ποσ.	Ονομασία	EDV
1	1	Πλαίσιο βάσης	122937
2	2	Πείρος κλειδώματος	113575
3	1	Βραχίονας ψαλιδιού	123332
4	4	Μονοπλευρικός κύλινδρος	113727
5	4	Χιτώνιο φορέα	113604
6	1	Βραχίονας ψαλιδιού 4	122955
7	1	Βραχίονας ψαλιδιού 3	123335
8	2	Βραχίονας ψαλιδιού	123151
9	2	Αξονας	113720
10	20	Συρόμενος φορέας	114130
11	16	Συρόμενος φορέας	114131
12	4	Εξάγωνο παξιμάδι	703304
13	4	Εξάγωνο μπουλόνι	700425
14	8	Δίσκος	114132
15	8	Παξιμάδι ασφαλείας	703314
16	4	Πείρος κλειδώματος	113728
17	1	Πεντάλι ποδιού	122936
18	2	Υδραυλικός κύλινδρος	123343
22	6	Ακέφαλη βίδα	701251
24	2	Ετικέτα ασφαλείας	115227
26	1	Ετικέτα πενταλιού	115229
27	4	Δίσκος	102000
28	1	Πάνω άκρο τραπεζιού,φαρδύ	123283
29	1	Πάνω άκρο τραπεζιού,μικρό	123284
31	4	Κάστορας	123145
32	2	Κατ. κλειδαριά για κάστορα	123146
34	1	Χειρολαβή	123265
35	1	Μπουλόνι κλειδώματος	123268
38	4	Εξάγωνο μπουλόνι	700211
39	30	Εξάγωνο παξιμάδι	703103
40	2	Βίδα κυλινδρικής κεφαλής	700839
41	2	Σταυρόβιδα	123275
43	1	Πλάκα	122873
44	1	Βραχίονας ανύψωσης	122872
45	2	Μπουλόνι πίεσης	122878
46	2	Κοχλιωτό μπουλόνι	122876
47	1	Ατρακτος προσαρμογής διαμήκους κατεύθυνσης	123286
48	4	Αξονικός φορέας	121417
49	1	Ατρακτος προσαρμογής, βραχεία	123285
50	1	Μπουζόνι σφαιριδίου	122894
51	1	Θήκη σφαιριδίου	122890

Εξάρτημα	Ποσ.	Ονομασία	EDV
52	1	Πίνακας	122897
53	1	Αξονας	122900
54	1	Βραχίονας ανύψωσης	122903
55	1	Ρύθμιση τραπεζιού για κυλίνδρους	122879
56	2	Αξονας για βραχίονα ζυγώθρου	123272
57	1	Εξαγωνικό μπουλόνι	700604
58	2	Κύλινδρος	123279
59	2	Δακτύλιος συγκράτησης	704016
60	1	Εξάγωνο μπουλόνι	123273
61	4	Παξιμάδι ασφαλείας	703312
62	16	Βίδα στρογγυλής κεφαλής	123277
63	1	Κλειδαριά τραπεζιού	123287
64	2	Ρυθμιζόμενος μοχλός σύσφιξης	123274
65	1	Κλειδαριά τραπεζιού,	123295
66	1	Εξαερισμός ετικέτας	115228
67	4	Εξάγωνο μπουλόνι	700251
70	4	Δακτύλιος συγκράτησης	704004
71	4	Δακτύλιος συγκράτησης	704018
72	4	Δακτύλιος συγκράτησης	704022
73	1	Δακτύλιος ασφάλισης	123269
78	2	Κλωβός κυλίνδρου	123349
79	20	Κύλινδρος για κλωβό κυλίνδρου	123346
80	26	Δίσκος	703412
81	2	Βίδα κυλινδρικής κεφαλής	701022
82	8	Εξάγωνο μπουλόνι	700026
83	2	Δίσκος	703413
84	2	Δίσκος σχήματος U	101021
85	4	Δίσκος	123591
86	2	Πείρος κλειδώματος	123337
87	1	Υποστήριγμα, αριστερό	123344
88	1	Υποστήριγμα, δεξιό	123340
89	2	Σχοινί συγκράτησης με δακτύλιο	123356
90	2	Πείρος κλειδώματος με πλαστικό πόμολο	123355
91	2	Βίδακεφαλής κυλινδρικού κοχλία	110431
92	2	Εξάγωνο παξιμάδι	703100
100	2.8 l	Υδραυλικό λάδι HLP 22	759940
101	1	Υδραυλικός ελαστικός σωλήνας	123141
102	1	Ρακόρ Ermeto	114458
103	2	Ρακόρ Ermeto	123352
104	1	Υδραυλικός ελαστικός σωλήνας 420 mm	123351
105	1	Ρακόρ Ermeto	123353

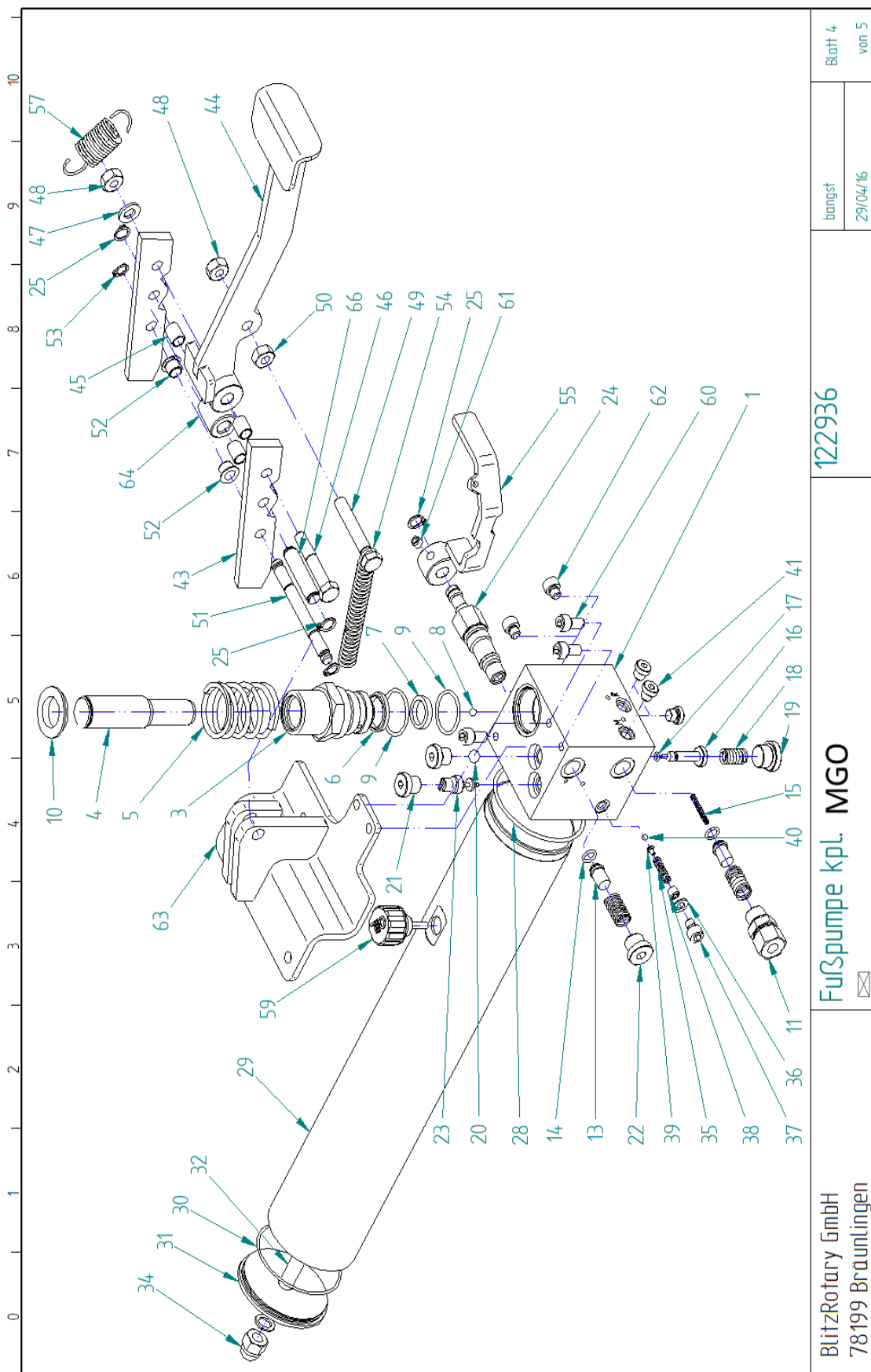

BlitzRotary GmbH
78199 Braunlingen

Fußpumpe kpl. MGO

122936

bangst
29/04/16

Blatt 4
von 5

Εξάρτημα	Ποσ.	Ονομασία	EDV
1	1	Σώμα βαλβίδας	122933
2	1	Δακτύλιος συγκράτησης	704016
3	1	Κύλινδρος αντλίας	122948
4	1	Ωστήριο αντλίας	122934
5	1	Ελατήριο πίεσης No. 244	123004
6	1	Διπλός καθαριστήρας	707962
7	1	Σφράγιση ράβδου	113726
8	1	Ατσάλινο σφαιρίδιο 6.5 mm	707302
9	2	Δακτύλιος τύπου O	707726
10	1	Πλάκα ελατηρίου	123013
11	1	Ρακόρ Ergometo	114834
12	2	Ελατήριο πίεσης No. 226	114043
13	2	Δισκοειδές	113991
14	2	Δακτύλιος τύπου O	707677
15	1	Ελατήριο πίεσης No. 224	114041
16	1	Ωστήριο	122935
17	1	Δακτύλιος τύπου O	707696
18	1	Ελατήριο πίεσης No. 240	120388
19	1	Βιδωτό βύσμα	123133
20	1	Ατσάλινο σφαιρίδιο 10 mm	707312
21	2	Βιδωτό βύσμα	123131
22	1	Βιδωτό βύσμα	123132
23	1	Βαλβίδα φρένου χαμηλώματος	757709
24	1	Βαλβίδα αποστράγγισης	113992
25	3	Δακτύλιος συγκράτησης	704004
28	1	Δακτύλιος τύπου O	707634
29	1	Σωλήνας για δοχείο λαδιού	122999
30	1	Δακτύλιος τύπου O	716550
31	1	Καπάκι για δοχείο λαδιού	123000
32	1	Ράβδος για δοχείο λαδιού	123001
33	1	Δακτύλιος τύπου O	70680

Εξάρτημα	Ποσ.	Ονομασία	EDV
34	1	Ρακόρ	123345
35	1	Ελατήριο πίεσης No. 203	3222226
36	1	Δακτύλιος τύπου O	706845
37	1	Βίδα κεφαλής κυλινδρικού κοχλία	700820
38	1	Ακέφαλη βίδα	701207
39	1	Κώνος πίεσης	3222209
40	1	Ατσάλινο σφαιρίδιο 5 mm	707301
41	3	Βιδωτό βύσμα	123130
43	2	Βρόχος για αντλία ποδιού	123270
44	1	Πεντάλι ποδιού	123064
45	4	Συρόμενος φορέας	113806
46	1	Εξάγωνο μπουλόνι	700420
47	1	Δίσκος	703412
48	2	Παξιμάδι ασφαλείας	703314
49	1	Εξάγωνο μπουλόνι	700610
50	1	Εξάγωνο παξιμάδι	703103
51	1	Κοχλιωτή ράβδος	114078
52	2	Συρόμενος φορέας	123262
53	2	Δακτύλιος συγκράτησης	704003
54	1	Ελατήριο τάσης No. 229	114091
55	1	Μοχλός εκφόρτωσης	123152
57	1	Ελατήριο τάσης No. 225	114042
59	1	Βίδα εξαερισμού 3/8» με δείκτη στάθμης λαδιού	123361
60	3	Βίδα κυλινδρικής κεφαλής	700822
61	1	Ακέφαλη βίδα	701253
62	2	Βίδα κυλινδρικής κεφαλής	700819
63	1	Υποστήριγμα για αντλία ποδιού, συγκολλημένο	123144
64	1	Πικνό	114077
65	6	Στεγανοποιητικό βύσμα D4	707033
66	1	Άξονας	123430

Ροπή σύσφιξης μπουλονιών

10.4 Πίνακας: Ροπή σύσφιξης μπουλονιών

Διαστάσεις	Ροπή σύσφιξης [Nm]		
	Κλάση ισχύος		
	8,8	10,9	12,9
M 6	9,6	14	16
M 8	23	34	40
M 10	46	67	79
M 12	79	115	135
M 14	125	185	220
M 16	195	290	340

Αναφορά συντήρησης

Αναφορά συντήρησης

Παρακαλείστε να φυλάξετε τη συμπληρωμένη φόρμα στη βιβλίο επιθεωρήσεων (Παράρτημα)!

Τεκμηριώνετε πάντοτε τις εργασίες συντήρησης. Σημειώστε με τα στοιχεία που ισχύουν.

Ονομασία τύπου: Master Gear MGO

Σειριακός αριθμός:

Ημ/νια	Χρονικά διαστήματα σε έτη			Ευρήματα	Υπογραφή
	0,5	1	6		
	<input type="checkbox"/>	<input type="checkbox"/>	<input type="checkbox"/>		
	<input type="checkbox"/>	<input type="checkbox"/>	<input type="checkbox"/>		
	<input type="checkbox"/>	<input type="checkbox"/>	<input type="checkbox"/>		
	<input type="checkbox"/>	<input type="checkbox"/>	<input type="checkbox"/>		
	<input type="checkbox"/>	<input type="checkbox"/>	<input type="checkbox"/>		
	<input type="checkbox"/>	<input type="checkbox"/>	<input type="checkbox"/>		
	<input type="checkbox"/>	<input type="checkbox"/>	<input type="checkbox"/>		
	<input type="checkbox"/>	<input type="checkbox"/>	<input type="checkbox"/>		
	<input type="checkbox"/>	<input type="checkbox"/>	<input type="checkbox"/>		
	<input type="checkbox"/>	<input type="checkbox"/>	<input type="checkbox"/>		
	<input type="checkbox"/>	<input type="checkbox"/>	<input type="checkbox"/>		
	<input type="checkbox"/>	<input type="checkbox"/>	<input type="checkbox"/>		
	<input type="checkbox"/>	<input type="checkbox"/>	<input type="checkbox"/>		
	<input type="checkbox"/>	<input type="checkbox"/>	<input type="checkbox"/>		
	<input type="checkbox"/>	<input type="checkbox"/>	<input type="checkbox"/>		
	<input type="checkbox"/>	<input type="checkbox"/>	<input type="checkbox"/>		
	<input type="checkbox"/>	<input type="checkbox"/>	<input type="checkbox"/>		
	<input type="checkbox"/>	<input type="checkbox"/>	<input type="checkbox"/>		
	<input type="checkbox"/>	<input type="checkbox"/>	<input type="checkbox"/>		
	<input type="checkbox"/>	<input type="checkbox"/>	<input type="checkbox"/>		
	<input type="checkbox"/>	<input type="checkbox"/>	<input type="checkbox"/>		
	<input type="checkbox"/>	<input type="checkbox"/>	<input type="checkbox"/>		
	<input type="checkbox"/>	<input type="checkbox"/>	<input type="checkbox"/>		
	<input type="checkbox"/>	<input type="checkbox"/>	<input type="checkbox"/>		
	<input type="checkbox"/>	<input type="checkbox"/>	<input type="checkbox"/>		
	<input type="checkbox"/>	<input type="checkbox"/>	<input type="checkbox"/>		
	<input type="checkbox"/>	<input type="checkbox"/>	<input type="checkbox"/>		
	<input type="checkbox"/>	<input type="checkbox"/>	<input type="checkbox"/>		
	<input type="checkbox"/>	<input type="checkbox"/>	<input type="checkbox"/>		
	<input type="checkbox"/>	<input type="checkbox"/>	<input type="checkbox"/>		
	<input type="checkbox"/>	<input type="checkbox"/>	<input type="checkbox"/>		
	<input type="checkbox"/>	<input type="checkbox"/>	<input type="checkbox"/>		
	<input type="checkbox"/>	<input type="checkbox"/>	<input type="checkbox"/>		
	<input type="checkbox"/>	<input type="checkbox"/>	<input type="checkbox"/>		
	<input type="checkbox"/>	<input type="checkbox"/>	<input type="checkbox"/>		
	<input type="checkbox"/>	<input type="checkbox"/>	<input type="checkbox"/>		
	<input type="checkbox"/>	<input type="checkbox"/>	<input type="checkbox"/>		
	<input type="checkbox"/>	<input type="checkbox"/>	<input type="checkbox"/>		
	<input type="checkbox"/>	<input type="checkbox"/>	<input type="checkbox"/>		
	<input type="checkbox"/>	<input type="checkbox"/>	<input type="checkbox"/>		
	<input type="checkbox"/>	<input type="checkbox"/>	<input type="checkbox"/>		
	<input type="checkbox"/>	<input type="checkbox"/>	<input type="checkbox"/>		
	<input type="checkbox"/>	<input type="checkbox"/>	<input type="checkbox"/>		
	<input type="checkbox"/>	<input type="checkbox"/>	<input type="checkbox"/>		
	<input type="checkbox"/>	<input type="checkbox"/>	<input type="checkbox"/>		
	<input type="checkbox"/>	<input type="checkbox"/>	<input type="checkbox"/>		
	<input type="checkbox"/>	<input type="checkbox"/>	<input type="checkbox"/>		
	<input type="checkbox"/>	<input type="checkbox"/>	<input type="checkbox"/>		
	<input type="checkbox"/>	<input type="checkbox"/>	<input type="checkbox"/>		
	<input type="checkbox"/>	<input type="checkbox"/>	<input type="checkbox"/>		

Manuale per l'uso

Master Gear MGO

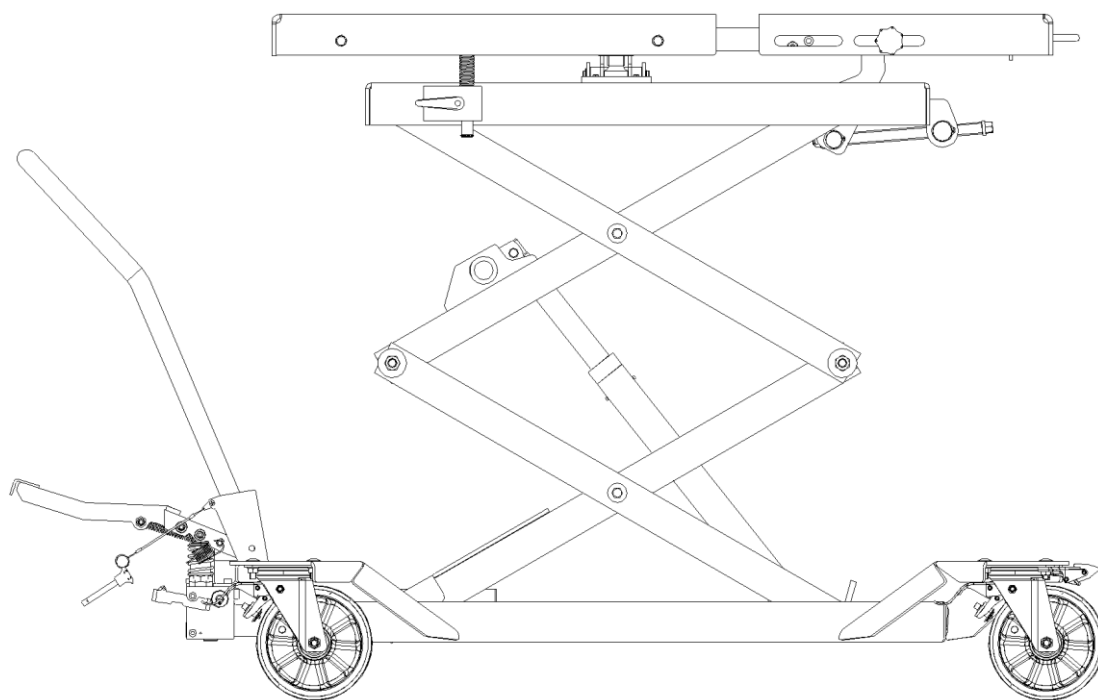

Leggere le istruzioni per l'uso prima di iniziare qualsiasi lavoro!

Descrizione generale

Master Gear MGO

WE 160002A

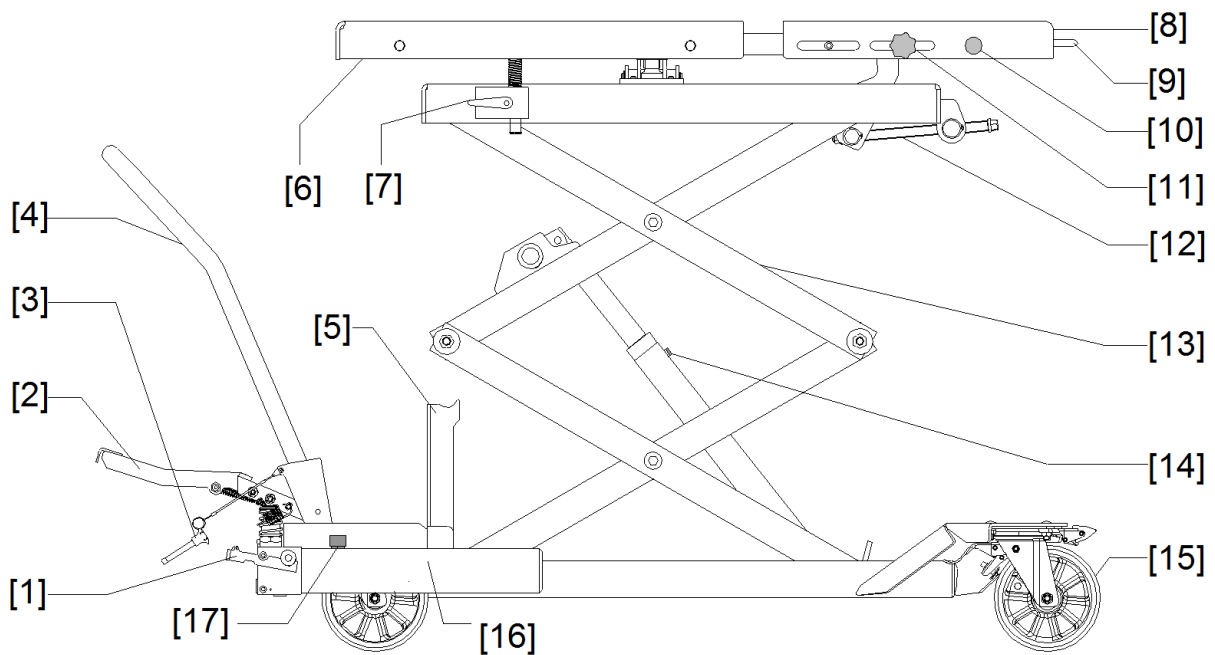

Parte	Designazione
1	Valvola di abbassamento
2	Pompa a pedale
3	Sicurezza per la maniglia scorrevole
4	Maniglia scorrevole
5	Supporto di ispezione
6	Parte superiore della piattaforma
7	Bloccaggio della piattaforma
8	Piattaforma allungabile
9	Maniglia
10	Chiusura di sicurezza per la piattaforma allungabile
11	Vite di fissaggio della piattaforma allungabile
12	Impostazione dell'angolo della piattaforma
13	Braccio a pantografo
14	Vite di sfiato
15	Freno della ruota
16	Serbatoio dell'olio
17	Asta di livello dell'olio

Informazioni generali

Sommario

1	Informazioni generali	156
1.1	Informazioni riguardanti il presente manuale	156
1.2	Informazioni per il gestore dell'impianto	156
1.3	Simboli di pericolo e di informazione utilizzate	156
1.4	Destinazione d'uso	157
1.5	Uso improprio prevedibile	157
1.6	Zona di pericolo	157
1.7	Dispositivi di sicurezza	157
1.8	Disattivazione dell'apparecchiatura	157
1.9	Dispositivi di protezione personale	157
2	Comportamento in caso di malfunzionamento	158
3	Trasporto e stoccaggio	158
4	Avviamento	158
5	Funzionamento	159
5.1	Caricare e scaricare la piattaforma solo con un carrello elevatore o una gru	160
5.2	Sollevamento	160
5.3	Abbassamento	160
5.4	Regolazione dell'inclinazione della piattaforma	160
5.5	Trasporto di carichi	161
5.6	Utilizzo come piano di lavoro	161
5.7	Pannello scorrevole	161
5.8	Installazione e rimozione di parti con un veicolo sollevato sulla piattaforma	161
5.9	Fine del lavoro	162
6	Test	162
6.1	Test prima del primo utilizzo	162
6.2	Ispezioni regolari	162
7	Manutenzione	163
7.1	Abbassamento della piattaforma sollevatrice sui supporti di ispezione	163
7.2	Ripiegare i supporti di ispezione	163
7.3	Piano di manutenzione	164
7.4	Pulizia	164
7.5	Olio idraulico	164
7.6	Controllo del livello dell'olio	164
7.7	Cambio dell'olio	164
7.8	Disareazione del cilindro	165
7.9	Controllo dei tubi idraulici	165
7.10	Sostituzione dei tubi idraulici	165

8	Diagnosi dei guasti	166
9	Messa fuori servizio e smaltimento	166
10	Appendice	167
10.1	Dati tecnici	167
10.2	Schema idraulico	167
10.3	Parti di ricambio	169
10.4	Piattaforma: Coppia di serraggio dei bulloni.....	173
	Rapporto di manutenzione	174
	Rapporto di ispezione	175

Informazioni generali

1 Informazioni generali

1.1 Informazioni riguardanti il presentemanuale

Leggere attentamente le istruzioni per evitare danni alla vita e all'incolumità fisica degli utenti o di terzi, nonché ai beni materiali.

Si prega di osservare quanto segue:

- Le istruzioni per l'uso devono essere conservate in un luogo facilmente accessibile per tutti gli utenti.
- Familiarizzare con le norme di sicurezza.
- Non ci assumiamo responsabilità per danni e problemi operativi derivanti dalla mancata osservanza delle istruzioni per l'uso.
- Le illustrazioni possono variare secondo il modello in dotazione. Tuttavia, le funzioni o le fasi di lavoro necessarie rimangono le stesse.





1.2 Informazioni per il gestore dell'impianto

Il gestore dell'impianto è responsabile del funzionamento sicuro e del mantenimento della sicurezza di funzionamento della piattaforma sollevatrice

- Gli operatori devono essere qualificati per formazione tecnica ed esperienza e devono avere familiarità con le norme di sicurezza e la prevenzione degli infortuni sul lavoro applicabili.
- Gli operatori devono aver ricevuto istruzioni o addestramento riguardo alla piattaforma elevatrice e devono utilizzare i necessari dispositivi di protezione.
- Gli operatori devono aver letto e compreso le norme di sicurezza.
- La piattaforma elevatrice può essere utilizzata solo in condizioni di sicurezza corrette.
- I lavori di manutenzione e riparazione, così come i controlli di sicurezza, vanno eseguiti periodicamente in base agli intervalli specificati.
- Le istruzioni per l'uso devono essere sempre tenute nella loro interezza e leggibilità nel luogo di utilizzo della piattaforma sollevatrice. Questo vale anche in caso di vendita o di re-installazione in una posizione diversa.
- Le modifiche tecniche della piattaforma sollevatrice sono vietate.

1.3 Simboli di pericolo e di informazione utilizzate

Le avvertenze sono contrassegnate con uno dei seguenti simboli, in base alla categoria di pericolo.

	PERICOLO! Rischio imminente di morte e di lesioni gravi
	ATTENZIONE! Possibile rischio di morte e di lesioni gravi; danni materiali
	AVVERTENZA! Possibile rischio di lesioni; danni materiali
	NOTA Suggerimenti e informazioni utili

1.4 Destinazione d'uso

- La piattaforma sollevatrice è destinata all'installazione e alla rimozione di parti di autovetture e furgoni. Il veicolo viene sollevato sulla piattaforma, le parti del veicolo vengono rimosse e installate da sotto. La piattaforma serve anche per il trasporto delle parti e come tavolo di montaggio.
- La destinazione d'uso richiede il rispetto delle condizioni di funzionamento e di manutenzione stabilite dal produttore, così come delle linee guida di riparazione.
- I valori limite indicati non possono essere superati (→ 10.1).

1.5 Uso improprio prevedibile

È vietato quanto segue:

- Uso per il trasporto di persone
- Salire sul carico o sulla piattaforma
- Sostare sotto il carico
- Collegamento della piattaforma a un trattore

1.6 Zona di pericolo

La zona di pericolo è all'interno delle dimensioni esterne della piattaforma sotto carico

1.7 Dispositivi di sicurezza



ATTENZIONE!

Non intervenire mai sui dispositivi di sicurezza nei seguenti modi

- Rimozione
- Modifica
- Disattivazione

- Protezione del tubo del freno
- Valvola del freno del freno di abbassamento
- Bloccaggio delle ruote
- Valvola di sfogo
- Chiusura di sicurezza per la piattaforma allungabile

1.8 Disattivazione dell'apparecchiatura



Disattivare sempre la piattaforma sollevatrice prima dell'installazione, di un cambiamento delle condizioni di lavoro e del metodo di funzionamento, nonché prima di ogni manutenzione, ispezione e riparazione.

1.9 Dispositivi di protezione personale

Il funzionamento richiede:

- Scarpe antinfortunistiche

La manutenzione, la pulizia e la riparazione richiedono:

- Scarpe antinfortunistiche
- Guanti di protezione

Comportamento in caso di malfunzionamento

2 Comportamento in caso di malfunzionamento

In caso di malfunzionamento:



1. Interrompere immediatamente tutti i movimenti di carico
2. Bloccare la piattaforma sollevatrice per impedirne l'ulteriore utilizzo
3. Informare il vostro superiore

3 Trasporto e stoccaggio



ATTENZIONE!

Pericolo di morte e di lesioni gravi causate da un trasporto non corretto
Trasportare sempre il piano di sollevamento con adeguati dispositivi di sollevamento e di movimentazione (ad esempio carrelli elevatori o gru).

- Controllare la consegna per identificare eventuali danni.
- Segnalare immediatamente un prodotto danneggiato al fornitore/allo spedizioniere.
- Conservare la piattaforma sollevatrice in un luogo pulito e asciutto, a una temperatura tra i -10 °C e i +50 °C.

4 Avviamento

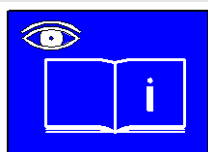

Seguire le istruzioni per l'uso.
Rispettare le norme antinfortunistiche.

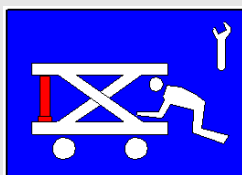

ATTENZIONE!

Eseguire la manutenzione e le riparazioni solo quando la piattaforma sollevatrice è priva di carico e di pressione.
Abbassare la piattaforma sui supporti di ispezione per tutte le operazioni di pulizia, manutenzione e riparazione.

Solo gli specialisti sono autorizzati a lavorare sull'impianto idraulico e meccanico.

Utilizzare i dispositivi di protezione personale

Prima dell'utilizzo iniziale:

- Sostituire il tappo a vite (2) con il tappo a sfiato (1) (vedere Fig. 1)
- Controllare il livello dell'olio (→ 7.6)
- Disareare il cilindro di sollevamento, se necessario (→ 7.8)
- Installare la maniglia scorrevole [4] e fissarla con il perno [3]
- Serrare tutti i bulloni con la coppia specificata (→ 10.3)

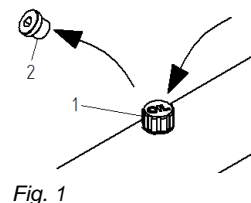

Fig. 1

5 Funzionamento

	<p>Seguire le istruzioni per l'uso. Osservare i pittogrammi sull'unità.</p>
	<p>PERICOLO! Non avvicinare mai le mani o i piedi alla zona di pericolo durante il sollevamento o l'abbassamento. È vietata la sosta nella zona di pericolo durante il sollevamento e l'abbassamento.</p>
	<p>PERICOLO! Il trasporto di persone è vietato.</p>
	<p>PERICOLO! Non utilizzare mai la piattaforma elevatrice in pendenza. Utilizzare la piattaforma elevatrice solo su una superficie livellata e adatta al suo sostegno.</p>
	<p>ATTENZIONE! Prima di operare sotto la piattaforma, il riavviamento del sollevatore deve essere impedito. Mai lasciare la piattaforma elevatrice incustodita sotto un veicolo sollevato.</p>
	<p>ATTENZIONE! L'unità deve essere utilizzata solo da personale qualificato. Utilizzare i dispositivi di protezione personale Alla fine del lavoro, abbassare la piattaforma e parcheggiarla in una posizione adatta.</p>
	<p>ATTENZIONE! Sollevare il carico solo quando non vi è alcun pericolo per il personale. Sorvegliare sempre i movimenti di sollevamento e abbassamento. Utilizzare la piattaforma elevatrice solo nelle corrette condizioni tecniche di sicurezza.</p>
	<p>ATTENZIONE! Non superare la max. capacità di carico consentita. Distribuire sempre uniformemente il carico sulla piattaforma. Fissare sempre il carico con catene o cinghie. Trasportare il carico solo nella posizione abbassata. Non lasciare mai il carico incustodito in posizione sollevata.</p>

Funzionamento

5.1 Caricare e scaricare la piattaforma solo con un carrello elevatore o una gru



ATTENZIONE!

- Utilizzare sempre dispositivi di fissaggio adatti per le parti del veicolo da rimuovere. Fissarli sulla piattaforma con i bulloni M10 (→ 10.4).
- Distribuire sempre uniformemente il carico sulla piattaforma.
- I carichi non possono sporgere oltre il piano della piattaforma.
Eccezione: Utilizzo di dispositivi di fissaggio omologati

- Azionare il freno delle ruote [15].
- Installare il dispositivo di fissaggio.
- Ritrarre completamente la piattaforma superiore [8].
- Fissare il dispositivo di sicurezza [10] nella posizione desiderata.
- Livellare la piattaforma con la regolazione dell'angolo [12].
- Fissare la posizione della piattaforma con il supporto di serraggio [7].
- Utilizzare la valvola di abbassamento [1] per abbassare la piattaforma sollevatrice nella posizione più bassa.
- Abbassare lentamente il carico con un carrello elevatore o una gru sul dispositivo di ritegno.
- Fissare il carico con cinture o cinghie.

5.2 Sollevamento

- Azionare il freno delle ruote [15].
- Aprire la pompa a pedale [2].
- Utilizzare la pompa a pedale [2] per regolare l'altezza della piattaforma.
- Ripiegare la pompa a pedale [2].

5.3 Abbassamento

- Azionare il freno delle ruote [15].
- Utilizzare la valvola di abbassamento [1] per abbassare la piattaforma sollevatrice nella posizione più bassa.

5.4 Regolazione dell'inclinazione della piattaforma

la piattaforma può essere inclinata in 2 direzioni di 3,5° ciascuna.



ATTENZIONE!



Osservare il carico quando si inclina la piattaforma.
Interrompere immediatamente il processo in caso di dubbio.



Innanzitutto, allentare il fissaggio della piattaforma, in modo che i supporti possano seguire automaticamente la piattaforma durante l'inclinazione.
Quindi bloccare il supporto di fissaggio.

- Azionare il freno delle ruote [15].
- Allentare il supporto di bloccaggio [7] della piattaforma
- Regolare l'inclinazione della piattaforma tramite la regolazione dell'angolo [12].
- Fissare la posizione della piattaforma con il supporto di serraggio [7].

5.5 Trasporto di carichi

	<p>ATTENZIONE! Pericolo di schiacciamento Guidare sempre con prudenza. L'accesso carrabile deve essere libero da ostacoli.</p>
	<p>Impiegare sempre due persone per il trasporto di carichi pesanti.</p>

- Ripiegare la pompa a pedale [2].
- Installare la maniglia scorrevole [4].
- Fissare la maniglia di scorrimento [3] con una stecca.
- Azionare la valvola di abbassamento [1] e abbassare la piattaforma sollevatrice nella posizione più bassa.
- Allentare il freno delle ruote [15].
- Portare il carico nella posizione desiderata.

5.6 Utilizzo come piano di lavoro

- Azionare il freno delle ruote [15].
- Utilizzare la pompa a pedale [2] per regolare l'altezza della piattaforma.
- Regolare la piattaforma tramite la regolazione dell'angolo [12] fino a portarla a livello.
- Fissare la posizione della piattaforma con il supporto di serraggio [7].
- Ripiegare la pompa a pedale [2].
- Rimuovere la maniglia scorrevole [4], se necessario.

5.7 Pannello scorrevole

Per la separazione del motore e della trasmissione, la piattaforma ha una parte fissa e una allungabile. Pertanto, il motore va posizionato sulla piattaforma fissa e la trasmissione su quella allungabile.

- Tirare sempre fuori la piattaforma [8] fino a quando il dispositivo di sicurezza [10] si impegna.
- Fissare la posizione con la vite di bloccaggio [11].
(Fare riferimento alla Fig. 2)

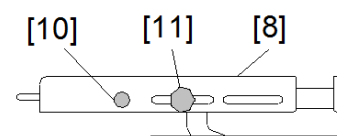
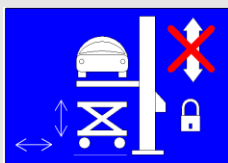

Fig. 2

5.8 Installazione e rimozione di parti con un veicolo sollevato sulla piattaforma



ATTENZIONE!

Prima di operare sotto la piattaforma, il riavviamento del sollevatore deve essere impedito.

Durante l'installazione o la rimozione di parti del veicolo, utilizzare solo la piattaforma per il sollevamento e l'abbassamento.

Mai lasciare la piattaforma elevatrice incustodita sotto un veicolo sollevato.

Test

5.9 Fine del lavoro

- Utilizzare la valvola di abbassamento [1] per abbassare la piattaforma sollevatrice nella posizione più bassa.
- Parcheggiare la piattaforma sollevatrice in una posizione adatta.
- Azionare il freno delle ruote [15].

6 Test

6.1 Test prima del primo utilizzo

Questo test viene eseguito dal fabbricante prima della consegna dell'unità.

6.2 Ispezioni regolari

La piattaforma sollevatrice mobile deve essere ispezionata da un esperto almeno una volta all'anno o secondo necessità. Si raccomanda che il risultato venga registrato in un rapporto di test. A tale scopo, fare una copia del Registro di test in appendice e allegarlo al registro di ispezione.

Parti più importanti da ispezionare:

Meccanica:

- Fissaggio delle borchie del cilindro
- Fissaggio di tutti i bulloni di sicurezza
- Funzionamento del supporto di ispezione
- Funzionamento del freno delle ruote
- Condizioni di pulizia dell'unità
- Etichette presenti e leggibili
- Punti di saldatura non danneggiati
- L'unità mantiene il carico per almeno 10 min nella posizione più alta
- L'abbassamento funziona correttamente
- Tutti i bulloni sono serrati

Idraulica:

- Nessuna perdita nell'impianto idraulico
- Il livello dell'olio è sufficiente
- Nessun danno ai tubi

7 Manutenzione

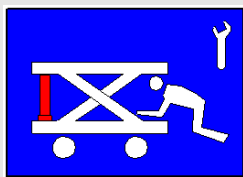

ATTENZIONE!

- La manutenzione e la riparazione sono consentite solo su una piattaforma senza carico.
- Per tutte le operazioni di pulizia, manutenzione e riparazione all'interno del meccanismo di sollevamento, la piattaforma deve essere abbassata sul supporto di ispezione.



Utilizzare solo parti di ricambio originali del produttore.
Solo gli specialisti sono autorizzati a lavorare sull'impianto idraulico e meccanico.

7.1 Abbassamento della piattaforma sollevatrice sui supporti di ispezione

- Utilizzare la pompa a pedale [2] per sollevare la piattaforma senza carico.
- Posizionare i supporti di ispezione [5] in senso verticale.
- Utilizzare la valvola di abbassamento[1] per abbassare la piattaforma sui supporti di ispezione [5].
- Verificare che il meccanismo di sollevamento si appoggi in modo corretto sui supporti di ispezione [5].

Impostazione dei supporti di ispezione in caso di Idraulica difettosa

- Sollevare il piano della piattaforma con un carrello elevatore o una gru.
- Posizionare i supporti di ispezione [5] in senso verticale.
- Abbassare il meccanismo di sollevamento con la gru/il carrello elevatore fino ai supporti di ispezione [5].
- Verificare che il meccanismo di sollevamento si appoggi in modo corretto sui supporti di ispezione [5].



Il sollevamento del piano con un carrello elevatore o una gru genera una depressione nei cilindri idraulici. In questo caso i cilindri non possono sostenere il carico. Si abbassano immediatamente quando viene applicato un carico.

7.2 Ripiegare i supporti di ispezione



Rischio derivato da un abbassamento non controllato

- Ripiegare i supporti di ispezione solo dopo che il piano di sollevamento è stato spostato dai supporti tramite il proprio azionamento idraulico.
- Mai dislocare, tirare o scollegare i supporti di ispezione con la forza.
- Quando i supporti sono ripiegati, l'operatore non può essere nella zona di pericolo sotto il meccanismo di sollevamento.

Ripiegatura dei supporti

- Utilizzare la pompa a pedale [2] per sollevare la piattaforma senza carico.
- Ripiegare i supporti di ispezione [5].

Manutenzione

7.3 Piano di manutenzione

Le piattaforme di sollevamento a funzionamento continuo o che si trovano in un ambiente particolarmente sporco richiedono una manutenzione più frequente.

È necessario un controllo supplementare dopo la sostituzione di parti rilevanti per la sicurezza durante i lavori di manutenzione.

Intervallo	Procedura di manutenzione
Prima di ogni utilizzo	Ispezione per verificare il corretto funzionamento dei controlli Controllo visivo per verificare la presenza di danni e perdite
Semestrale	Pulizia (→7.4) Controllo del livello dell'olio (→ 7.6)
Annuale	Ispezioni regolari (→ 6.2) Controllare i tubi idraulici (→ 7.9)
Ogni 6 anni	Sostituzione dei tubi idraulici (→ 7.10) Cambio dell'olio (→7.7)

7.4 Pulizia

Non utilizzare detergenti aggressivi per la pulizia.

Non utilizzare un getto d'acqua diretto o un pulitore a vapore.

- Utilizzare la valvola di abbassamento [1] e abbassare la piattaforma sui supporti di ispezione [5].
- Pulire il piano di sollevamento con un panno asciutto.

7.5 Olio idraulico

- Per l'impianto idraulico utilizzare solo olio idraulico secondo la norma DIN 51524, classe HLP, viscosità ISO-VG 2.
- Oli e lubrificanti sono sostanze inquinanti dell'acqua. Smaltirli sempre in base alle normative vigenti nel proprio paese (→ 9).

7.6 Controllo del livello dell'olio

- Azionare la valvola di abbassamento [1] e abbassare la piattaforma sollevatrice nella posizione più bassa.
- Controllare il livello dell'olio(→ 7.6)
- Rabboccare l'olio secondo necessità.

7.7 Cambio dell'olio

Un cambio dell'olio richiede:

- Una recipiente per raccogliere l'olio idraulico
- Olio idraulico (→ 10.1)

Cambio dell'olio:

- Utilizzare la valvola di abbassamento [1] per abbassare la piattaforma sollevatrice nella posizione più bassa.
- Posizionare il recipiente dell'olio sotto il blocco valvole

Fig. 3

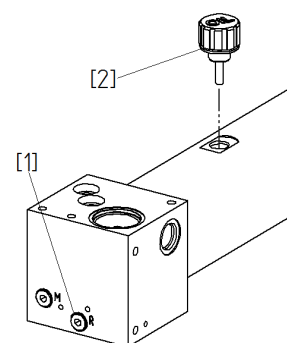

- Aprire la vite (1) e scaricare l'olio
- Chiudere la vite (1)
- Riempire d'olio fino al segno sull'astina (2), [17] (vedere fig. 3)

7.8 Disareazione del cilindro

Devono essere disareati sempre entrambi i cilindri di sollevamento.

- Utilizzare la pompa a pedale [2] per sollevare la piattaforma senza carico.
- Utilizzare la valvola di abbassamento [1] e abbassare la piattaforma sui supporti di ispezione [5].
- Verificare che il meccanismo di sollevamento si appoggi in modo corretto sui supporti di ispezione [5].
- Ruotare la vite di sfiato [14] di 0,5 giri fino a quando l'olio viene scaricato senza bolle.
- Chiudere la vite di sfiato [14].
- Controllare il livello dell'olio(→ 7.6)

7.9 Controllo dei tubi idraulici

Per i tubi idraulici è prescritto un controllo annuale per verificarne le condizioni di sicurezza. L'ispezione viene eseguita da uno specialista.

- Ispezione dei tubi per verificare eventuali danni sulla guaina esterna, strappi, pieghe, tagli, separazioni, abrasioni, screpolature, ecc.
- Il tubo mostra delle deformazioni?
- C'è qualche perdita tra tubo e raccordo?
- Il tubo scivola via dal raccordo?
- Sostituire immediatamente un tubo quando viene riscontrato un difetto.
- I tubi di pressione devono essere sostituiti secondo necessità, ma almeno ogni 6 anni.

7.10 Sostituzione dei tubi idraulici

Utilizzare solo parti di ricambio originali.

- Utilizzare la pompa a pedale [2] per sollevare la piattaforma senza carico.
- Posizionare i supporti di ispezione [5] in senso verticale.
- Utilizzare la valvola di abbassamento [1] e abbassare la piattaforma sui supporti di ispezione [5].
- Posizionare un recipiente per olio sotto il blocco valvole
- Sostituire i tubi idraulici.
- Serrare tutti i raccordi dell'impianto idraulico.
- Disareare i cilindri (→ 7.8).
- Ripiegare i supporti di ispezione [5].
- Controllare il livello dell'olio (→ 7.6)

Diagnosi dei guasti

8 Diagnosi dei guasti

Il carico si abbassa lentamente

Causa 1: Leva di comando regolata in modo errato

Rimedio: Regolare la leva di comando

- ➔ Allentare la vite di fissaggio (A)
- ➔ Regolare il mandrino di abbassamento (B) con un cacciavite (C)
- ➔ Fissare la posizione con la vite di fissaggio (A) (vedere fig. 4)

Causa 2: Valvola di scarico difettosa

- ➔ Sostituire la valvola di scarico

Causa 3: La valvola di scarico non chiude o la sede della valvola perde a causa di una contaminazione dell'olio

- ➔ Pulire la valvola
- ➔ Sostituire l'olio (➔ 7.7)

La piattaforma non si solleva, la pompa non fornisce olio

Causa 1: Aria nell'impianto idraulico.

Rimedio: Disareare la pompa

- ➔ Azionare la valvola di scarico [1] con la mano destra e contemporaneamente eseguire alcuni movimenti rapidi di pompaggio [2] con la mano sinistra
- ➔ Disareare i cilindri (➔ 7.8).

Causa 2: Mancanza di olio

Rimedio: Rabboccare l'olio

- ➔ Disareare i cilindri (➔ 7.8).

Abbassamento a scatti

Causa: Aria nell'impianto idraulico.

Rimedio: Disareare i cilindri (➔ 7.8).

Fig. 4

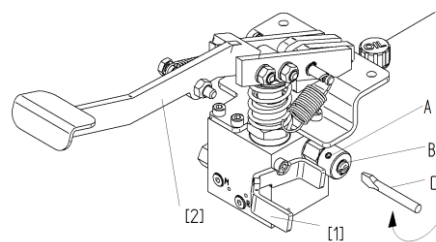

9 Messa fuori servizio e smaltimento

Tutte le parti devono essere smaltite in modo corretto e rispettoso dell'ambiente.

10 Appendice

10.1 Dati tecnici

Meccanica

Capacità di carico con 1 carico singolo:	1000	kg
Capacità di carico con 2 carichi singoli:	700 (2x350)	kg
Tipo di carico:	Carico distribuito	
Altezza min.	480	mm
Altezza max.	1800	mm
Elevazione utile:	1320	mm
Peso a vuoto:	360	kg
Dimensioni della piattaforma:	1300x768	mm
Inclinazione della piattaforma sugli assi X e Y:	± 3,5°	
Dimensioni del telaio di base:	1450x1055	mm

Idraulica



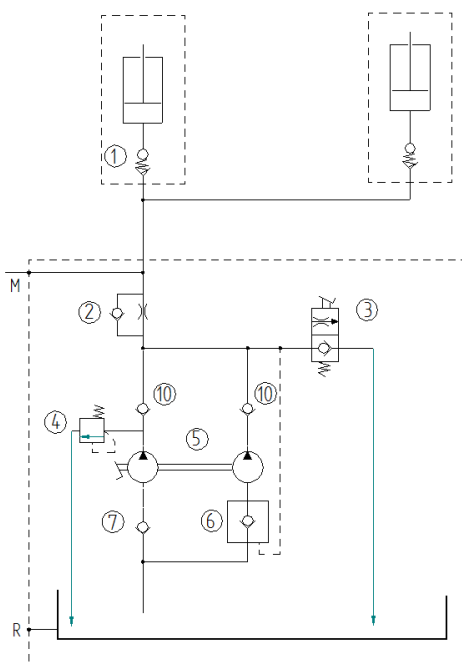

Pressione di esercizio:	224	bar
Quantità di olio:	1.8	l
Tipo di olio:	HLP22	
Cilindro idraulico:	2x (Ø 40)	
Pompa a pedale, corse:	99	corse
Tempo di abbassamento sotto carico:	50	s

10.2 Schema idraulico

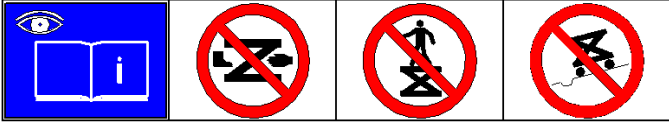
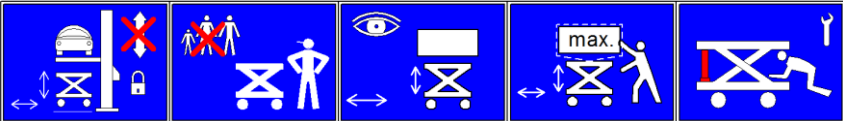
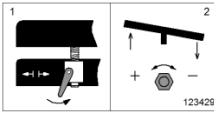

1	Protezione antirottura del tubo
2	Valvola del freno di abbassamento
3	Valvola di scarico
4	Valvola di sfogo
5	Pompa a pedale
6	Valvola di aspirazione
7	Valvola di aspirazione
M	Manometro collegamento
R	Vite di scarico dell'olio

Appendice

132083	Engineered by Blitz
106756	
3209500	max. 1000 
123427	
123428	
123429	
115228	
115229	

10.3 Parti di ricambio

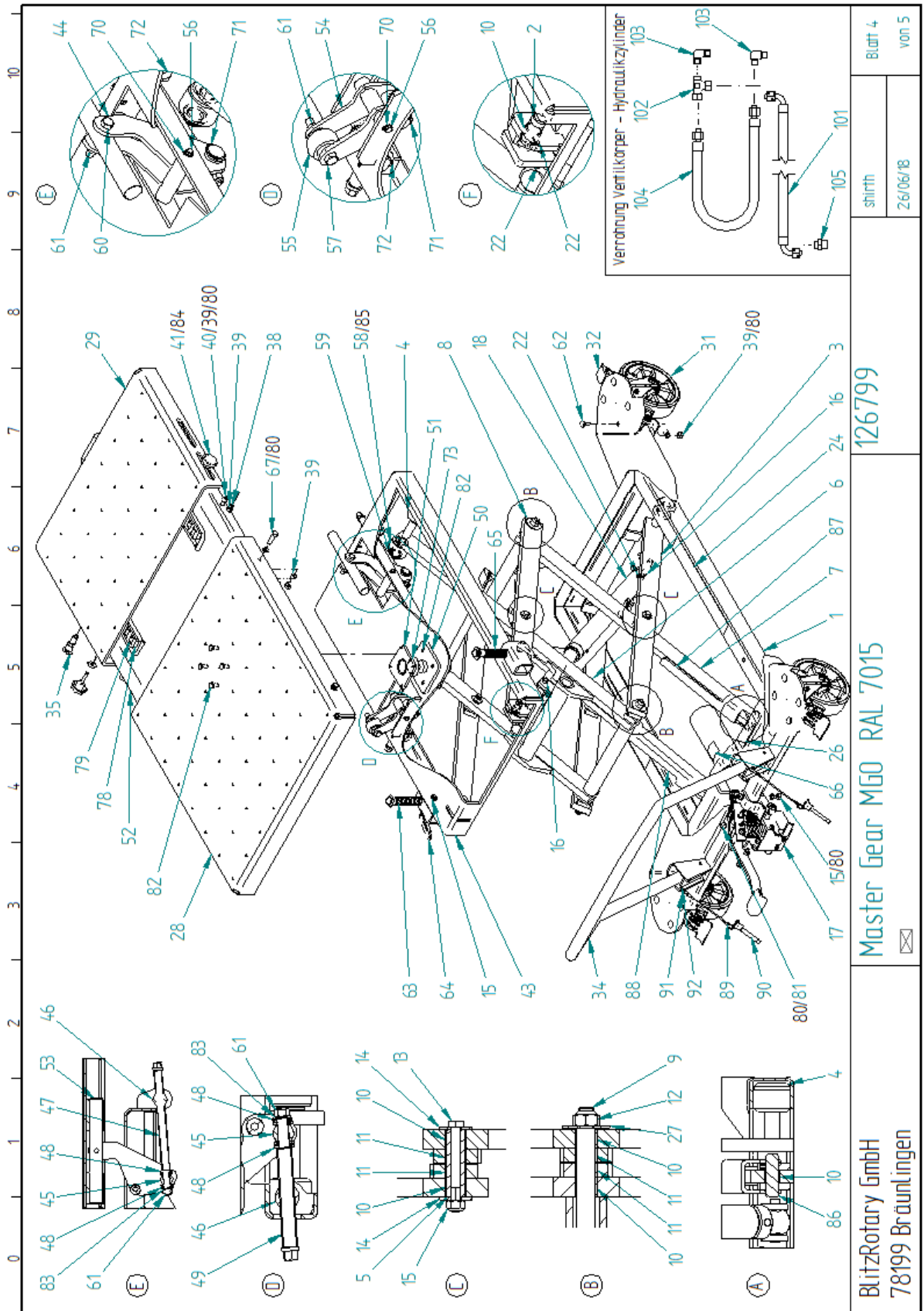

Appendice

Parte	Q.tà	Designazione	EDV
1	1	Telaio di base	122937
2	2	Perno di blocco	113575
3	1	Braccio a pantografo	123332
4	4	Rullo a lato singolo	113727
5	4	Cuscinetto scorrevole	113604
6	1	Braccio a pantografo 4	122955
7	1	Braccio a pantografo 3	123335
8	2	Braccio a pantografo	123151
9	2	Asse	113720
10	20	Cuscinetto a scorrimento	114130
11	16	Cuscinetto a scorrimento	114131
12	4	Dado esagonale	703304
13	4	Bullone a testa esagonale	700425
14	8	Disco	114132
15	8	Dado di sicurezza	703314
16	4	Perno di blocco	113728
17	1	Pedale	122936
18	2	Cilindro idraulico	123343
22	6	Perno filettato	701251
24	2	Etichetta di sicurezza	115227
26	1	Etichetta pedale	115229
27	4	Disco	102000
28	1	Piattaforma grande	123283
29	1	Piattaforma piccola	123284
31	4	Ruota	123145
32	2	Blocco direzionale per ruota	123146
34	1	Maniglia	123265
35	1	Bullone di bloccaggio	123268
38	4	Bullone a testa esagonale	700211
39	30	Dado esagonale	703103
40	2	Vite a testa cilindrica	700839
41	2	Vite di blocco a stella	123275
43	1	Piastra	122873
44	1	Braccio di sollevamento	122872
45	2	Bullone di pressione	122878
46	2	Bullone filettato	122876
47	1	Mandrino di regolazione longitudinale per tutta la lunghezza	123286
48	4	Cuscinetto assiale	121417
49	1	Mandrino di regolazione corto	123285
50	1	Perno sferico	122894
51	1	Incavo del giunto sferico	122890

Parte	Q.tà	Designazione	EDV
52	1	Piattaforma	122897
53	1	Albero	122900
54	1	Braccio di sollevamento	122903
55	1	Regolazione rulliera	122879
56	2	Asse del bilanciante	123272
57	1	Bullone a testa esagonale	700604
58	2	Rullo	123279
59	2	Anello di ritegno	704016
60	1	Bullone a testa esagonale	123273
61	4	Dado di sicurezza	703312
62	16	Vite a testa tonda	123277
63	1	Blocco della piattaforma	123287
64	2	Leva di bloccaggio regolabile	123274
65	1	Blocco della piattaforma sinistro	123295
66	1	Etichetta sfiato	115228
67	4	Bullone a testa esagonale	700251
70	4	Anello di ritegno	704004
71	4	Anello di ritegno	704018
72	4	Anello di ritegno	704022
73	1	Anello di sicurezza	123269
78	2	Gabbia a rulli	123349
79	20	Rullo per gabbia a rulli	123346
80	26	Disco	703412
81	2	Vite a testa cilindrica	701022
82	8	Bullone a testa esagonale	700026
83	2	Disco	703413
84	2	Disco a U	101021
85	4	Disco	123591
86	2	Perno di blocco	123337
87	1	Supporto destro	123344
88	1	Supporto sinistro	123340
89	2	Corda di tenuta con anello di fissaggio	123356
90	2	Perno di bloccaggio con pomello in plastica	123355
91	2	Vite cilindrica esagonale	110431
92	2	Dado esagonale	703100
100	2.8 l	Olio idraulico HLP 22	759940
101	1	Tubo idraulico	123141
102	1	Raccordo Ermeto	114458
103	2	Raccordo Ermeto	123352
104	1	Tubo idraulico da 420 mm	123351
105	1	Raccordo Ermeto	123353

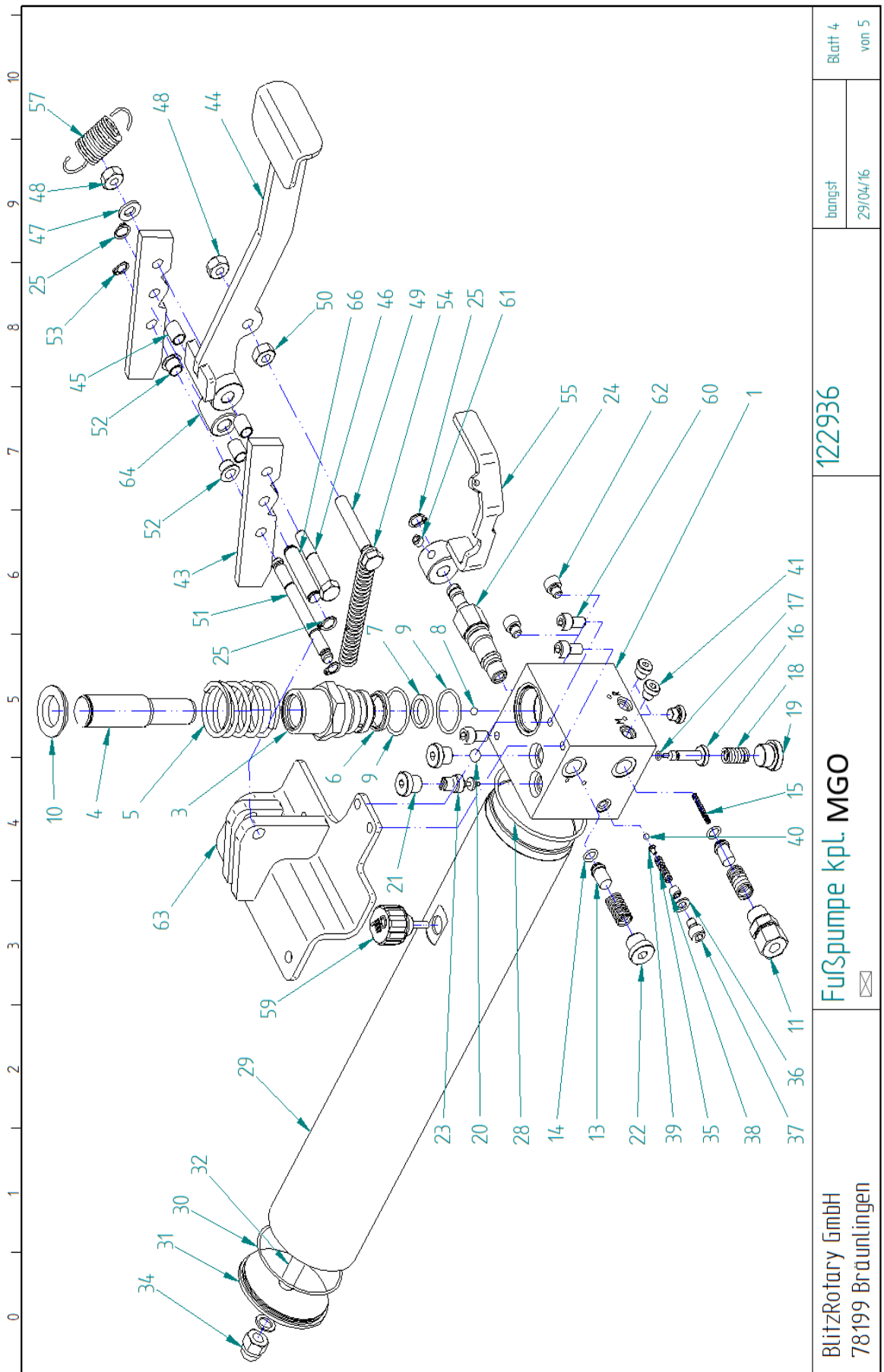

BlitzRotary GmbH
78199 Braunlingen

Fußpumpe kpl. MGO

122936

bangst
29/04/16

Blatt 4
von 5

Appendice

Ordinazione di parti di ricambio presso: www.rotarylif.eu

Parte	Q.tà	Designazione	EDV
1	1	Corpo valvola	122933
2	1	Anello di ritegno	704016
3	1	Cilindro della pompa	122948
4	1	Coperchio pompa	122934
5	1	Molla di pressione n.	123004
6	1	Doppia guarnizione	707962
7	1	Guarnizione stelo	113726
8	1	Sfera d'acciaio da 6,5 mm	707302
9	2	Guarnizione ad anello	707726
10	1	Piastra della molla	123013
11	1	Raccordo Ermeto	114834
12	2	Molla di pressione n.	114043
13	2	Otturatore	113991
14	2	Guarnizione ad anello	707677
15	1	Molla di pressione n.	114041
16	1	Coperchio a puntale	122935
17	1	Guarnizione ad anello	707696
18	1	Molla di pressione n.	120388
19	1	Chiusura a vite	123133
20	1	Sfera d'acciaio da 10	707312
21	2	Chiusura a vite	123131
22	1	Chiusura a vite	123132
23	1	Valvola del freno del freno di abbassamento	757709
24	1	Valvola di scarico	113992
25	3	Anello di ritegno	704004
28	1	Guarnizione ad anello	707634
29	1	Tube per contenitore dell'olio	122999
30	1	Guarnizione ad anello	716550
31	1	Coperchio per contenitore dell'olio	123000
32	1	Asta per contenitore dell'olio	123001
33	1	Guarnizione ad anello	706804

Parte	Q.tà	Designazione	EDV
34	1	Dado cieco	123345
35	1	Molla di pressione n. 203	3222226
36	1	Guarnizione ad anello	706845
37	1	Vite cilindrica esagonale	700820
38	1	Perno filettato	701207
39	1	Cono di pressione	3222209
40	1	Sfera d'acciaio da 5 mm	707301
41	3	Chiusura a vite	123130
43	2	Passante per pompa a pedale	123270
44	1	Pedale	123064
45	4	Cuscinetto a scorrimento	113806
46	1	Bullone a testa esagonale	700420
47	1	Disco	703412
48	2	Dado di sicurezza	703314
49	1	Bullone a testa esagonale	700610
50	1	Dado esagonale	703103
51	1	asta filettata	114078
52	2	Cuscinetto a scorrimento	123262
53	2	Anello di ritegno	704003
54	1	Molla di tensione n. 229	114091
55	1	Leva di scarico	123152
57	1	Molla di tensione n. 225	114042
59	1	Vite di sfiato da 3/8" con astina	123361
60	3	Vite a testa cilindrica	700822
61	1	Perno filettato	701253
62	2	Vite a testa cilindrica	700819
63	1	Supporto per pompa a pedale, saldato	123144
64	1	Boccola	114077
65	6	Guarnizione D4	707033
66	1	Asse	123430

Coppia di serraggio dei bulloni

10.4 Piattaforma: Coppia di serraggio dei bulloni

Dimensioni	Coppia di serraggio [Nm]		
	Classe di resistenza		
	8,8	10,9	12,9
M 6	9,6	14	16
M 8	23	34	40
M 10	46	67	79
M 12	79	115	135
M 14	125	185	220
M 16	195	290	340

Rapporto di manutenzione

Si prega di tenere il modulo compilato nel libretto di ispezione (Appendice)!

Rapporto di manutenzione

Documentare sempre i lavori di manutenzione. Segnare le voci applicabili.

Denominazione del tipo: Master Gear MGO

Numero di serie:

Data	Intervalli di manutenzione in anni			Elementi riscontrati	Firma
	0,5	1	6		
	<input type="checkbox"/>	<input type="checkbox"/>	<input type="checkbox"/>		
	<input type="checkbox"/>	<input type="checkbox"/>	<input type="checkbox"/>		
	<input type="checkbox"/>	<input type="checkbox"/>	<input type="checkbox"/>		
	<input type="checkbox"/>	<input type="checkbox"/>	<input type="checkbox"/>		
	<input type="checkbox"/>	<input type="checkbox"/>	<input type="checkbox"/>		
	<input type="checkbox"/>	<input type="checkbox"/>	<input type="checkbox"/>		
	<input type="checkbox"/>	<input type="checkbox"/>	<input type="checkbox"/>		
	<input type="checkbox"/>	<input type="checkbox"/>	<input type="checkbox"/>		
	<input type="checkbox"/>	<input type="checkbox"/>	<input type="checkbox"/>		
	<input type="checkbox"/>	<input type="checkbox"/>	<input type="checkbox"/>		
	<input type="checkbox"/>	<input type="checkbox"/>	<input type="checkbox"/>		
	<input type="checkbox"/>	<input type="checkbox"/>	<input type="checkbox"/>		
	<input type="checkbox"/>	<input type="checkbox"/>	<input type="checkbox"/>		
	<input type="checkbox"/>	<input type="checkbox"/>	<input type="checkbox"/>		
	<input type="checkbox"/>	<input type="checkbox"/>	<input type="checkbox"/>		
	<input type="checkbox"/>	<input type="checkbox"/>	<input type="checkbox"/>		
	<input type="checkbox"/>	<input type="checkbox"/>	<input type="checkbox"/>		
	<input type="checkbox"/>	<input type="checkbox"/>	<input type="checkbox"/>		
	<input type="checkbox"/>	<input type="checkbox"/>	<input type="checkbox"/>		
	<input type="checkbox"/>	<input type="checkbox"/>	<input type="checkbox"/>		
	<input type="checkbox"/>	<input type="checkbox"/>	<input type="checkbox"/>		
	<input type="checkbox"/>	<input type="checkbox"/>	<input type="checkbox"/>		
	<input type="checkbox"/>	<input type="checkbox"/>	<input type="checkbox"/>		
	<input type="checkbox"/>	<input type="checkbox"/>	<input type="checkbox"/>		
	<input type="checkbox"/>	<input type="checkbox"/>	<input type="checkbox"/>		
	<input type="checkbox"/>	<input type="checkbox"/>	<input type="checkbox"/>		
	<input type="checkbox"/>	<input type="checkbox"/>	<input type="checkbox"/>		
	<input type="checkbox"/>	<input type="checkbox"/>	<input type="checkbox"/>		
	<input type="checkbox"/>	<input type="checkbox"/>	<input type="checkbox"/>		
	<input type="checkbox"/>	<input type="checkbox"/>	<input type="checkbox"/>		
	<input type="checkbox"/>	<input type="checkbox"/>	<input type="checkbox"/>		
	<input type="checkbox"/>	<input type="checkbox"/>	<input type="checkbox"/>		
	<input type="checkbox"/>	<input type="checkbox"/>	<input type="checkbox"/>		
	<input type="checkbox"/>	<input type="checkbox"/>	<input type="checkbox"/>		
	<input type="checkbox"/>	<input type="checkbox"/>	<input type="checkbox"/>		
	<input type="checkbox"/>	<input type="checkbox"/>	<input type="checkbox"/>		
	<input type="checkbox"/>	<input type="checkbox"/>	<input type="checkbox"/>		
	<input type="checkbox"/>	<input type="checkbox"/>	<input type="checkbox"/>		
	<input type="checkbox"/>	<input type="checkbox"/>	<input type="checkbox"/>		
	<input type="checkbox"/>	<input type="checkbox"/>	<input type="checkbox"/>		

Upute za uporabu

Master Gear MGO

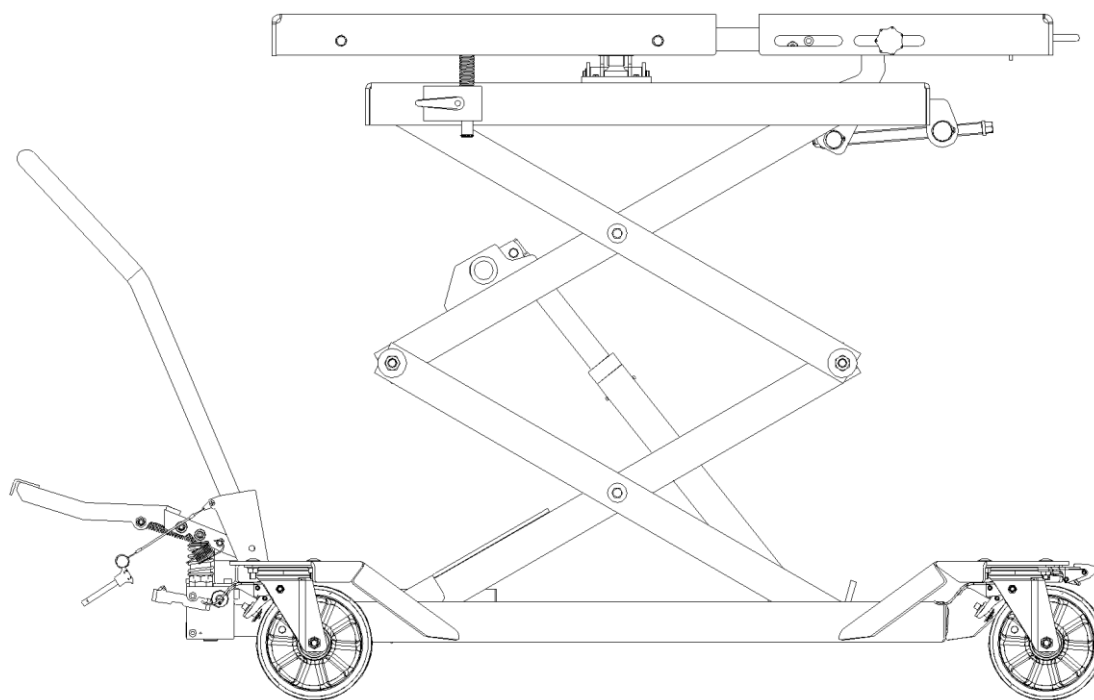

Pročitajte Upute za uporabopčetka bilo kakvog rada!

Pregled

Master Gear MGO

WE 160002A

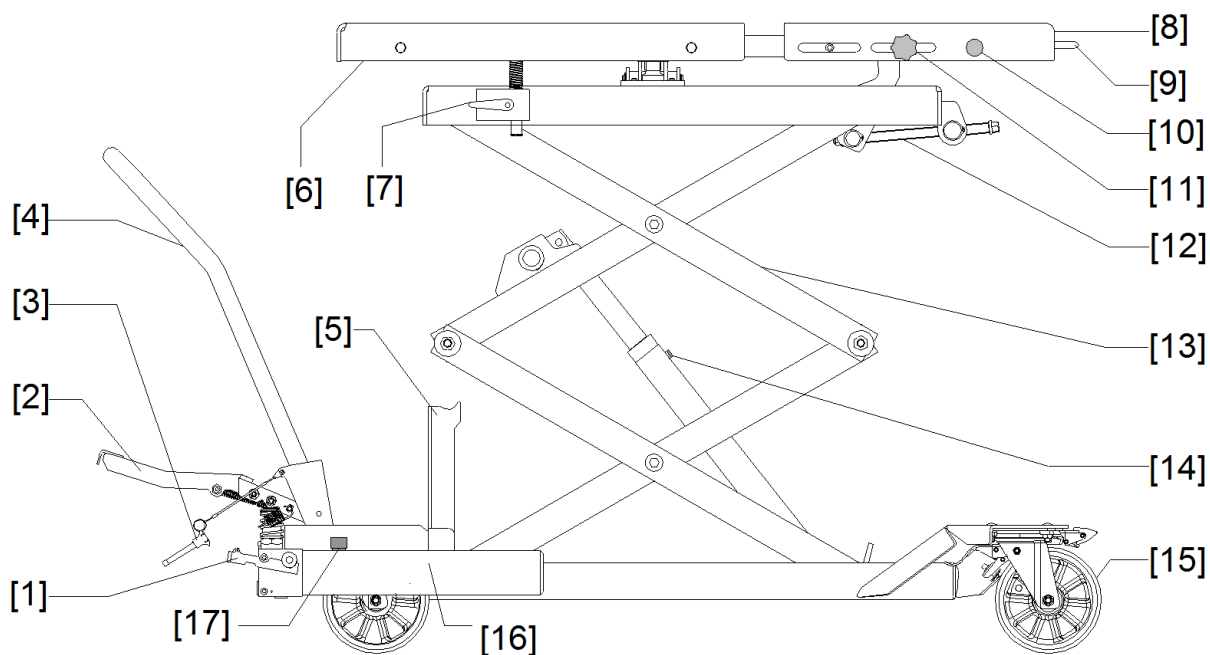

Stavka	Oznaka
1	Ventil za spužtanje
2	Nožna crpka
3	Osiguranje klizne drške
4	Klizna drška
5	Nosač za pregled
6	Radna površina stola
7	Stezni nosač za radnu površinu
8	Radna površina s produžetkom
9	Drška
10	Sigurnosni zasun za radnu površinu s produžetkom
11	Vijak za stezanje radne površine s produžetkom
12	Podešavanje kuta stola
13	Krak škara
14	Vijak za odzračivanje
15	Kočnica s valjkom
16	Spremnik za ulje
17	Mjerna šipka ulja

Sadržaj

1	Općenito	181
1.1	Informacije vezane uz ovaj priručnik.....	181
1.2	Informacije za korisnika naprave	181
1.3	Korišteni simboli za upozorenja i informacije.....	181
1.4	Predviđena uporaba.....	182
1.5	Moguća zloupotreba	182
1.6	Područje opasnosti	182
1.7	Sigurnosni uređaji	182
1.8	Deaktiviranje opreme.....	182
1.9	Osobna zaštitna oprema.....	182
2	Postupci u slučaju neispravnosti	183
3	Transport i skladištenje.....	183
4	Početak rada.....	183
5	Rukovanje.....	184
5.1	Teret utovarite ili istovarite samo pomoću viličara ili dizalice	185
5.2	Podizanje	185
5.3	Spuštanje	185
5.4	Prilagođavanje nagiba radne površine	185
5.5	Transportiranje tereta.....	186
5.6	Uporaba kao radni stol.....	186
5.7	Klizna površina.....	186
5.8	Ugradnja i uklanjanje dijelova s vozilom na podignutom stolu	186
5.9	Završetak rada	186
6	Ispitivanje	187
6.1	Ispitivanje prije prve upotrebe	187
6.2	Redoviti pregledi	187
7	Održavanje.....	188
7.1	Spuštanje stola za dizanje na nosače za pregled	188
7.2	Sklopite nosače za pregled.....	188
7.3	Plan održavanja	189
7.4	Čišćenje	189
7.5	Hidrauličko ulje.....	189
7.6	Provjera razine ulja	189
7.7	Zamjena ulja	189
7.8	Odzračivanje cilindra.....	190
7.9	Provjera hidrauličnih crijeva	190
7.10	Zamjena hidrauličnih crijeva	190

Općenito

8	Dijagnoza kvara.....	191
9	Povlačenje stroja iz uporabe i njegovo zbrinjavanje	191
10	Dodatak.....	192
10.1	Tehnički podaci	192
10.2	Shema hidraulike	192
10.3	Rezervni dijelovi.....	194
10.4	Tablica: Momenti stezanja za vijke	198
	Izvešće o održavanju.....	199
	Izvešće o pregledu	200

1 Općenito

1.1 Informacije vezane uz ovaj priručnik

Pažljivo pročitajte upute kako biste spriječili opasnost za život i udove korisnika i trećih strana te materijalnu štetu.

Držite se sljedećih napomena:

- Upute za rad moraju biti lako dostupne za sve korisnike.
- Dobro proučite sigurnosne propise.
- Ne preuzimamo odgovornost za štetu i probleme pri radu koji nastanu zbog zanemarivanja uputa za rad.
- Slike se mogu razlikovati od isporučеног tipa. Ipak, funkcija ili postupak za rad ostaju isti.





1.2 Informacije za korisnika naprave

Korisnik naprave odgovoran je za siguran rad i održavanje funkcionalne sigurnosti stola za dizanje.

- Rukovatelji moraju biti osposobljeni tehničkom obukom i iskusni te moraju biti upoznati s važećim pravilima o zaštiti na radu i za sprečavanje nezgoda.
- Rukovatelji moraju dobiti upute ili obuku kod stola za dizanje i moraju koristiti potrebnu zaštitnu opremu.
- Rukovatelji moraju pročitati i razumjeti propise o sigurnosti.
- Stol za dizanje smije se koristiti samo u odgovarajućem stanju za siguran rad.
- Održavanje, popravci i sigurnosne provjere moraju se izvoditi periodično, sukladno propisanim intervalima.
- Upute za rukovanje moraju biti kompletne i čitke na mjestu korištenja stola za dizanje. Ovo također vrijedi kod prodaje opreme ili ponovne montaže na nekom drugom mjestu.
- Tehničke izmjene stola za dizanje su zabranjene.

1.3 Korišteni simboli za upozorenja i informacije

Poruke upozorenja su obilježene s jednim od sljedećih simbola, u skladu s kategorijom opasnosti.

	OPASNOST! Neposredna opasnost po život i od teških ozljeda.
	UPOZORENJE! Moguća opasnost po život i teške ozljede; materijalna šteta
	OPREZ! Moguća opasnost od ozljede; materijalna šteta
	NAPOMENA Savjeti za primjenu i korisne informacije

1.4 Predviđena uporaba

- Stol za dizanje je namijenjen za ugradnju i uklanjanje dijelova vozila iz putničkih automobila i kombija. Tako podignuto vozilo stoji na dizalici, dijelovi vozila se uklanjaju i ugrađuju sa stola odozdo. Stol također služi za transport dijelova, kao i za sastavljanje.
- Predviđena upotreba zahtijeva promatranje rada, održavanje i servisne uvjete od strane proizvođača, kao i smjernice za popravak.
- Propisane granične vrijednosti ne smiju se prekoračiti (→ 10.1).

1.5 Moguća zloupotreba

Zabranjeno je sljedeće:

- Uporaba za transport osoba
- Penjanje na teret ili stol
- Zadržavanje ispod tereta.
- Spajanje stola na vučnu opremu

1.6 Područje opasnosti

Područje opasnosti je u okviru vanjskih mjera stola pod opterećenjem

1.7 Sigurnosni uređaji



UPOZORENJE!

Nikad nemojte raditi sljedeće vezano uz sigurnosne uređaje

- Uklanjanje
- Promjena
- Deaktiviranje

- Zaštita cijevi za kočenje
- Ventil za kočenje pri spuštanju
- Fiksiranje kotača
- Sigurnosni ventil
- Sigurnosni zasun za radnu površinu s produžetkom

1.8 Deaktiviranje opreme



Stol za dizanje uvijek deaktivirajte prije ugradnje, promjene radnih uvjeta i načina rada, prije svakog održavanja, pregleda i popravka.

1.9 Osobna zaštitna oprema

Za rad je potrebna:

- Zaštitna obuća

Za održavanje, čišćenje i popravke je potrebna:

- Zaštitna obuća
- Zaštitne rukavice

2 Postupci u slučaju neispravnosti

U slučaju neispravnosti:



1. Odmah zaustavite pomicanje tereta
2. Osigurajte da se stol za dizanje ne može koristiti
3. Obavijestite nadležnu osobu

3 Transport i skladištenje



UPOZORENJE!

Nepravilno transportiranje može dovesti do opasnosti od teških ozljeda i smrti. Stol za dizanje uvijek transportirajte pomoću odgovarajućih uređaja za dizanje i transport (primjerice viličar ili dizalica).

- Prilikom dostave provjerite je li proizvod oštećen.
- Odmah prijavite oštećeni proizvod dobavljaču/dostavljaču.
- Stol za dizanje spremite na čisto, suho mjesto s temperaturom okruženja između -10°C do 50°C.

4 Početak rada

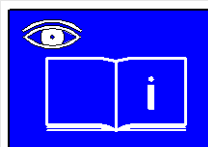

Poštujte upute za rad.
Poštujte propise za sprječavanje nezgoda.

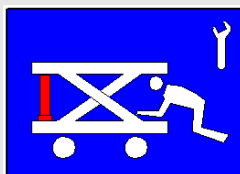

UPOZORENJE!

Održavanje i popravke izvodite samo na stolu za dizanje bez tereta i kad nije pod tlakom.

Za sve radnje čišćenja, održavanja i popravljanja spustite stol na nosače za pregled.

Na hidrauličnom i mehaničkom sustavu smije raditi samo kvalificirano osoblje. Koristite opremu za osobnu zaštitu.

Prije prvog korištenja:

- Zamijenite čep za ispuštanje (2) čepom za odzračivanje (1) (pogledajte sl. 1)
- Provjerite razinu ulja (→ 7.6)
- Odzračite cilindar za dizanje ako je potrebno (→ 7.8)
- Ugradite kliznu dršku [4] i fiksirajte ju zatikom [3]
- Zategnite sve vijke propisanim momentom (→ 10.3).

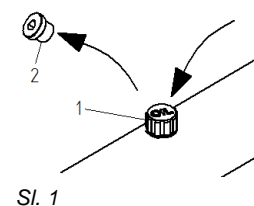

5 Rukovanje

	<p>Poštujte upute za rad. Pogledajte piktograme na proizvodu.</p>
	<p>OPASNOST! Nikad ne postavljajte šake ili stopala u područje opasnosti tijekom podizanja ili spuštanja. Ostajanje u području opasnosti tijekom podizanja i spuštanja je zabranjeno.</p>
	<p>OPASNOST! Transportiranje osoba je zabranjeno.</p>
	<p>OPASNOST! Stol za dizanje nikad ne koristite na kosini i neravnoj podlozi. Stol za dizanje koristite samo na poravnatoj potpornoj površini.</p>
	<p>UPOZORENJE! Prije rada ispod stola za dizanje, mora se onemogućiti njegovo ponovno pokretanje. Stol za dizanje nikad ne ostavljajte bez nadzora ispod podignutog vozila.</p>
	<p>UPOZORENJE! Koristiti smije samo stručno kvalificirano osoblje. Koristite zaštitnu opremu. Pri kraju rada, spustite stol i parkirajte ga na odgovarajuću lokaciju.</p>
	<p>UPOZORENJE! Teret podignite samo ako to ne predstavlja opasnost po osoblje. Uvijek pratite podizanje i spuštanje tereta. Stol za dizanje koristite samo ako su zadovoljeni odgovarajući sigurnosni i tehnički uvjeti.</p>
	<p>UPOZORENJE! Nemojte premašivati maksimalni dozvoljeni kapacitet tereta. Teret uvijek rasporedite ravnomjerno po stolu. Teret uvijek pričvrstite lancima ili remenjem. Teret transportirajte samo u spušenom položaju. Teret nikad ne ostavljajte bez nadzora u podignutom položaju.</p>

5.1 Teret utovarite ili istovarite samo pomoću viličara ili dizalice



UPOZORENJE!

- Uvijek koristite odgovarajuće uređaje za osiguranje za dijelove vozila koji će se ukloniti. Učvrstite ih na radnu površinu pomoću M10 vijaka (→10.4).
- Teret uvijek rasporedite ravnomjerno po radnoj površini stola.
- Teret ne smije viriti izvan površine stola.
Iznimka: Uporaba odobrenih uređaja za osiguranje

- Aktiviranje kočnice s valjkom [15].
- Ugradite uređaj za osiguranje.
- U potpunosti uvucite radnu površinu [8].
- Aktivirajte sigurnosni zasun [10] na željenom položaju.
- Poravnajte stol pomoću prilagođavanja kuta [12].
- Fiksirajte položaj stola pomoću steznog nosača [7].
- Koristite ventil za spuštanje [1] za spuštanje stola za dizanje na najniži položaj.
- Lagano spustite teret viličarom ili dizalicom na uređaj za osiguranje.
- Pričvrstite teret pojasevima ili remenjem.

5.2 Podizanje

- Aktiviranje kočnice s valjkom [15].
- Otvorite nožnu crpku [2].
- Koristite nožnu crpku [2] za prilagođavanje visine stola.
- Sklopite nožnu crpku [2].

5.3 Spuštanje

- Aktiviranje kočnice s valjkom [15].
- Koristite ventil za spuštanje [1] za spuštanje stola za dizanje na najniži položaj.

5.4 Prilagođavanje nagiba radne površine

Radna površina se može nagnuti za 3,5°, u 2 smjera.



UPOZORENJE!



Obratite pažnju na teret kod nagibanja radne površine.
U slučaju sumnje, odmah zaustavite postupak.



Prvo otpustite fiksaciju stola, tako da nosači mogu automatski slijediti radnu površinu tijekom nagibanja.
Zatim pričvrstite postavku pomoću steznog nosača.

- Aktiviranje kočnice s valjkom [15].
- Otpustite stezni nosač [7] za radnu površinu.
- Prilagodite nagib radne površine pomoću postavke za kut [12].
- Fiksirajte položaj stola pomoću steznog nosača [7].

5.5 Transportiranje tereta

	UPOZORENJE! Opasnost od prignječenja Vozite polako. Na putu kojim vozite ne smije biti prepreka.
	Teški teret uvijek neka transportiraju dvije osobe.

- Sklopite nožnu crpku [2].
- Ugradite kliznu dršku [4].
- Pričvrstite kliznu dršku [3] pomoću udlage.
- Aktivirajte ventil za spuštanje [1] i spustite stol za dizanje na najniži položaj.
- Otpustite kočnicu s valjkom [15].
- Odvezite teret na željeno mjesto.

5.6 Uporaba kao radni stol

- Aktiviranje kočnice s valjkom [15].
- Koristite nožnu crpku [2] za prilagođavanje visine stola.
- Izravnajte stol pomoću prilagođavanja kuta [12].
- Fiksirajte položaj stola pomoću steznog nosača [7].
- Sklopite nožnu crpku [2].
- Prema potrebi uklonite kliznu dršku [4].

5.7 Klizna površina

Za odvajanje motora i prijenosa, stol je opremljen fiksnom radnom površinom i radnom površinom s produžetkom. Dakle, motor se mora postaviti na fiksnu radnu površinu a prijenos na radnu površinu s produžetkom.

- Uvijek izvucite radnu površinu [8] tako da se aktivira sigurnosni zasun [10].
- Osigurajte položaj pomoću vijka za pritezanje [11] (Pogledajte sl. 2).

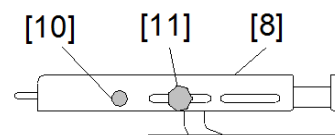

Sl. 2

5.8 Ugradnja i uklanjanje dijelova s vozilom na podignutom stolu

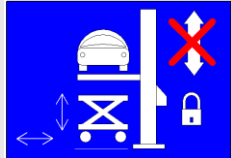
	UPOZORENJE! Prije rada ispod stola za dizanje, mora se onemogućiti njegovo ponovno pokretanje. Kodu ugradnje ili uklanjanja dijelova vozila, stol za dizanje koristite samo za kretnje podizanja i spuštanja. Stol za dizanje nikad ne ostavljajte bez nadzora ispod podignutog vozila.
---	---

5.9 Završetak rada

- Koristite ventil za spuštanje [1] za spuštanje stola za dizanje na najniži položaj.
- Parkirajte stol za dizanje na odgovarajuću lokaciju.
- Aktiviranje kočnice s valjkom [15].

6 Ispitivanje

6.1 Ispitivanje prije prve upotrebe

Ovo ispitivanje izvodi proizvođač prije isporuke proizvoda.

6.2 Redoviti pregledi

Mobilni stol za dizanje mora ispitati kvalificirano osoblje, najmanje jednom godišnje ili prema potrebi. Preporučujemo da se rezultati ispitivanja zabilježite u zapisnik.

U ovu svrhu izradite kopiju popisa zapisnika za ispitivanje u dodatak i pričvrstite ju na knjigu za ispitivanje.

Posebno za ispitivanje:

Kod mehaničkih dijelova:

- Pričvršćenost svornjaka cilindra
- Pričvršćenost vijaka dizalice
- Ispitivanje funkcioniranje nosača
- Funkcioniranje kočnice s valjkom
- Čistoća proizvoda
- Prisutnost i čitljivost naljepnica
- Neoštećenost zavarenih mjesta
- Držanje tereta najmanje 10 min na najvišem položaju proizvoda
- Ispravnost funkcije spuštanja
- Pritegnutost svih vijaka

Hidraulika:

- Nema curenja u hidrauličnom sustavu
- Razina ulja je zadovoljavajuća
- Nema oštećenja crijeva

7 Održavanje

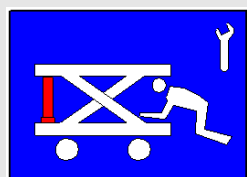

UPOZORENJE!

- Održavanje i popravci smiju se izvoditi samo na stolu bez tereta.
- Za sve radnje čišćenja, održavanja i popravljanja unutar mehanizma za podizanje, stol mora biti spušten na nosač za pregled.



Koristite samo originalne rezervne dijelove proizvođača.
Na hidrauličnom i mehaničkom sustavu smije raditi samo kvalificirano osoblje.

7.1 Spuštanje stola za dizanje na nosače za pregled

- Koristite nožnu crpku [2] za podizanje radne površine bez tereta.
- Vertikalno pozicionirajte nosače za pregled [5].
- Koristite ventil za spuštanje [1] za spuštanje stola za dizanje na nosače za pregled [5].
- Provjerite sjeda li mehanizam za podizanje na nosače za pregled [5].

Postavljanje nosača za pregled u slučaju neispravne hidraulike

- Podignite radnu površinu pomoću viličara ili dizalice.
- Vertikalno pozicionirajte nosače za pregled [5].
- Spustite mehanizam za podizanje pomoću viličara/dizalice na nosače za pregled [5].
- Provjerite sjeda li mehanizam za podizanje ispravno na nosače za pregled [5].



Podizanje radne površine viličarom ili dizalicom stvara vakuum u hidrauličnim cilindrima. Prema tome, cilindri ne mogu podržavati teret. Oni će se spustiti odmah kad se postavi teret.

7.2 Sklopite nosače za pregled



Opasnost od nekontroliranog spuštanja

- Nosače za pregled sklopite samo nakon što je stol za dizanje pomaknut s njih pomoću vlastitog hidrauličnog pogona.
- Nikad nemojte silom izbijati, izvlačiti ili odvajati nosače za pregled.
- Kad su nosači sklopljeni, korisnik ne smije biti u području opasnosti ispod mehanizma za podizanje.

Sklopanje nosača

- Koristite nožnu crpku [2] za podizanje radne površine bez tereta.
- Sklopite nosače za pregled [5].

7.3 Plan održavanja

Stolovi za dizanje u neprekidnom radu ili u posebno prljavom okruženju zahtijevaju češće održavanje.

Dodatni pregled obavezan je nakon zamjene sigurnosnih dijelova tijekom radova na održavanju.

Interval	Radnja u održavanju
Prije svake uporabe	Pregled za ispravno funkcioniranje kontrola Vizualan pregled za oštećenja i curenje
Polugodišnje	Čišćenje (→7.4) Provjera razine ulja (→7.6)
Jednom godišnje	Redoviti pregledi (→6.2) Provjera hidrauličnih crijeva (→7.9)
Svakih 6 godina	Zamjena hidrauličnih crijeva (→7.10) Promjena ulja (→ 7.7)

7.4 Čišćenje

Nemojte koristiti agresivne deterdžente za čišćenje.

Nemojte koristiti izravan mlaz vode ili parni čistač.

- Aktivirajte ventil za spuštanje [1] i spustite stol za dizanje na nosače za pregled [5].
- Obrišite stol za dizanje krpom.

7.5 Hidrauličko ulje

- Za hidraulični sustav koristite samo hidraulično ulje u skladu s DIN 51524, klasa HLP, viskozitetu ISO-VG 22.
- Ulja i maziva su zagađivači vode. Uvijek ih odložite u skladu s važećim propisima u vašoj državi (→ 9).

7.6 Provjera razine ulja

- Aktivirajte ventil za spuštanje [1] i spustite stol za dizanje na najniži položaj.
- Provjerite razinu ulja (→ 7.6)
- Dopunite ulje prema potrebi.

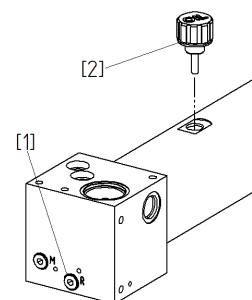

Sl. 3

7.7 Zamjena ulja

Zamjena ulja zahtijeva:

- Posudu za ulje za sakupljanje hidrauličnog ulja
- Hidraulično ulje (→ 10.1)

Promjena ulja:

- Koristite ventil za spuštanje [1] i spustite stol za dizanje na najniži položaj
- Postavite posudu za ulje ispod blokade ventila
- Otvorite vijak (1) i ispuštite ulje
- Zatvorite vijak (1)
- Dopunite ulje do oznake na mjernoj šipci ulja (2), [17] (pogledajte sl. 3)

7.8 Odzračivanje cilindra

Oba cilindra za dizanje uvijek moraju biti odzračeni.

- Koristite nožnu crpku [2] za podizanje radne površine bez tereta.
- Koristite ventil za spuštanje [1] i spustite stol za dizanje na nosače za pregled [5].
- Provjerite sjeda li mehanizam za podizanje na nosače za pregled [5].
- Okrenite vijak za odzračivanje [14] za pola okreta, tako da se ulje ispusti bez mjehurića.
- Zatvorite vijak za odzračivanje [14].
- Provjera razine ulja (→ 7.6).

7.9 Provjera hidrauličnih crijeva

Za hidraulična crijeva se preporučuju godišnji pregledi za radnu sigurnost. Pregled mora izvršiti kvalificirano osoblje.

- Pregled crijeva za oštećenje na vanjskom omotaču, poderotine, uvinutost, pukotine, odvojenost, abraziju, lomljivost, itd.
- Pokazuje li crijevo znakove deformacije?
- Ima li curenja između crijeva i priključka?
- Skliže li crijevo s priključka?
- Ako pronađete neispravnost, odmah zamijenite crijevo.
- Crijeva pod tlakom moraju se mijenjati prema propisanom, ali najmanje nakon 6 godina.

7.10 Zamjena hidrauličnih crijeva

Koristite samo originalne zamjenske dijelove.

- Koristite nožnu crpku [2] za podizanje radne površine bez tereta.
- Vertikalno pozicionirajte nosače za pregled [5].
- Koristite ventil za spuštanje [1] i spustite stol za dizanje na nosače za pregled [5].
- Postavite posudu za ulje ispod blokade ventila.
- Zamijenite hidraulična crijeva.
- Pritegnite sve hidraulične spojeve.
- Odzračite cilindre (→7.8).
- Sklopite nosače za pregled [5].
- Provjera razine ulja (→7.6).

8 Dijagnoza kvara

Teret se spušta sporo

- Uzrok 1: Upravljačka ručica je krivo prilagođena
Rješenje: Ponovno podesite upravljačku ručicu
- ➔ Otpustite vijak za pritezanje (A)
 - ➔ Prilagodite osovinu za spuštanje (B) pomoću odvijača (C)
 - ➔ Pričvrstite položaj pomoću vijka za pritezanje (A) (pogledajte sl. 4)
- Uzrok 2: Neispravan ventil za ispuštanje
➔ Zamijenite ventil za ispuštanje
- Uzrok 3: Ventil za ispuštanje se ne zatvara ili sjedište ventila curi zbog kontaminacije uljem
➔ Očistite ventil
➔ Zamijenite ulje (→7.7)

Sl. 4

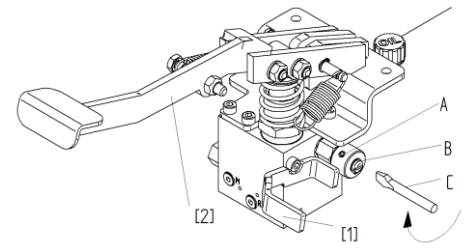

Stol za dizanje ne izvodi dizanje, crpka ne dovodi ulje

- Uzrok 1: Zrak u hidrauličnom sustavu
Rješenje: Odzračite crpku
- ➔ Desnom rukom aktivirajte ventil za ispuštanje [1] i u isto vrijeme izvedite nekoliko pokreta pumpanja [2] lijevom rukom
 - ➔ Odzračite cilindre (→7.8)
- Uzrok 2: Manjak ulja
Rješenje: Dopunite ulje
- ➔ Odzračite cilindre (→7.8)

Trzavo spuštanje

- Uzrok: Zrak u hidrauličnom sustavu
Rješenje: Odzračite cilindre (→7.8).

9 Povlačenje stroja iz uporabe i njegovo zbrinjavanje

Svi dijelovi moraju se zbrinuti na propisan i ekološki prihvatljiv način.

10 Dodatak

10.1 Tehnički podaci

Mehanički

Nosivost s 1 pojedinačnim teretom:	1000	kg
Nosivost s 2 pojedinačna tereta:	700 (2x350)	kg
Vrsta tereta:	Raspoređeni teret	
Visina min.	480	mm
Visina maks.	1800	mm
Korisna visina dizanja:	1320	mm
Težina praznog stola:	360	kg
Mjere radne površine:	1300x768	mm
Nagib radne površine u osima x i y:	± 3,5°	
Mjere osnovnog okvira:	1450x1055	mm



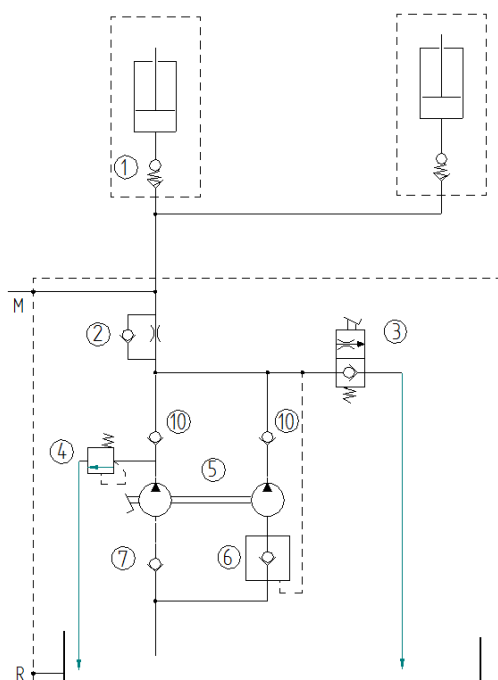

Hidraulika

Radni tlak:	224	bara
Količina ulja:	1,8	l
Vrsta ulja:	HLP22	
Hidraulični cilindar:	2x (Ø 40)	
Nožna crpka, broj taktova:	99	taktova
Vrijeme spuštanja pod teretom:	50	s

10.2 Shema hidraulike

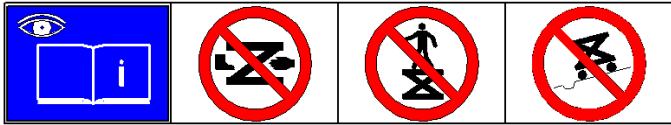
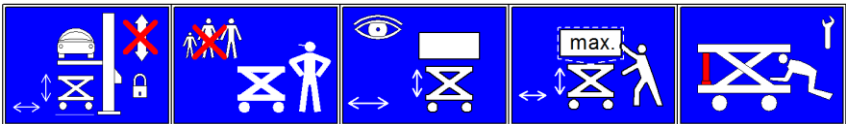
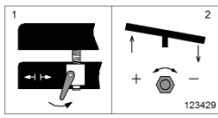

1	Zaštita od prsnuća cijevi	
2	Ventil za kočenje pri	
3	Ventil za ispuštanje	
4	Sigurnosni ventil	
5	Nožna crpka	
6	Uisni ventil	
7	Uisni ventil	
M	Mjerač ulaznog tlaka	
R	Vijak za ispuštanje ulja	

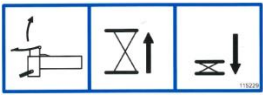
132083	Engineered by BLITZ
106756	
3209500	max. 1000 
123427	
123428	
123429	
115228	
115229	

10.3 Rezervni dijelovi

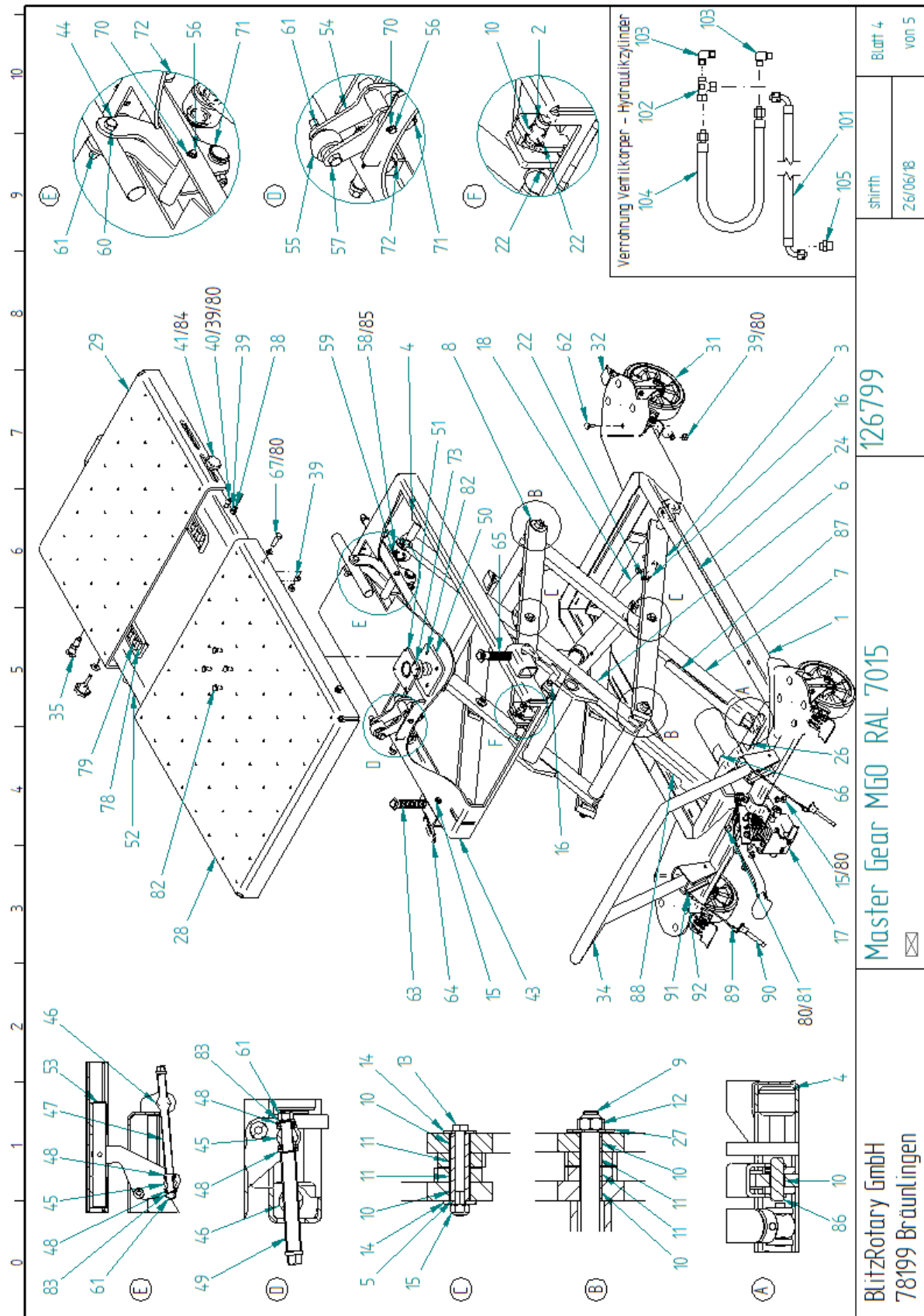

BlitzRotary GmbH 78199 Bräunlingen	Master Gear MGO RAL 7015	126799	Blatt 4 von 5
---------------------------------------	--------------------------	--------	------------------

Stavka	Kol.	Oznaka	EDV
1	1	Osnovni okvir	122937
2	2	Sigurnosni klin	113575
3	1	Krak škara	123332
4	4	Jednostrani valjak	113727
5	4	Čahura ležaja	113604
6	1	Krak škara 4	122955
7	1	Krak škara 3	123335
8	2	Krak škara	123151
9	2	Osovina	113720
10	20	Klizni ležaj	114130
11	16	Klizni ležaj	114131
12	4	Šesterobridna matica	703304
13	4	Vijak sa šesterobridnom	700425
14	8	Disk	114132
15	8	Sigurnosna matica	703314
16	4	Sigurnosni klin	113728
17	1	Nožna papučica	122936
18	2	Hidraulični cilindar	123343
22	6	Upušteni vijak	701251
24	2	Sigurnosna naljepnica	115227
26	1	Naljepnica za papučicu	115229
27	4	Disk	102000
28	1	Radna površina stola,	123283
29	1	Radna površina stola,	123284
31	4	Kotačić	123145
32	2	Blokada smjera za	123146
34	1	Drška	123265
35	1	Vijak za fiksiranje	123268
38	4	Vljak sa šesterobridnom	700211
39	30	Šesterobridna matica	703103
40	2	Vljak s cilindričnom	700839
41	2	Ručni zvjezdasti vijak	123275
43	1	Ploča	122873
44	1	Krak za dizanje	122872
45	2	Vijak za pritisak	122878
46	2	Svornjak s navojem	122876
47	1	Osovina za podešavanje po duljini.	123286
48	4	Aksijalni ležaj	121417
49	1	Osovina za podešavanje, kraća.	123285
50	1	Kuglasti svornjak	122894
51	1	Kuglasto ležište	122890

Stavka	Kol.	Oznaka	EDV
52	1	Tablica	122897
53	1	Vratilo	122900
54	1	Krak za dizanje	122903
55	1	Podešavanje stola	122879
56	2	Osovina za	123272
57	1	Vljak sa	700604
58	2	Valjak	123279
59	2	Prstenasti	704016
60	1	Vijak sa	123273
61	4	Sigurnosna	703312
62	16	Vijak s okruglom	123277
63	1	Brava stola	123287
64	2	Podesiva ručica	123274
65	1	Brava stola, lijeva	123295
66	1	Naljepnica za	115228
67	4	Vljak sa	700251
70	4	Prstenasti	704004
71	4	Prstenasti	704018
72	4	Prstenasti	704022
73	1	Osigurač	123269
78	2	Kućište valjka	123349
79	20	Valjak za kućište	123346
80	26	Disk	703412
81	2	Vljak s	701022
82	8	Vljak sa	700026
83	2	Disk	703413
84	2	U-disk	101021
85	4	Disk	123591
86	2	Sigurnosni klin	123337
87	1	Desni nosač	123344
88	1	Lijevi nosač	123340
89	2	Uže za držanje s	123356
90	2	Zatik za fiksiranje s plastičnom	123355
91	2	Vijak s lećastom	110431
92	2	Šesterobridna	703100
100	2,8 l	Hidraulično ulje	759940
101	1	Hidraulično crijevo	123141
102	1	Ermeto spojnica	114458
103	2	Ermeto spojnica	123352
104	1	Hidraulično crijevo	123351
105	1	Ermeto spojnica	123353

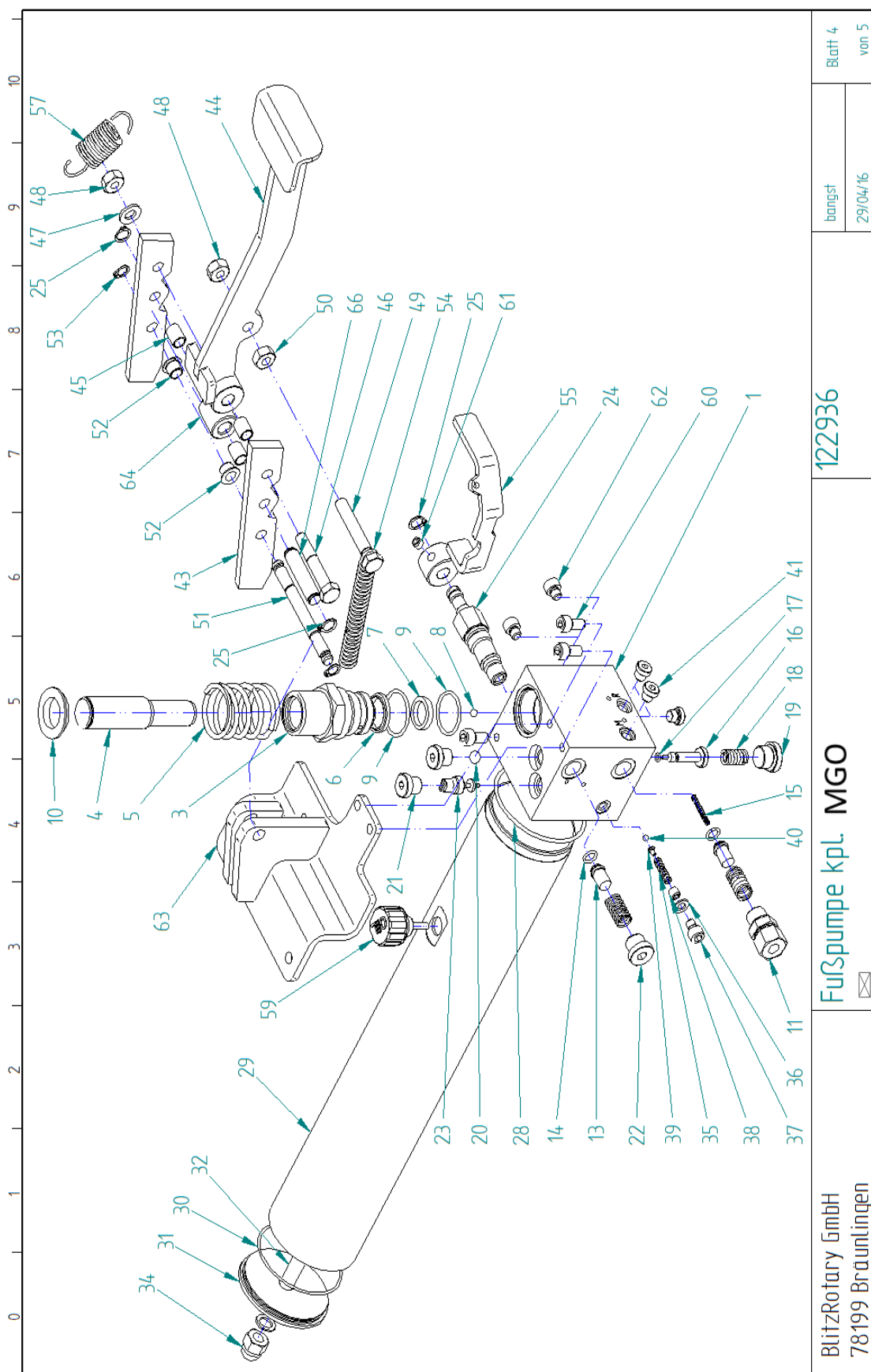

BlitzRotary GmbH 78199 Bräunlingen	Fußpumpe kpl. MGO	122936	bangst 29/04/16	Blatt 4 von 5
---------------------------------------	-------------------	--------	--------------------	------------------

Stavka	Kol.	Oznaka	EDV
1	1	Kučište ventila	122933
2	1	Prstenasti osigurač	704016
3	1	Cilindar crpke	122948
4	1	Podizač crpke	122934
5	1	Tlačna opruga br. 244	123004
6	1	Dvostruki brisač	707962
7	1	Brtva šipke	113726
8	1	Čelična kugla 6,5 mm	707302
9	2	O-prsten	707726
10	1	Opružna ploča	123013
11	1	Ermeto spojnica	114834
12	2	Tlačna opruga br. 226	114043
13	2	Dosjed ventila	113991
14	2	O-prsten	707677
15	1	Tlačna opruga br. 224	114041
16	1	Podizač	122935
17	1	O-prsten	707696
18	1	Tlačna opruga br. 240	120388
19	1	Čep s navojem	123133
20	1	Čelična kugla 10 mm	707312
21	2	Čep s navojem	123131
22	1	Čep s navojem	123132
23	1	Ventil za kočenje pri	757709
24	1	Ventil za ispuštanje	113992
25	3	Prstenasti osigurač	704004
28	1	O-prsten	707634
29	1	Cijev spremnika ulja	122999
30	1	O-prsten	716550
31	1	Poklopac spremnika ulja	123000
32	1	Šipka spremnika ulja	123001
33	1	O-prsten	706804

Stavka	Kol.	Oznaka	EDV
34	1	Slijepa matica	123345
35	1	Tlačna opruga br. 203	3222226
36	1	O-prsten	706845
37	1	Vijak s lećastom	700820
38	1	Upušteni vijak	701207
39	1	Tlačni konus	3222209
40	1	Čelična kugla 5 mm	707301
41	3	Čep s navojem	123130
43	2	Omča za nožnu crpku	123270
44	1	Nožna papučica	123064
45	4	Klizni ležaj	113806
46	1	Vljak sa	700420
47	1	Disk	703412
48	2	Sigurnosna matica	703314
49	1	Vljak sa	700610
50	1	Šesterobridna matica	703103
51	1	Šipka s navojem	114078
52	2	Klizni ležaj	123262
53	2	Prstenasti osigurač	704003
54	1	Vlačna opruga br. 229	114091
55	1	Ručica za ispuštanje	123152
57	1	Vlačna opruga br. 225	114042
59	1	Vijka za odzračivanje 3/8" s mjernom šipkom	123361
60	3	Vijak s cilindričnom	700822
61	1	Upušteni vijak	701253
62	2	Vijak s cilindričnom	700819
63	1	Držač nožne crpka, zavareni	123144
64	1	Čahura	114077
65	6	Brtveni čep D4	707033
66	1	Osovina	123430

Momenti stezanja za vijke

10.4 Tablica: Momenti stezanja za vijke

Dimenzije	Pritezni moment [Nm]		
	Klasa čvrstoće		
	8,8	10,9	12,9
M 6	9,6	14	16
M 8	23	34	40
M 10	46	67	79
M 12	79	115	135
M 14	125	185	220
M 16	195	290	340

Izvješće o održavanju

Molimo držite ispunjeni obrazac u knjizi za pregled (Dodatak)!

Uvijek zabilježite izvedene radnje održavanja.
Provjerite važeće stavke.

Tipska oznaka: Master Gear MGO

Serijski broj:

Datum	Intervali održavanja u godinama			Rezultati	Potpis
	0,5	1	6		
	<input type="checkbox"/>	<input type="checkbox"/>	<input type="checkbox"/>		
	<input type="checkbox"/>	<input type="checkbox"/>	<input type="checkbox"/>		
	<input type="checkbox"/>	<input type="checkbox"/>	<input type="checkbox"/>		
	<input type="checkbox"/>	<input type="checkbox"/>	<input type="checkbox"/>		
	<input type="checkbox"/>	<input type="checkbox"/>	<input type="checkbox"/>		
	<input type="checkbox"/>	<input type="checkbox"/>	<input type="checkbox"/>		
	<input type="checkbox"/>	<input type="checkbox"/>	<input type="checkbox"/>		
	<input type="checkbox"/>	<input type="checkbox"/>	<input type="checkbox"/>		
	<input type="checkbox"/>	<input type="checkbox"/>	<input type="checkbox"/>		
	<input type="checkbox"/>	<input type="checkbox"/>	<input type="checkbox"/>		
	<input type="checkbox"/>	<input type="checkbox"/>	<input type="checkbox"/>		
	<input type="checkbox"/>	<input type="checkbox"/>	<input type="checkbox"/>		
	<input type="checkbox"/>	<input type="checkbox"/>	<input type="checkbox"/>		
	<input type="checkbox"/>	<input type="checkbox"/>	<input type="checkbox"/>		
	<input type="checkbox"/>	<input type="checkbox"/>	<input type="checkbox"/>		
	<input type="checkbox"/>	<input type="checkbox"/>	<input type="checkbox"/>		
	<input type="checkbox"/>	<input type="checkbox"/>	<input type="checkbox"/>		
	<input type="checkbox"/>	<input type="checkbox"/>	<input type="checkbox"/>		
	<input type="checkbox"/>	<input type="checkbox"/>	<input type="checkbox"/>		
	<input type="checkbox"/>	<input type="checkbox"/>	<input type="checkbox"/>		
	<input type="checkbox"/>	<input type="checkbox"/>	<input type="checkbox"/>		
	<input type="checkbox"/>	<input type="checkbox"/>	<input type="checkbox"/>		
	<input type="checkbox"/>	<input type="checkbox"/>	<input type="checkbox"/>		
	<input type="checkbox"/>	<input type="checkbox"/>	<input type="checkbox"/>		
	<input type="checkbox"/>	<input type="checkbox"/>	<input type="checkbox"/>		
	<input type="checkbox"/>	<input type="checkbox"/>	<input type="checkbox"/>		
	<input type="checkbox"/>	<input type="checkbox"/>	<input type="checkbox"/>		
	<input type="checkbox"/>	<input type="checkbox"/>	<input type="checkbox"/>		
	<input type="checkbox"/>	<input type="checkbox"/>	<input type="checkbox"/>		
	<input type="checkbox"/>	<input type="checkbox"/>	<input type="checkbox"/>		
	<input type="checkbox"/>	<input type="checkbox"/>	<input type="checkbox"/>		
	<input type="checkbox"/>	<input type="checkbox"/>	<input type="checkbox"/>		
	<input type="checkbox"/>	<input type="checkbox"/>	<input type="checkbox"/>		
	<input type="checkbox"/>	<input type="checkbox"/>	<input type="checkbox"/>		
	<input type="checkbox"/>	<input type="checkbox"/>	<input type="checkbox"/>		
	<input type="checkbox"/>	<input type="checkbox"/>	<input type="checkbox"/>		
	<input type="checkbox"/>	<input type="checkbox"/>	<input type="checkbox"/>		
	<input type="checkbox"/>	<input type="checkbox"/>	<input type="checkbox"/>		
	<input type="checkbox"/>	<input type="checkbox"/>	<input type="checkbox"/>		
	<input type="checkbox"/>	<input type="checkbox"/>	<input type="checkbox"/>		

Gebruiksaanwijzing

Master Gear MGO

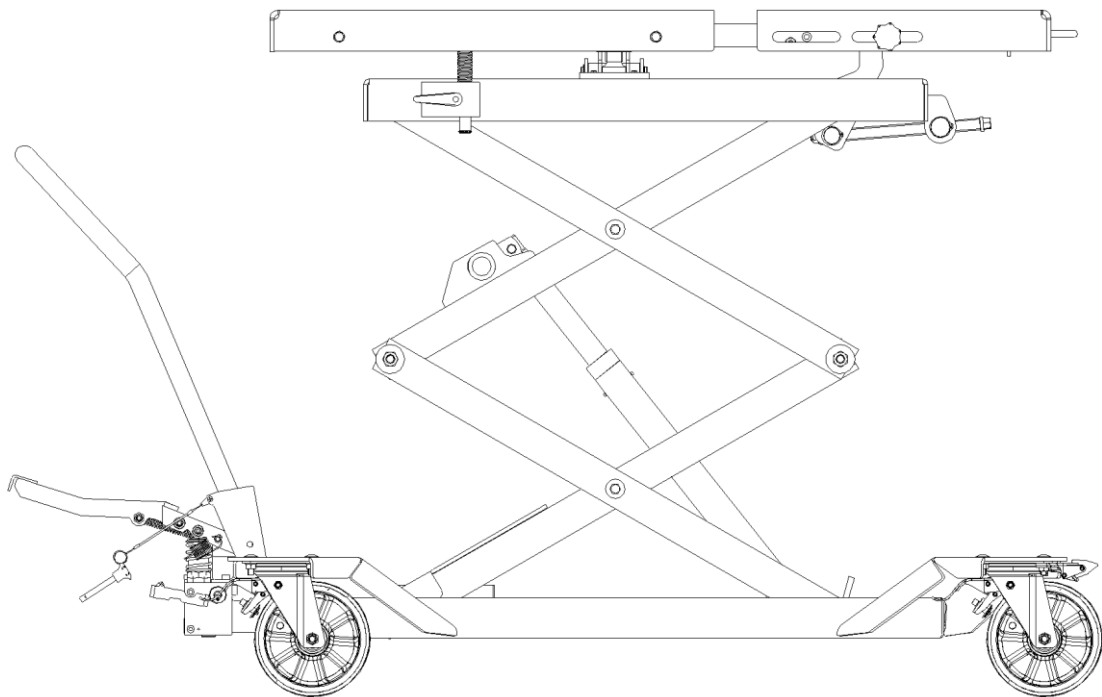

Lees de Gebruiksaanwijzing voordat u met werkzaamheden begint!

Overzicht

Master Gear MGO

WE 160002A

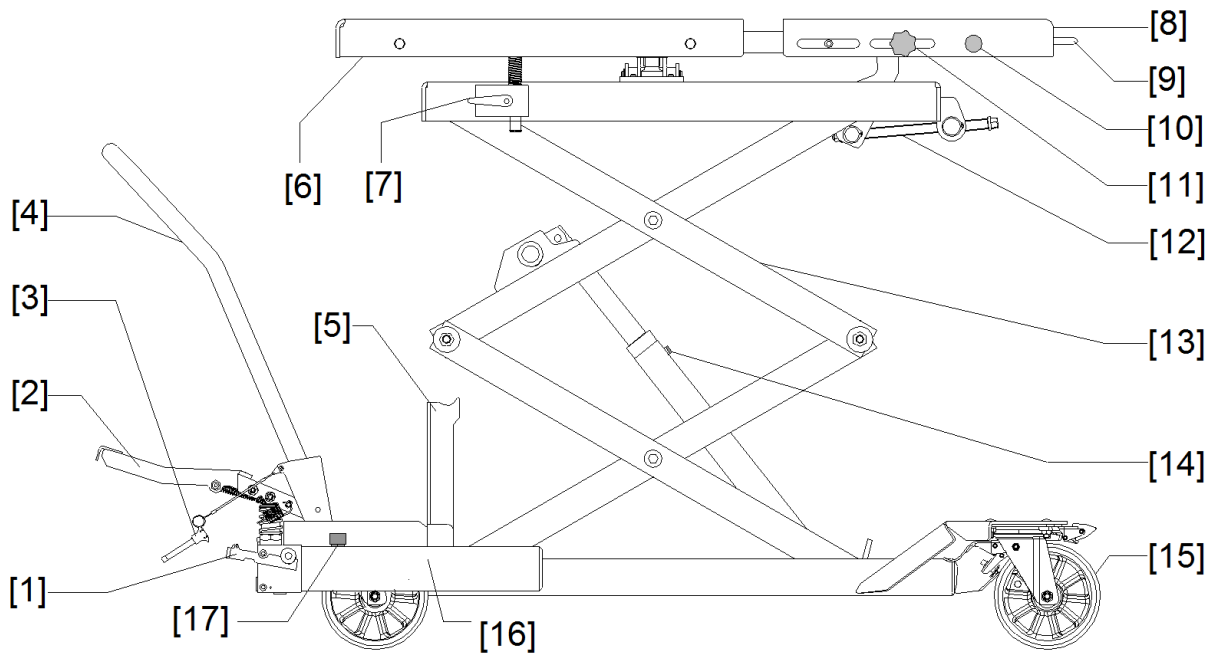

Item	Benaming
1	Daalklep
2	Voetpomp
3	Beveiliging voor het schuifhendel
4	Schuifhendel
5	Inspectiesteun
6	Tafelblad
7	Klemondersteuning voor tafelblad
8	Uitschuifbaar tafelblad
9	Handgreep
10	Veiligheidsvergrendeling voor uitschuifbaar tafelblad
11	Klemschroef voor uitschuifbaar tafelblad
12	Hoekinstelling voor tafel
13	Schaararm
14	Ontluchtingsschroef
15	Rem voor rolwiel
16	Olietank
17	Oliepeilstok

Algemeen

Inhoudsopgave

1	Algemeen	206
1.1	Informatie betreffende deze handleiding	206
1.2	Informatie voor de operator van de installatie.....	206
1.3	Gebruikte waarschuwings- en adviessymbolen.....	206
1.4	Beoogd gebruik.....	207
1.5	Voorzienbaar verkeerd gebruik.....	207
1.6	Gevarenzone.....	207
1.7	Veiligheidsvoorzieningen	207
1.8	Het uitschakelen van de apparatuur	207
1.9	Persoonlijke beschermingsmiddelen	207
2	Handelen in het geval van een storing.....	208
3	Transport en opslag.....	208
4	Ingebruikname.....	208
5	Bediening.....	209
5.1	Laad en los de tafel alleen met een vorkheftruck of een kraan	210
5.2	Heffen.....	210
5.3	Neerlaten.....	210
5.4	De hellingshoek van het tafelblad aanpassen	210
5.5	Een lading transporteren.....	211
5.6	Gebruik als werktafel	211
5.7	Schuifpaneel	211
5.8	Installatie en verwijdering van onderdelen met de tafel bij het opgeheven voertuig	211
5.9	Einde van het werk	211
6	Testen	212
6.1	Testen vóór het eerste gebruik	212
6.2	Regelmatige inspecties.....	212
7	Onderhoud.....	213
7.1	De heftafel neerlaten op de inspectiesteunen	213
7.2	De inspectiesteunen omhoog klappen.....	213
7.3	Onderhoudsplan	214
7.4	Reiniging	214
7.5	Hydraulische olie.....	214
7.6	Oliepeil controleren	214
7.7	Olie ververset	214
7.8	Cilinder ontluichten	215
7.9	Controle van de hydraulische slangen.....	215
7.10	Vervangen van hydraulische slangen.....	215

8	Foutdiagnose	216
9	Buitenbedrijfstelling en verwijdering	216
10	Bijlage	217
	10.1 Technische gegevens	217
	10.2 Hydraulisch schema.....	217
	10.3 Reserveonderdelen.....	219
	10.4 Tabel: Aandraaimoment voor bouten	223
	Onderhoudsrapport	224
	Inspectierapport	225

Algemeen

1 Algemeen

1.1 Informatie betreffende deze handleiding

Lees de instructies zorgvuldig om levensgevaar voor de gebruiker of derden en schade aan eigendommen te voorkomen.

Neem het volgende in acht:

- De gebruiksaanwijzing moet voor alle gebruikers gemakkelijk toegankelijk worden bewaard.
- Word goed vertrouwd met de veiligheidsvoorschriften.
- Wij aanvaarden geen enkele aansprakelijkheid voor schade en operationele problemen als gevolg van het negeren van de gebruiksaanwijzing.
- De illustraties kunnen van het geleverde type afwijken. De functies of werkstappen blijven echter hetzelfde.





1.2 Informatie voor de operator van de installatie

De operator van de installatie is verantwoordelijk voor veilig gebruik en voor het onderhouden van de functionele veiligheid van de heftafel.

- De operators moeten, via technische opleiding en ervaring, gekwalificeerd en vertrouwd zijn met de geldende voorschriften betreffende gezondheid en veiligheid op het werk en ongevallenpreventie.
- De operators moeten instructies of opleiding over de bediening van de heftafel hebben ontvangen en moeten de vereiste beschermende uitrusting gebruiken.
- De operators moeten de veiligheidsvoorschriften hebben gelezen en begrepen.
- De heftafel mag alleen worden bediend in correct veiligheidsrelevante toestand.
- Onderhouds- en reparatiewerkzaamheden en veiligheidscontroles moeten regelmatig worden uitgevoerd volgens de opgegeven intervallen.
- De gebruiksaanwijzing dient compleet en leesbaar op de plek van gebruik van de heftafel te worden bewaard. Dit geldt ook in geval van verkoop of opnieuw installeren op een andere locatie.
- Technische wijzigingen van de heftafel zijn niet toegestaan.

1.3 Gebruikte waarschuwings- en adviessymbolen

Afhankelijk van de gevarencategorie, wordt waarschuwingsinformatie gemarkeerd met één van de volgende symbolen.

	GEVAAR! Dreigend overlijdensrisico en ernstig letsel
	WAARSCHUWING! Mogelijk overlijdensrisico en ernstig letsel; materiële schade
	VOORZICHTIG! Mogelijk letselgevaar; materiële schade
	OPMERKING Toepassingstips en nuttige informatie

1.4 Beoogd gebruik

- De heftafel is bedoeld voor het installeren en verwijderen van auto-onderdelen van personenauto's en bestelauto's. Hierbij staat het opgeheven voertuig op een hefinrichting en worden de auto-onderdelen met de tafel van onderen verwijderd en geïnstalleerd. De tafel dient ook voor het vervoer van de onderdelen en als een montagetafel.
- Het beoogde gebruik vereist inachtneming van de bedrijfsomstandigheden, onderhouds- en servicevoorwaarden van de fabrikant en de richtlijnen voor reparatie.
- De opgegeven grenswaarden mogen niet worden overschreden (→ 10.1).

1.5 Voorzienbaar verkeerd gebruik

Het volgende is verboden:

- Gebruik voor het vervoer van personen
- Klimmen op de belasting of de tafel
- Zich ophouden onder de lading
- Koppelen van de tafel aan een tractor

1.6 Gevarenzone

De gevarenzone ligt binnen de buitenmaten van de belaste tafel

1.7 Veiligheidsvoorzieningen



WAARSCHUWING!

Doe nooit het volgende betreffende veiligheidsvoorzieningen

- Verwijdering
- Aanpassing
- Uitschakelen

- Remleidingbescherming
- Daal-remklep
- Wielvergrendeling
- Ontlastklep
- Veiligheidsvergrendeling voor uitschuifbaar tafelblad

1.8 Het uitschakelen van de apparatuur



Schakel altijd de heftafel uit voorafgaand aan installatie, wijziging van de werkomstandigheden en bedieningsmethode, vóór elk onderhoud, inspectie en reparatie.

1.9 Persoonlijke beschermingsmiddelen

Vereist bij bediening:

- Veiligheidsschoenen

Vereist bij onderhoud, reiniging en reparatie:

- Veiligheidsschoenen
- Beschermende handschoenen

Handelen in het geval van een storing

2 Handelen in het geval van een storing

In geval van een storing



1. Onderbreek onmiddellijk alle bewegingen van de lading
2. Beveilig de heftafel tegen verder gebruik
3. Informeer uw leidinggevende

3 Transport en opslag



WAARSCHUWING!

Overlijdensrisico en ernstig letsel door onjuist transport
Vervoer altijd de heftafel met geschikte hijs- en transportmiddelen (bijv. heftruck of kraan).

- Controleer de levering bij ontvangst op beschadigingen.
- Meld onmiddellijk een beschadigd product bij de leverancier/expediteur.
- Bewaar de heftafel op een schone en droge plaats bij -10 °C tot +50 °C.

4 Ingebruikname

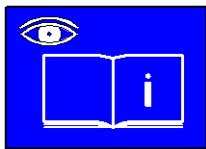

Neem de gebruiksaanwijzing in acht.
Volg de voorschriften voor ongevallenpreventie op.

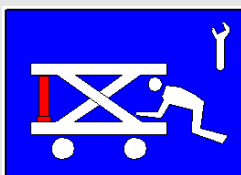

WAARSCHUWING!

Voer onderhoud en reparaties alleen aan de heftafel uit zonder belasting en druk.

Laat de tafel op de inspectiesteunen zakken voor alle reinigings-, onderhouds- en reparatiewerkzaamheden.

Alleen specialisten zijn toegestaan om aan het hydraulische en mechanische systeem te werken.

Gebruik persoonlijke beschermingsmiddelen.

Vóór het eerste gebruik:

- Vervang de sluitschroef (2) door de ontluchtingsplug (1) (zie afb. 1)
- Controleer het oliepeil (→ 7.6)
- Ontlucht de hoofdcilinder indien nodig (→ 7.8)
- Installeer het schuifhendel 4 en borg het met de pen 3
- Draai alle bouten vast met het gespecificeerde koppel (→ 10.3).

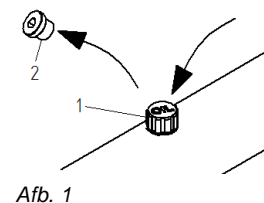

5 Bediening

	<p>Neem de gebruiksaanwijzing in acht. Let op de pictogrammen op het apparaat.</p>
	<p>GEVAAR! Breng nooit handen of voeten in de gevarezone tijdens het heffen of neerlaten. Het verblijven in de gevarezone tijdens het heffen en neerlaten is verboden.</p>
	<p>GEVAAR! Het vervoer van personen is verboden.</p>
	<p>GEVAAR! Gebruik nooit de heftafel op hellingen. Gebruik de heftafel alleen op een geëgaliseerde en ondersteunende ondergrond.</p>
	<p>WAARSCHUWING! Alvorens te werken onder de heftafel, moet de heftafel worden beveiligd tegen opnieuw starten. Laat de heftafel nooit onbeheerd achter onder een opgeheven voertuig.</p>
	<p>WAARSCHUWING! Alleen door goed opgeleide specialisten te gebruiken. Gebruik beschermende uitrusting. Laat de heftafel aan het einde van werk zakken en parkeer het op een geschikte locatie.</p>
	<p>WAARSCHUWING! Hef de belasting alleen wanneer er geen gevaar voor het personeel bestaat. Houd altijd het verplaatsen bij het heffen en neerlaten in de gaten. Gebruik de heftafel alleen in correct technisch veilige staat.</p>
	<p>WAARSCHUWING! Overschrijd niet het max. toegestane laadvermogen. Verspreid altijd de belasting gelijkmatig over de tafel. Beveilig altijd de belasting met kettingen of banden. Vervoer belastingen alleen in neergelaten stand. Laat nooit de belasting onbeheerd achter in opgeheven stand.</p>

Bediening

5.1 Laad en los de tafel alleen met een vorkheftruck of een kraan



WAARSCHUWING!

- Gebruik altijd geschikte vasthoudinrichtingen voor de auto-onderdelen die moeten worden verwijderd. Zet ze vast op het tafelblad met M10 bouten (→ 10.4).
- Verspreid altijd de belasting gelijkmatig over het tafelblad.
- Ladingen mogen niet buiten het tafelblad uitsteken.
Uitzondering: Gebruik van goedgekeurde vasthoudinrichtingen.

- Gebruik de rem [15] van het rolwiel.
- Installeer de vasthoudinrichting.
- Schuif het tafelblad [8] volledig in.
- Activeer de veiligheidsvergrendeling [10] in de gewenste stand.
- Stel de tafel waterpas met de hoekverstelling [12].
- Zet de stand van de tafel vast met de klemondersteuning [7].
- Gebruik de daalklep [1] om de heftafel naar de laagste stand te laten zakken.
- Laat de belasting langzaam zakken op de vasthoudinrichting met een vorkheftruck of een kraan.
- Beveilig de belasting met kettingen of banden.

5.2 Heffen

- Gebruik de rem [15] van het rolwiel.
- Klap de voetpomp [2] uit.
- Gebruik de voetpomp [2] om de tafelhoogte aan te passen.
- Klap de voetpomp [2] omhoog.

5.3 Neerlaten

- Gebruik de rem [15] van het rolwiel.
- Gebruik de daalklep [1] om de heftafel naar de laagste stand te laten zakken.

5.4 De hellingshoek van het tafelblad aanpassen

Het tafelblad kan in 2 richtingen onder een helling van 3,5° worden ingesteld.



WAARSCHUWING!



Houd de belasting in de gaten bij het stellen van de helling van het tafelblad. Stop het proces onmiddellijk in geval van twijfel.



Maak eerst de bevestiging van de tafel los, zodat de ondersteuning automatisch het tafelblad kunnen volgen tijdens het aanpassen van de helling. Zet vervolgens de instelling vast met de klemondersteuning.

- Gebruik de rem [15] van het rolwiel.
- Maak de klemondersteuning [7] voor het tafelblad los.
- Pas de hellingshoek van het tafelblad aan met de hoekverstelling [12].
- Zet de stand van de tafel vast met de klemondersteuning [7].

5.5 Een lading transporteren

	WAARSCHUWING! Gevaar voor beknelling Rij altijd langzaam. De oprit moet vrij van obstakels zijn.
	Gebruik altijd twee personen bij het vervoer van zware ladingen.

- Klap de voetpomp [2] omhoog.
- Installeer het schuifhendel [4].
- Beveilig het schuifhendel [3] met een spalk.
- Gebruik de daalklep [1] en laat de heftafel naar de laagste stand zakken.
- Geef de rem [15] van het rolwiel vrij.
- Rijd de lading naar de gewenste locatie.

5.6 Gebruik als werktafel

- Gebruik de rem [15] van het rolwiel.
- Gebruik de voetpomp [2] om de tafelhoogte aan te passen.
- Stel de tafel waterpas met de hoekverstelling [12].
- Zet de stand van de tafel vast met de klemondersteuning [7].
- Klap de voetpomp [2] omhoog.
- Verwijder het schuifhendel [4] indien nodig.

5.7 Schuifpaneel

Voor scheiding van motor en transmissie heeft de tafel een vast en een uitschuifbaar tafelblad. Daarom moet de motor op het vaste tafelblad worden geplaatst en de transmissie op het uitschuifbare tafelblad.

- Trek altijd het tafelblad [8] uit totdat de veiligheidsvergrendeling [10] in werking treedt.
- Beveilig de stand met de klemschroef [11].
(Zie afb. 2)

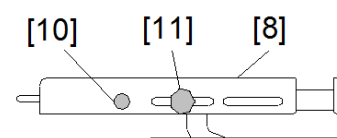

Afb. 2

5.8 Installatie en verwijdering van onderdelen met de tafel bij het opgeheven voertuig

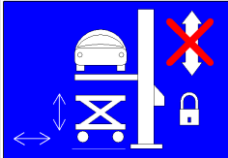
	WAARSCHUWING! Alvorens te werken onder de heftafel, moet de heftafel worden beveiligd tegen opnieuw starten. Bij het installeren of verwijderen van onderdelen van voertuigen, gebruik de heftafel alleen voor het heffen en neerlaten. Laat de heftafel nooit onbeheerd achter onder een opgeheven voertuig.
---	---

5.9 Einde van het werk

- Gebruik de daalklep [1] om de heftafel naar de laagste stand te laten zakken.
- Parkeer de heftafel op een geschikte locatie.
- Gebruik de rem [15] van het rolwiel.

Testen

6 Testen

6.1 Testen vóór het eerste gebruik

Deze test wordt door de fabrikant vóór de levering van het apparaat uitgevoerd.

6.2 Regelmatige inspecties

De mobiele heftafel moet door een specialist ten minste eenmaal per jaar worden geïnspecteerd of zoals vereist. Het is raadzaam dat het resultaat wordt vastgelegd in een testlogboek.

Maak voor dit doel een kopie van de lijst Testlog in de bijlage en clip het in het inspectieboek.

Vooraf moet worden geïnspecteerd:



Mechanisch:

- Cilinderdraadeinden geborgd
- Alle breekbouten geborgd
- Werking inspectiesteun
- Werking rem voor rolwiel
- Apparaat in schone staat
- Etiketten aanwezig en leesbaar
- Gelaste punten onbeschadigd
- Het apparaat houdt de belasting voor ten minste 10 minuten in de hoogste stand
- Neerlaten werkt correct
- Alle bouten stevig aangedraaid

Hydrauliek:

- Geen lekken in het hydraulisch systeem
- Oliepeil is voldoende
- Geen schade van de slangen

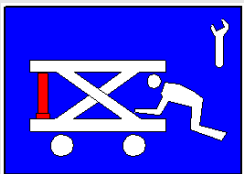
7 Onderhoud

	<p>WAARSCHUWING!</p> <ul style="list-style-type: none"> ■ Onderhouds- en reparatiewerkzaamheden zijn alleen toegestaan op een tafel zonder een belasting. ■ Voor alle reinigings-, onderhouds- en reparatiewerkzaamheden in het hefmechanisme moet de tafel worden neergelaten op de inspectiesteun.
	<p>Gebruik alleen originele reserveonderdelen van de fabrikant.</p> <p>Alleen specialisten zijn toegestaan om aan het hydraulische en mechanische systeem te werken.</p>

7.1 De heftafel neerlaten op de inspectiesteunen

- Gebruik de voerpomp [2] om het onbelaste tafelblad te heffen.
- Positioneer de inspectiesteunen [5] verticaal.
- Gebruik de daalklep [1] om de heftafel op de inspectiesteunen [5] neer te laten.
- Controleer of het hefmechanisme passend op de inspectiesteunen [5] rusten.

De inspectiesteunen instellen in geval van defecte hydrauliek

- Hef het tafelblad met een vorkheftruck of een kraan.
- Positioneer de inspectiesteunen [5] verticaal.
- Laat het hefmechanisme zakken met de kraan/ heftruck op de inspectiesteunen [5].
- Controleer of het hefmechanisme passend op de inspectiesteunen [5] rusten.

	<p>Het opheffen van het tafelblad met een vorkheftruck of een kraan genereert een vacuüm in de hydraulische cilinders. De cilinders kunnen de belasting dus niet ondersteunen. Ze zakken onmiddellijk wanneer een belasting wordt toegepast.</p>
---	--

7.2 De inspectiesteunen omhoog klappen

	<p>Risico van ongecontroleerde neerlaten</p> <ul style="list-style-type: none"> ■ Klap de inspectiesteunen alleen omhoog nadat de heftafel door de eigen hydraulische aandrijving uit de steunen is verplaatst. ■ Ontkoppel, sla of trek de inspectiesteunen nooit met geweld eruit. ■ Wanneer de steunen omhoog zijn geklapt, mag de uitvoerende operator zich niet in de gevarezone onder het hefmechanisme bevinden.
---	---

De steunen inklappen

- Gebruik de voerpomp [2] om het onbelaste tafelblad te heffen.
- Klap de inspectiesteunen [5] omhoog.

Onderhoud

7.3 Onderhoudsplan

Heftafels in continu gebruik of in een bijzonder vuile omgeving vergen meer onderhoud.

Een extra inspectie is vereist na vervanging van veiligheidsrelevante onderdelen tijdens onderhoudswerkzaamheden.

Interval	Onderhoudsactie
Vóór elk gebruik	Inspectie voor het juist functioneren van de bedieningselementen Visuele inspectie voor schade en lekkage
Halfjaarlijks	Reinigen (→ 7.4) Oliepeil controleren (→ 7.6)
Jaarlijks	Regelmatige inspecties (→ 6.2) Controle van de hydraulische slangen (→ 7.9)
Om de 6 jaar	Vervangen van de hydraulische slangen (→ 7.10) Olie verversen (→ 7.7)

7.4 Reiniging

Gebruik geen agressieve schoonmaakmiddelen voor het reinigen.

Gebruik geen directe waterstraal of stoomreiniger.

- Gebruik de daalklep [1] en laat de heftafel op de inspectiesteunen [5] zakken.
- Veeg de heftafel droog met een doek.

7.5 Hydraulische olie

- Gebruik alleen hydraulische olie volgens DIN 51524, klasse HLP, viscositeit ISO-VG 22 voor het hydraulisch systeem.
- Oliën en smeermiddelen zijn waterverontreinigende stoffen. Gooi ze altijd weg volgens de van toepassing zijnde voorschriften in uw land (→ 9).

7.6 Oliepeil controleren

- Gebruik de daalklep [1] en laat de heftafel naar de laagste stand zakken.
- Controleer het oliepeil (→ 7.6)
- Vul olie bij zoals vereist.

7.7 Olie verversen

Een olieverversing vereist:

- Een oliepan voor het opvangen van de hydraulische olie
- Hydraulische olie (→ 10.1)

De olie verversen:

- Gebruik de daalklep [1] en laat de heftafel naar de laagste stand zakken.
- Plaats de oliepan onder het klepblok
- Open de schroef (1) en tap de olie af
- Sluit de schroef (1) Vul olie aan tot de streep op de oliepeilstok (2), [17] (zie afb. 3)

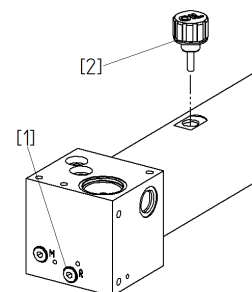

Afb. 3

7.8 Cilinder ontluchten

Beide hefcilinders moeten altijd worden ontlucht.

- Gebruik de voetpomp [2] om het onbelaste tafelblad te heffen.
- Gebruik de daalklep [1] en laat de heftafel op de inspectiesteunen [5] zakken.
- Controleer of het hefmechanisme passend op de inspectiesteunen [5] rusten.
- Draai de ontluchtingsschroef [14] 0,5 slagen, totdat olie zonder luchtbelletjes eruit loopt.
- Draai de ontluchtingsschroef [14] dicht.
- Oliepeil controleren (→ 7.6).

7.9 Controle van de hydraulische slangen

Een jaarlijkse inspectie voor operationeel veilige staat wordt voorgeschreven voor hydraulische slangen. De inspectie moet door een specialist worden uitgevoerd:

- Inspectie van de slangen op beschadiging van de buitenmantel, scheuren, bochten, sneden, loslaten, slijtage, broosheid enz.
- Vertoont de slang vervormingen?
- Is er lekkage tussen slang en koppeling?
- Glijdt de slang van de koppeling?
- Vervang een slang onmiddellijk wanneer een defect wordt gevonden.
- Drukslangen moeten worden vervangen zoals vereist, maar in ieder geval na 6 jaar.

7.10 Vervangen van hydraulische slangen

Gebruik uitsluitend originele onderdelen.

- Gebruik de voetpomp [2] om het onbelaste tafelblad te heffen.
- Positioneer de inspectiesteunen [5] verticaal.
- Gebruik de daalklep [1] en laat de heftafel op de inspectiesteunen [5] zakken.
- Plaats een oliepan onder het klepblok.
- Vervang de hydraulische slangen.
- Draai alle hydraulische aansluitingen aan.
- Ontlucht de cilinders (→ 7.8).
- Klap de inspectiesteunen [5] omhoog.
- Oliepeil controleren (→ 7.6).

Foutdiagnose

8 Foutdiagnose

De belasting wordt langzaam neergelaten

Oorzaak 1: Bedieningshendel verkeerd ingesteld

Oplossing: Stel het bedieningshendel opnieuw in

- ➔ Draai de klemmschroef (A) los
- ➔ Stel de neerlaatas (B) in met een schroevendraaier (C)
- ➔ Zet de stand vast met de klemmschroef (A) (zie afb. 4)

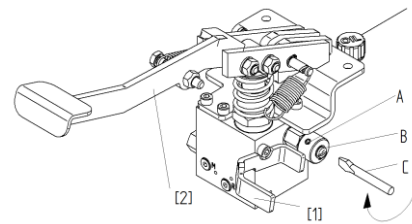

Afb. 4

Oorzaak 2: Defecte afvoerklep

- ➔ Vervang de afvoerklep

Oorzaak 3: De afvoerklep sluit niet of de klepzitting lekt als gevolg van olievervuiling

- ➔ Maak de klep schoon
- ➔ Vervang de olie (➔ 7.7)

De heftafel heft niet, de pomp levert geen olie

Oorzaak 1: Lucht in het hydraulische systeem

Oplossing: Ontlucht de pomp

- ➔ Bedien de afvoerklep [1] met de rechterhand en voer tegelijkertijd een paar snelle pompbewegingen [2] met de linkerhand uit
- ➔ Ontlucht de cilinders (➔ 7.8)

Oorzaak 2: Tekort aan olie

Oplossing: Vul olie bij

- ➔ Ontlucht de cilinders (➔ 7.8)

Schokkerig neerlaten

Oorzaak: Lucht in het hydraulische systeem

Oplossing: Ontlucht de cilinders (➔ 7.8).

9 Buitenbedrijfstelling en verwijdering

Alle onderdelen dienen correct en milieuvriendelijk te worden verwijderd.

10 Bijlage

10.1 Technische gegevens

Mechanisch

Laadvermogen met 1 enkele lading:	1000	kg
Laadvermogen met 2 enkele ladingen:	700 (2x350)	kg
Laadtype:	Verdeelde belasting	
Hoogte min.	480	mm
Hoogte max.	1800	mm
Bruikbare hefhoogte:	1320	mm
Leeg gewicht:	360	kg
Afmetingen tafelblad:	1300x768	mm
Helling tafelblad in x en y:	± 3,5°	
Afmetingen onderstel:	1450x1055	mm

Hydrauliek



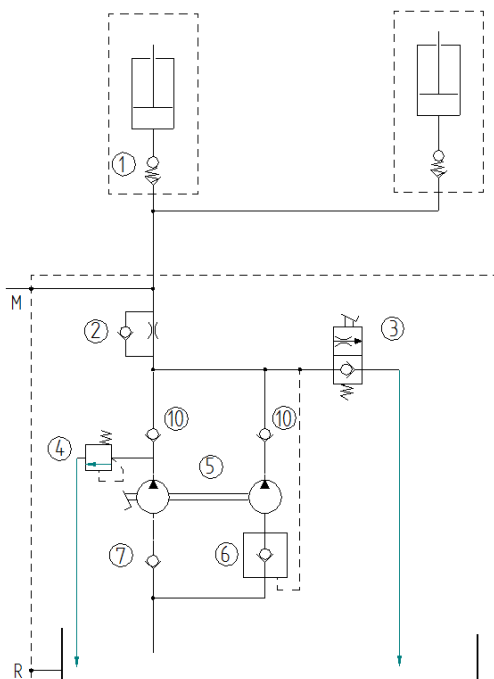

Werkdruk:	224	bar
Olie vullen:	1,8	l
Olietype:	HLP22	
Hydraulische cilinder:	2x (Ø 40)	
Voetpomp, slagen:	99	slagen
Neerlaattijd onder belasting:	50	sec

10.2 Hydraulisch schema

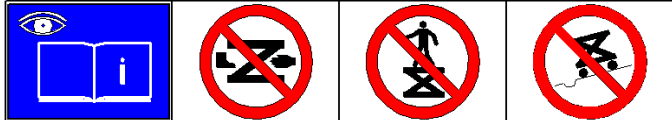
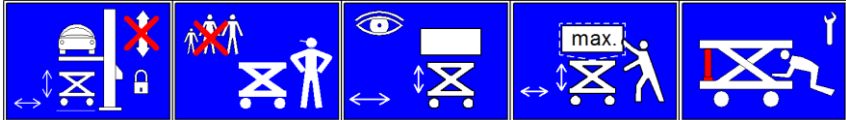
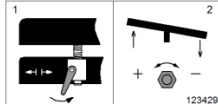

1	Leidingbreukbeveiliging	
2	Daal-remklep	
3	Afvoerklep	
4	Ontlastklep	
5	Voetpomp	
6	Aanzuigklep	
7	Aanzuigklep	
M	Aansluiting manometer	
R	Olieaftapschroef	

Bijlage

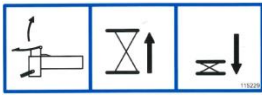
132083	Engineered by BLITZ
106756	
3209500	max. 1000 
123427	
123428	
123429	
115228	
115229	

10.3 Reserveonderdelen

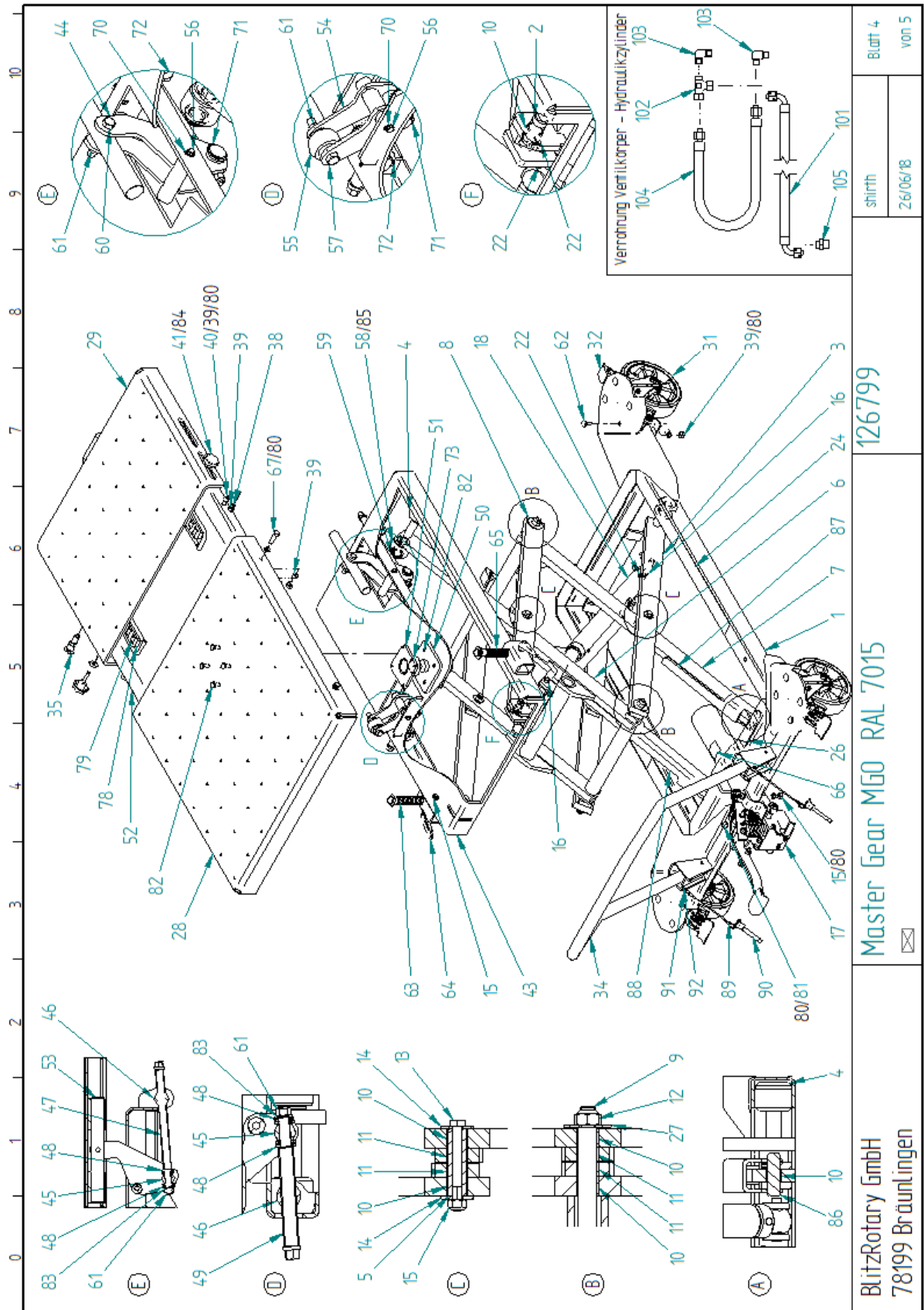

BlitzRotary GmbH 78199 Bräunlingen	Master Gear MGO RAL 7015		126799	
	shirth	26/06/18	Blatt 4	von 5

Bijlage

Item	Aantal	Benaming	EDV
1	1	Onderstel	122937
2	2	Borgpen	113575
3	1	Schaararm	123332
4	4	Eenzijdige roller	113727
5	4	Lagerbus	113604
6	1	Schaararm 4	122955
7	1	Schaararm 3	123335
8	2	Schaararm	123151
9	2	As	113720
10	20	Glijlager	114130
11	16	Glijlager	114131
12	4	Zeskantmoer	703304
13	4	Zeskantbout	700425
14	8	Schijf	114132
15	8	Veiligheidsmoer	703314
16	4	Borgpen	113728
17	1	Voetpedaal	122936
18	2	Hydraulische	123343
22	6	Stelschroef	701251
24	2	Veiligheidslabel	115227
26	1	Pedaal label	115229
27	4	Schijf	102000
28	1	Tafelblad groot	123283
29	1	Tafelblad klein	123284
31	4	Zwenkwiel	123145
32	2	Directionele vergrendeling voor zwenkwiel	123146
34	1	Handgreep	123265
35	1	Borgbout	123268
38	4	Zeskantbout	700211
39	30	Zeskantmoer	703103
40	2	Cilinderkopschroef	700839
41	2	Stergreepschroef	123275
43	1	Plaat	122873
44	1	Hefarm	122872
45	2	Drukbout	122878
46	2	Schroefdraadbout	122876
47	1	Verstelspindel in langrichting, gelast.	123286
48	4	Axiaal lager	121417
49	1	Verstelspindel kort, gelast.	123285
50	1	Kogeltap	122894
51	1	Kogelschaal	122890

Item	Aantal	Benaming	EDV
52	1	Tafel	122897
53	1	As	122900
54	1	Hefarm	122903
55	1	Roller tafelinstelling	122879
56	2	As voor tuimelaar	123272
57	1	Zeskantbout	700604
58	2	Roller	123279
59	2	Borgring	704016
60	1	Zeskantbout	123273
61	4	Veiligheidsmoer	703312
62	16	Bolkopschroef	123277
63	1	Tafelvergrendeling	123287
64	2	Instelbaar klemhendel	123274
65	1	Tafelvergrendeling links	123295
66	1	Label ontluchting	115228
67	4	Zeskantbout	700251
70	4	Borgring	704004
71	4	Borgring	704018
72	4	Borgring	704022
73	1	Borgring	123269
78	2	Rollerkooi	123349
79	20	Roller voor rollerkooi	123346
80	26	Schijf	703412
81	2	Cilinderkopschroef	701022
82	8	Zeskantbout	700026
83	2	Schijf	703413
84	2	U-schijf	101021
85	4	Schijf	123591
86	2	Borgpen	123337
87	1	Steun rechts	123344
88	1	Steun links	123340
89	2	Bevestigingstouw met bevestigingsklemring	123356
90	2	Borgpen met kunststof knop	123355
91	2	Cilinderkopschroef	110431
92	2	Zeskantmoer	703100
100	2,8 l	Hydraulische olie HLP 22	759940
101	1	Hydraulische slang	123141
102	1	Ermeto koppeling	114458
103	2	Ermeto koppeling	123352
104	1	Hydraulische slang 420 mm	123351
105	1	Ermeto koppeling	123353

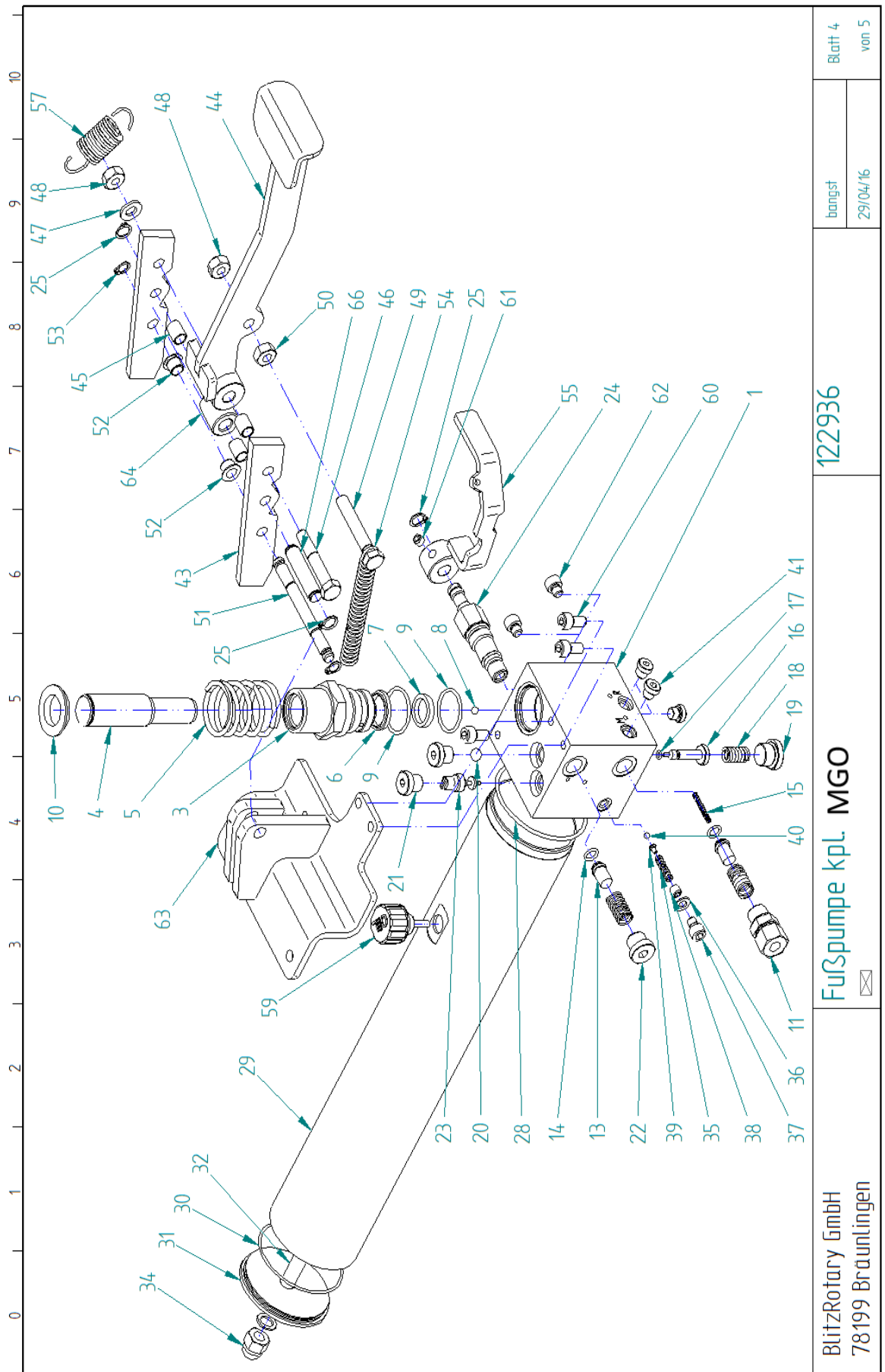

Blatt 4
von 5

bangst
29/04/16

122936

Fußpumpe kpl. MGO

BlitzRotary GmbH
78199 Bräunlingen

Bijlage

Bestellen van vervangingsonderdelen onder: www.blitzrotary.com

Item	Aantal	Benaming	EDV
1	1	Kleppenhuis	122933
2	1	Borgring	704016
3	1	Pompcilinder	122948
4	1	Pomplunjer	122934
5	1	Drukveer nr. 244	123004
6	1	Dubbele wisser	707962
7	1	Stangafdichting	113726
8	1	Stalen kogel 6,5 mm	707302
9	2	O-ring	707726
10	1	Veerplaat	123013
11	1	Ermeto koppeling	114834
12	2	Drukveer nr. 226	114043
13	2	Popje	113991
14	2	O-ring	707677
15	1	Drukveer nr. 224	114041
16	1	Drukplunjer	122935
17	1	O-ring	707696
18	1	Drukveer nr. 240	120388
19	1	Sluitschroef	123133
20	1	Stalen kogel 10 mm	707312
21	2	Sluitschroef	123131
22	1	Sluitschroef	123132
23	1	Daal-remklep	757709
24	1	Afvoerlep	113992
25	3	Borgring	704004
28	1	O-ring	707634
29	1	Pijp voor olietank	122999
30	1	O-ring	716550
31	1	Deksel voor olietank	123000
32	1	Staaf voor olietank	123001
33	1	O-ring	706804

Item	Aantal	Benaming	EDV
34	1	Dopmoer	123345
35	1	Drukveer nr. 203	3222226
36	1	O-ring	706845
37	1	Cilinderkopschroef	700820
38	1	Stelschroef	701207
39	1	Drukkegel	3222209
40	1	Stalen kogel 5 mm	707301
41	3	Sluitschroef	123130
43	2	Lus voor voetpomp	123270
44	1	Voetpedaal	123064
45	4	Glijlager	113806
46	1	Zeskantbout	700420
47	1	Schijf	703412
48	2	Veiligheidsmoer	703314
49	1	Zeskantbout	700610
50	1	Zeskantmoer	703103
51	1	Draadstang	114078
52	2	Glijlager	123262
53	2	Borgring	704003
54	1	Spanningsveer nr.229	114091
55	1	Afvoerhendel	123152
57	1	Spanningsveer nr.225	114042
59	1	Ontluchtingsschroef 3/8" met peilstok	123361
60	3	Cilinderkopschroef	700822
61	1	Stelschroef	701253
62	2	Cilinderkopschroef	700819
63	1	Houder voor voetpomp, gelast.	123144
64	1	Bus	114077
65	6	Afsluitdop D4	707033
66	1	As	123430

Aandraaimoment voor bouten

10.4 Tabel: Aandraaimoment voor bouten

Afmetingen	Aandraaimoment [Nm]		
	Sterkteklasse		
	8,8	10,9	12,9
M 6	9,6	14	16
M 8	23	34	40
M 10	46	67	79
M 12	79	115	135
M 14	125	185	220
M 16	195	290	340

Onderhoudsrapport

Onderhoudsrapport

Houd het ingevulde formulier in het inspectieboek (Bijlage)! (Bijlage)!

Documenteer altijd uitgevoerd onderhoudswerk. Controleer de toepasselijke artikelen.

Typeaanduiding: Master Gear MGO

Serienummer:

Datum	Onderhoudsinterval len in jaren			Bevindingen	Handtekening
	0,5	1	6		
	<input type="checkbox"/>	<input type="checkbox"/>	<input type="checkbox"/>		
	<input type="checkbox"/>	<input type="checkbox"/>	<input type="checkbox"/>		
	<input type="checkbox"/>	<input type="checkbox"/>	<input type="checkbox"/>		
	<input type="checkbox"/>	<input type="checkbox"/>	<input type="checkbox"/>		
	<input type="checkbox"/>	<input type="checkbox"/>	<input type="checkbox"/>		
	<input type="checkbox"/>	<input type="checkbox"/>	<input type="checkbox"/>		
	<input type="checkbox"/>	<input type="checkbox"/>	<input type="checkbox"/>		
	<input type="checkbox"/>	<input type="checkbox"/>	<input type="checkbox"/>		
	<input type="checkbox"/>	<input type="checkbox"/>	<input type="checkbox"/>		
	<input type="checkbox"/>	<input type="checkbox"/>	<input type="checkbox"/>		
	<input type="checkbox"/>	<input type="checkbox"/>	<input type="checkbox"/>		
	<input type="checkbox"/>	<input type="checkbox"/>	<input type="checkbox"/>		
	<input type="checkbox"/>	<input type="checkbox"/>	<input type="checkbox"/>		
	<input type="checkbox"/>	<input type="checkbox"/>	<input type="checkbox"/>		
	<input type="checkbox"/>	<input type="checkbox"/>	<input type="checkbox"/>		
	<input type="checkbox"/>	<input type="checkbox"/>	<input type="checkbox"/>		
	<input type="checkbox"/>	<input type="checkbox"/>	<input type="checkbox"/>		
	<input type="checkbox"/>	<input type="checkbox"/>	<input type="checkbox"/>		
	<input type="checkbox"/>	<input type="checkbox"/>	<input type="checkbox"/>		
	<input type="checkbox"/>	<input type="checkbox"/>	<input type="checkbox"/>		
	<input type="checkbox"/>	<input type="checkbox"/>	<input type="checkbox"/>		
	<input type="checkbox"/>	<input type="checkbox"/>	<input type="checkbox"/>		
	<input type="checkbox"/>	<input type="checkbox"/>	<input type="checkbox"/>		
	<input type="checkbox"/>	<input type="checkbox"/>	<input type="checkbox"/>		
	<input type="checkbox"/>	<input type="checkbox"/>	<input type="checkbox"/>		
	<input type="checkbox"/>	<input type="checkbox"/>	<input type="checkbox"/>		
	<input type="checkbox"/>	<input type="checkbox"/>	<input type="checkbox"/>		
	<input type="checkbox"/>	<input type="checkbox"/>	<input type="checkbox"/>		
	<input type="checkbox"/>	<input type="checkbox"/>	<input type="checkbox"/>		
	<input type="checkbox"/>	<input type="checkbox"/>	<input type="checkbox"/>		
	<input type="checkbox"/>	<input type="checkbox"/>	<input type="checkbox"/>		
	<input type="checkbox"/>	<input type="checkbox"/>	<input type="checkbox"/>		
	<input type="checkbox"/>	<input type="checkbox"/>	<input type="checkbox"/>		
	<input type="checkbox"/>	<input type="checkbox"/>	<input type="checkbox"/>		
	<input type="checkbox"/>	<input type="checkbox"/>	<input type="checkbox"/>		
	<input type="checkbox"/>	<input type="checkbox"/>	<input type="checkbox"/>		
	<input type="checkbox"/>	<input type="checkbox"/>	<input type="checkbox"/>		
	<input type="checkbox"/>	<input type="checkbox"/>	<input type="checkbox"/>		
	<input type="checkbox"/>	<input type="checkbox"/>	<input type="checkbox"/>		
	<input type="checkbox"/>	<input type="checkbox"/>	<input type="checkbox"/>		
	<input type="checkbox"/>	<input type="checkbox"/>	<input type="checkbox"/>		
	<input type="checkbox"/>	<input type="checkbox"/>	<input type="checkbox"/>		
	<input type="checkbox"/>	<input type="checkbox"/>	<input type="checkbox"/>		

Bruksanvisning

Master Gear MGO

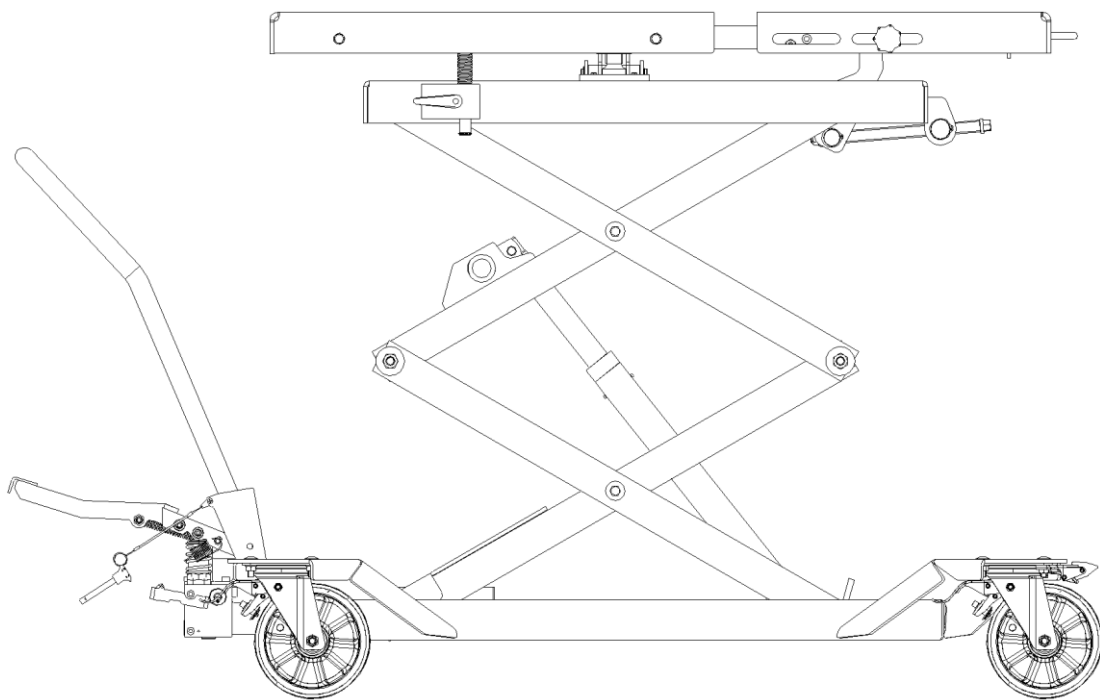

Les Bruksanvisning før du starter med noe arbeid!

Oversikt

Master Gear MGO

WE 160002A

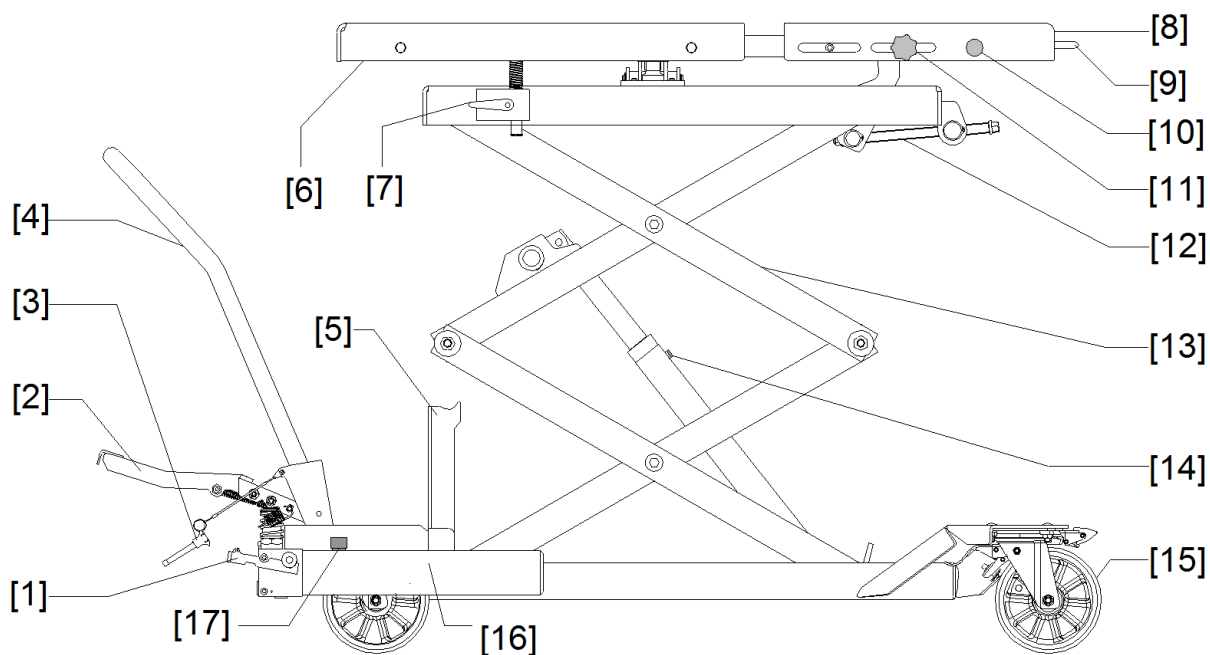

Del	Betegnelse
1	Senkeventil
2	Fotpumpe
3	Sikring for skyvehåndtak
4	Skyvehåndtak
5	Kontrollstøtte
6	Bordplate
7	Klemmestøtte for bordplate
8	Uttrekkbar bordplate
9	Håndtak
10	Sikkerhetssperre for uttrekkbar bordplate
11	Klemmeskrue for uttrekkbar bordplate
12	Vinkelinnstilling for bordet
13	Teleskoparm
14	Avlufteskrue
15	Rullebrems
16	Oljetank
17	Peilepinne

Innholdsfortegnelse

1	General.....	231
1.1	Information concerning thisManual.....	231
1.2	Information for the Plant Operator	231
1.3	Employed Warning and Information Symbols	231
1.4	Intended Use.....	232
1.5	Foreseeable Misuse.....	232
1.6	Hazard Area	232
1.7	Safety Devices	232
1.8	Disabling the Equipment.....	232
1.9	Personal Protection Equipment	232
2	Behaviour in the Event of a Malfunction.....	233
3	Transport and Storage	233
4	Start-up.....	233
5	Operation.....	234
5.1	Load and unload the table only with a forklift or a crane	235
5.2	Lift	235
5.3	Lower	235
5.4	Adjusting the inclination of the tabletop	235
5.5	Transporting a Load.....	236
5.6	Use as Work Table	236
5.7	Sliding panel	236
5.8	Installation and removal of parts with the table at the lifted vehicle	236
5.9	End of Work	236
6	Testing	237
6.1	Testing before first Use.....	237
6.2	Regular Inspections	237
7	Maintenance	238
7.1	Lowering the Lift Table onto the Inspection Supports	238
7.2	Fold up the Inspection Supports.....	238
7.3	Maintenance Plan	239
7.4	Cleaning.....	239
7.5	Hydraulic Oils.....	239
7.6	Oil Level Check.....	239
7.7	Oil Change	239
7.8	Cylinder Venting.....	240
7.9	Check of the Hydraulic Hoses	240
7.10	Replacement of Hydraulic Hoses	240

Generelt

8	Fault Diagnosis	241
9	Decommissioning and Disposal	241
10	Appendix.....	242
	10.1 Technical Data	242
	10.2 Hydraulic Plan	242
	10.3 Spare Parts	244
	10.4 Table: Tightening torque bolts	248
	Maintenance report	249
	Inspection report	250

1 Generelt

1.1 Informasjon om denne håndboken

Les bruksanvisningen nøye for å unngå skade på brukeren eller tredjeparter, samt materielle verdier.

Vær oppmerksom på følgende:

- Bruksanvisningen skal oppbevares lett tilgjengelig for alle brukere.
- Bli godt kjent med sikkerhetsreglene.
- Vi påtar oss intet ansvar for skader og driftsproblemer som følge av manglende hensyn til bruksanvisningen.
- Illustrasjonene kan avvike fra den leverte typen.
Men funksjonene og de nødvendige arbeidstrinnene er de samme.





1.2 Informasjon til anleggsoperatøren

Anleggsoperatøren er ansvarlig for sikker drift og for å opprettholde den funksjonelle sikkerheten av løftebordet.

- Operatørene skal være kvalifisert ved teknisk opplæring og erfaring og være kjent med gjeldende forskrifter for yrkesmessig sikkerhet og ulykkesforebygging.
- Operatørene må ha fått instruksjoner eller opplæring om løftebordet og må bruke nødvendig verneutstyr.
- Operatørene må ha lest og forstått sikkerhetsreglene.
- Løftebordet må bare brukes i sikkerhetsrelatert riktig tilstand.
- Vedlikeholds- og reparasjonsarbeid samt sikkerhetskontroller skal gjennomføres regelmessig i henhold til de angitte intervallene.
- Bruksanvisningen skal alltid holdes i komplett stand og leselig på bruksstedet for løftebordet. Det gjelder også i tilfelle av salg eller reinnstallasjon på et annet sted.
- Tekniske modifikasjoner på løftebordet er forbudt.

1.3 Advarsels- og informasjonssymboler

Advarsler er merket med ett av følgende symboler i henhold til farekategori.

	FARE! Overhengende fare for død og alvorlig personskade
	ADVARSEL! Mulig risiko for død og alvorlig personskade, materielle skader
	FORSIKTIG! Mulig risiko for personskade, materielle skader
	MERKNAD Anvendelsestips og nyttig informasjon

Generelt

1.4 Tiltent bruk

- Løftebordet er beregnet for installasjon og fjerning av kjøretøysdeler fra personbiler og varebiler. Hermed står det løftede kjøretøyet på en løfteanordning, kjøretøysdeler fjernes og installeres fra løftebordet under. Løftebordet kan også brukes til transport av deler og som et monteringsbord.
- Tiltent bruk krever overholdelse av produsentens drifts-, vedlikeholds- og servicebetingelser, samt reparasjonsretningslinjer.
- De oppførte grenseverdiene må ikke overskrides (→ 10.1).

1.5 Forutsigbart misbruk

Følgende er forbudt:

- Bruk til transport av personer
- Klatring på lasten eller løftebordet
- Oppholde seg under lasten
- Tilkobling av løftebordet til en traktor

1.6 Fareområde

Fareområdet ligger innenfor de ytre målene av et lastet løftebord.

1.7 Sikkerhetsinnretninger



ADVARSEL!

Aldri gjøre følgende med sikkerhetsinnretningene:

- Fjerne
- Modifisere
- Deaktivere

- Rørbremsevern
- Senkebremseventil
- Hjullås
- Avlastningsventil
- Sikkerhetssperre for uttrekkbar bordplate

1.8 Deaktivering av utstyret



Alltid deaktivere løftebordet før installasjon, endring av arbeidsforholdene og driftsmetode, og før hvert vedlikehold, inspeksjon og reparasjon.

1.9 Personlig verneutstyr

Driften krever:

- Vernesko

Vedlikehold, rengjøring og reparasjon krever:

- Vernesko
- Vernehansker

2 Atferd i tilfelle av en funksjonsfeil

Ved en funksjonsfeil:



1. Umiddelbart avbryte alle lastebevegelser.
2. Sikre løftebordet mot videre bruk.
3. Varsle formannen.

3 Transport og lagring



ADVARSEL!

Risiko for død og alvorlig personskade ved feilaktig transport. Flytt alltid løftebordet med egnet heise- og transportutstyr (f.eks. gaffeltruck eller kran).

- Sjekk leveransen for skader ved mottak.
- Rapport et skadet produkt umiddelbart til leverandøren/speditøren.
- Oppbevar løftebordet på et rent og tørt sted ved fra -10 til 50 °C.

4 Oppstart

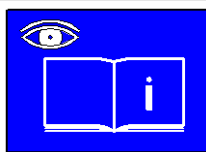

Følg bruksanvisningen.
Følg de ulykkesforebyggende forskriftene.

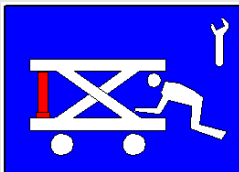

ADVARSEL!

Kun utføre vedlikeholds- og reparasjonsarbeider på et løftebord uten last og trykk.

Senk løftebordet ned på kontrollstøttene for all rengjørings-, vedlikeholds- og reparasjonsarbeid.

Kun sakkyndige må utføre arbeid på det hydrauliske og mekaniske systemet. Bruk personlig verneutstyr.

Før første gangs bruk:

- Skift ut skruerplugg (2) med lufteplugg (1) (se figur 1).
- Kontroller oljenivået (→7.6)
- Avlufte løftesynderen ved behov (→ 7.8).
- Installer skyvehåndtaket [4] og fest det med stiften [3].
- Stram alle boltene med spesifisert dreiemoment (→ 10.3).

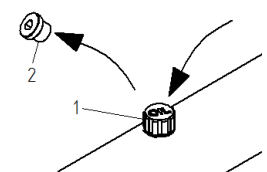

Figur 1

5 Drift

	<p>Følg bruksanvisningen. Observer piktogrammene på enheten.</p>
	<p>FARE! Aldri før hender eller føtter inn i fareområdet under løfting eller senking. Opphold i fareområdet under løfting og senking er forbudt.</p>
	<p>FARE! Transport av personer er forbudt.</p>
	<p>FARE! Aldri bruk løftebordet på skråninger eller stigninger. Kun bruke løftebordet på plan og støttende grunn.</p>
	<p>ADVARSEL! Før arbeid under løfteanordningen må den sikres mot å bli startet på nytt. Aldri la løftebordet stå under et løftet kjøretøy uten tilsyn.</p>
	<p>ADVARSEL! Brukes kun av opplærte sakkynndige. Bruk verneutstyr. Ved arbeidsslutt senk løftebordet og parker det på et egnet sted.</p>
	<p>ADVARSEL! Kun løfte lasten når det ikke er noen fare for personale. Alltid observere løfte- og senkebevegelser. Kun bruke løftebordet i korrekt sikkerhetsteknisk tilstand.</p>
	<p>ADVARSEL! Ikke overskrid maks. tillatt lastkapasitet. Alltid fordele lasten jevnt på løftebordet. Alltid sikre lasten med kjettinger eller stropper. Kun transport laster i senket posisjon. Aldri la lasten stå uten tilsyn i løftet posisjon.</p>

5.1 Kun laste og losse løftebordet med gaffeltruck eller kran



ADVARSEL!

- Bruk alltid egnede holdeinnretninger for kjøretøysdeler som skal fjernes. Fest dem på bordplaten med M10-skruer (→ 10.4).
- Alltid fordele lasten jevnt på bordplaten.
- Laster må ikke stikke utenfor bordplaten.
Unntak: Bruk av godkjente holdeinnretninger.

- Betjen rullebremsen [15].
- Installer holdeinnretningen.
- Trekk bordplaten [8] helt tilbake.
- Sett sikkerhetssperren [10] i ønsket posisjon.
- Niveller løftebordet med vinkeljusteringen [12].
- Fest bordposisjonen med klemmestøtten [7].
- Bruk senkeventilen [1] til å senke løftebordet til den laveste posisjonen.
- Senk lasten med en gaffeltruck eller kran sakte ned på holdeinnretningen.
- Sikre lasten med belter eller stropper.

5.2 Løfte

- Betjen rullebremsen [15].
- Folde ut fotpumpen [2].
- Bruk fotpumpen [2] for å justere løftebordets høyde.
- Folde opp fotpumpen [2].

5.3 Senke

- Betjen rullebremsen [15].
- Bruk senkeventilen [1] for å senke løftebordet til den laveste posisjonen.

5.4 Justere hellingen av bordplaten

Bordplaten kan helles i 2 retninger med 3,5° i hver.



ADVARSEL!



Observer lasten når du heller bordplaten.
Stoppe prosessen umiddelbart i tvilstilfeller.



Først løsner du bordfestet slik at støttene automatisk kan følge med bordplaten under hellingen.
Fest deretter innstillingen med klemmestøtten.

- Betjen rullebremsen [15].
- Løsne klemmestøtten [7] for bordplaten.
- Juster hellingen på bordplaten med vinkelinnstillingen [12].
- Fest bordposisjonen med klemmestøtten [7].

5.5 Transportere en last

	ADVARSEL! Klemfare Kjør alltid sakte. Innkjørselen må være fri for hindringer.
	Bruk alltid to personer ved transportering av en tung last.

- Folde opp fotpumpen [2].
- Installer skyvehåndtaket [4].
- Fest skyvehåndtaket [3] med en splint.
- Bruk senkeventilen [1] for å senke løftebordet til den laveste posisjonen.
- Løsne rullebremsen [15].
- Kjør lasten til ønsket plassering.

5.6 Bruk som arbeidsbord

- Betjen rullebremsen [15].
- Bruk fotpumpen [2] for å justere løftebordets høyde.
- Juster løftebordet med vinkeljusteringen [12] i plan tilstand.
- Fest bordposisjonen med klemmestøtten [7].
- Folde opp fotpumpen [2].
- Fjern skyvehåndtaket [4] om nødvendig.

5.7 Skyvepanelet

Løftebordet har en fast og uttrekkbar bordplate for separasjon av motor og girkasse. Derfor må motoren være plassert på den faste bordplaten og girkassen på den uttrekkbare bordplaten.

- Trekk alltid ut bordplaten [8] inntil sikkerhetssperren [10] engasjerer.
- Fest posisjonen med klemmeskruen [11].
(Se figur 2.)

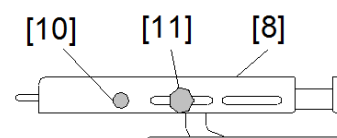

Figur 2

5.8 Installasjon og fjerning av deler med løftebordet ved løftet kjøretøy

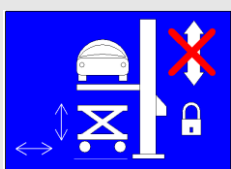
	ADVARSEL! Før arbeid under løfteanordningen må den sikres mot å bli startet på nytt. Når du installerer eller fjerner kjøretøysdeler, bruk kun løftebordet til løfting og senking. Aldri la løftebordet stå under et løftet kjøretøy uten tilsyn.
---	---

5.9 Arbeidsslutt

- Bruk senkeventilen [1] til å senke løftebordet til den laveste posisjonen.
- Parker løftebordet på et egnet sted.
- Betjen rullebremsen [15].

6 Testing

6.1 Testing før første gangs bruk

Denne testen utføres av produsenten før enheten leveres.

6.2 Regelmessige kontroller

Det mobile løftebordet skal kontrolleres av en sakkyndig minst én gang i året eller etter behov. Vi anbefaler at resultatet registreres i en testlogg.

For dette formålet lager du en kopi av listen Testlogg i vedlegget og hefter den inn i kontrollboken.

Særlige kontrollobjekter:



Mekanikk:

- Sylinderbolter sikret
- Alle bruddbolter sikret
- Kontrollstøtte virker
- Rullebrems virker
- Enheten i ren tilstand
- Merker til stede og leselige
- Sveisepunkter uskadde
- Enheten holder lasten i minst 10 minutter ved høyeste stilling
- Senking fungerer riktig
- Alle bolter stramme

Hydraulikk:

- Ingen lekkasjer i det hydrauliske systemet
- Oljenivået er tilstrekkelig
- Ingen skade på slangene

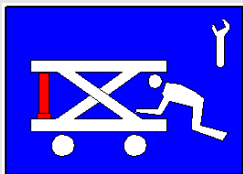
7 Vedlikehold

	<p>ADVARSEL!</p> <ul style="list-style-type: none"> ■ Vedlikeholds- og reparasjonsarbeid kun tillatt på et løftebord uten last. ■ For all rengjørings-, vedlikeholds- og reparasjonsarbeid inni løftemekanismen skal løftebordet senkes ned på kontrollstøtten.
	<p>Bruk kun originale reservedeler fra produsenten. Kun sakkynndige må utføre arbeid på det hydrauliske og mekaniske systemet.</p>

7.1 Senking av løftebordet på kontrollstøtter

- Bruk fotpumpen [2] til å løfte avlastet bordplate.
- Plasser kontrollstøttene [5] vertikalt.
- Bruk senkeventilen [1] til å senke løftebordet ned på kontrollstøttene [5].
- Kontroller at løftemekanismen sitter formpassende på kontrollstøttene [5].

Sette kontrollstøttene i tilfelle av defekt hydraulikk

- Løft bordplaten med en gaffeltruck eller kran.
- Plasser kontrollstøttene [5] vertikalt.
- Senk løftemekanismen med kran/ gaffeltruck ned på kontrollstøttene [5].
- Kontroller at løftemekanismen sitter formpassende på kontrollstøttene [5].

	<p>Løfte bordplaten med en gaffeltruck eller kran skaper et vakuum i de hydrauliske sylindere. Derfor kan sylindrene ikke støtte lasten. De senkes umiddelbart når en last påføres.</p>
---	---

7.2 Folde opp kontrollstøttene

	<p>Risiko fra ukontrollert senking</p> <ul style="list-style-type: none"> ■ Kun folde opp kontrollstøttene etter at løftebordet er blitt flyttet ut fra støttene av sitt eget hydrauliske drev. ■ Aldri slå ut, trekke ut, eller koble fra kontrollstøttene med makt. ■ Når kontrollstøttene er foldet opp må operatøren ikke oppholde seg i fareområdet under løftemekanismen.
---	---

Folde inn kontrollstøttene

- Bruk fotpumpen [2] til å løfte avlastet bordplate.
- Fold inn kontrollstøttene [5].

7.3 Vedlikeholdsplan

Løftebord som brukes under kontinuerlig drift eller i et spesielt skittent miljø krever hyppigere vedlikehold.

En ekstra kontroll er nødvendig etter utskifting av sikkerhetsrelevante deler under vedlikeholdsarbeid.

intervall	Vedlikeholdshandling
Før hver bruk	Kontroll for riktig funksjon av kontrollene Visuell kontroll for skader og lekkasje
Halvårlig	Rengjøring (→ 7.4) Oljenivåkontroll (→7.6)
Årlig	Regelmessig kontroll (→ 6.2) Kontroll av hydraulikkslangene (→7.9)
Hvert 6. år	Utskifting av hydraulikkslangene (→7.10) Oljeskift (→7.7)

7.4 Rengjøring

Ikke bruk sterke rengjøringsmidler for rengjøring.
Bruk ikke direkte vannstråle eller damprenser.

- Betjen senkeventilen [1] og senk løftebordet ned på kontrollstøttene [5].
- Tørk av løftebordet med en klut.

7.5 Hydraulikkolje

- Bruk kun hydraulikkolje i henhold til DIN 51524, klasse HLP, viskositet ISO VG 22 i det hydrauliske systemet.
- Oljer og smøremidler er vannforurensere. Kast dem alltid i henhold til forskriftene som gjelder i ditt land (→9).

7.6 Oljenivåkontroll

- Betjen senkeventilen [1] og senk løftebordet i laveste posisjon.
- Kontroller oljenivået (→7.6)
- Fyll på olje etter behov.

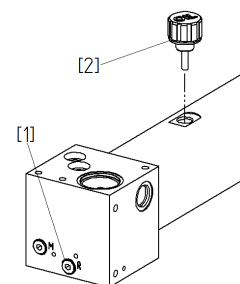

Figur 3

7.7 Oljeskift

Et oljeskift krever:

- En oljepanne for å samle opp hydraulikkolje
- Hydraulikkolje (→10.1)

Oljeskift:

- Bruk senkeventilen [1] til å senke løftebordet til den laveste posisjonen
- Sett bunnpannen under ventilblokken.
- Åpne skruen (1) og tapp oljen.
- Lukk skruen (1).
- Fyll olje opp til merket på peilepinnen (2), [17] (se figur 3).

7.8 Sylinderavlufing

Alltid avlufte begge løftesyndere.

- Bruk fotpumpen [2] til å løfte avlastet bordplate.
- Betjen senkeventilen [1] og senk løftebordet ned på kontrollstøttene [5].
- Kontroller at løftemekanismen sitter formpassende på kontrollstøttene [5].
- Skru avlufteskruen [14] 0,5 omdreininger til oljen slipper ut uten bobler.
- Steng avlufteskruen [14].
- Oljenivåkontroll (→ 7.6).

7.9 Kontroll av hydraulikkslanger

En årlig kontroll for driftssikker tilstand er foreskrevet for hydraulikkslangene. Kontrollen skal utføres av en sakkyndig.

- Kontroll av slanger for skade på ytre hylse, blærer, bøyninger, kutt, separasjon, slitasje, skjørhet osv.
- Viser slangen deformasjoner?
- Er det noen lekkasje mellom slange og montering?
- Glir slangen av monteringen?
- Bytt ut slangen umiddelbart når det er funnet en feil.
- Trykkslanger skal byttes ut etter behov, men minst etter 6 år.

7.10 Utskifting av hydraulikkslanger

Bruk kun originale reservedeler.

- Bruk fotpumpen [2] til å løfte avlastet bordplate.
- Plasser kontrollstøttene [5] vertikalt.
- Betjen senkeventilen [1] og senk løftebordet ned på kontrollstøttene [5].
- Sett en bunnpanne under ventilblokken.
- Bytt hydraulikkslangene.
- Stram alle hydraulikkforbindelser.
- Avluft sylindrene (→7.8).
- Fold opp kontrollstøttene [5].
- Oljenivåkontroll (→7.6).

8 Feildiagnose

Lasten senkes sakte.

Årsak 1: Kontrollspaken er feiljustert.

Utbedring: Juster kontrollspaken.

- ➔ Løsne klemmeskruen (A).
- ➔ Juster senkespindelen (B) med en skrutrekker (C).
- ➔ Fest posisjonen med klemmeskruen (A) (se figur 4).

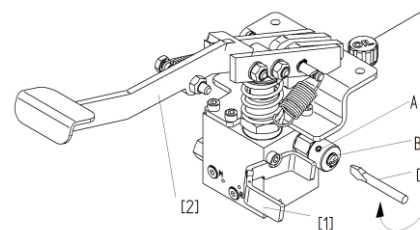

Figur 4

Årsak 2: Defekt tømmeventil

- ➔ Bytt tømmeventilen.

Årsak 3: Tømmeventilen lukkes ikke eller ventilsetet lekker på grunn av oljeforurensning.

- ➔ Rengjør ventilen.
- ➔ Skift oljen (→7.7).

Løftebordet kan ikke løftes, pumpen leverer ikke olje.

Årsak 1: Luft i det hydrauliske systemet

Utbedring: Avluft pumpen.

- ➔ Betjen tømmeventilen [1] med høyre hånd og samtidig gjennomfør noen raske pumpebevegelser [2] med venstre hånd.
- ➔ Avluft sylindrene (→ 7.8).

Årsak 2: Mangel på olje

Utbedring: Etterfyll olje.

- ➔ Avluft sylindrene (→ 7.8).

Rykkete senking

Årsak: Luft i det hydrauliske systemet

Utbedring: Avluft sylindrene (→7.8).

9 Avvikling og avhending

Alle deler skal kastes riktig og miljøvennlig.

10 Vedlegg

10.1 Tekniske data

Mekanikk

Lastkapasitet med 1 enkeltlast:	1000	kg
Lastkapasitet med 2 enkeltlaster:	700 (2x350)	kg
Lastetype:	fordelt last	
Minste høyde	480	mm
Maksimal høyde	1800	mm
Brukbar løft:	1320	mm
Tomvekt:	360	kg
Bordplatemål:	1300x768	mm
Helling av bordplate i x og y:	± 3,5°	
Grunnrammemål:	1450x1055	mm



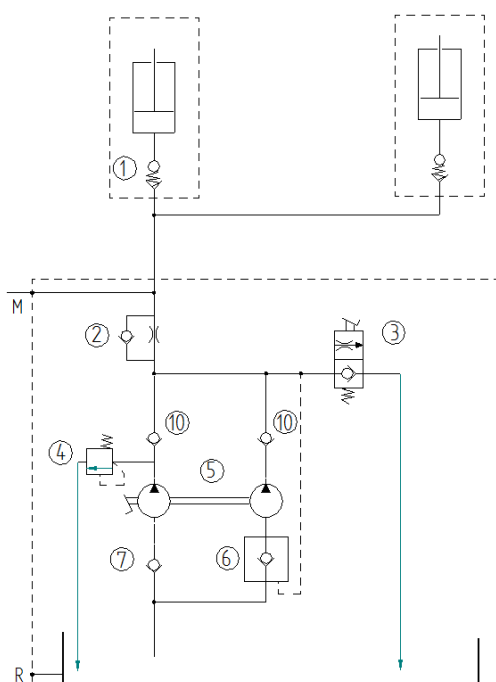

Hydraulikk

Driftstrykk:	224	bar
Oljefylling:	1,8	l
Oljetype:	HLP22	
Hydraulisk sylinder:	2x (Ø 40)	
Fotpumpe, slag:	99	slag
Senketid med last:	50	s

10.2 Hydraulisk skjema

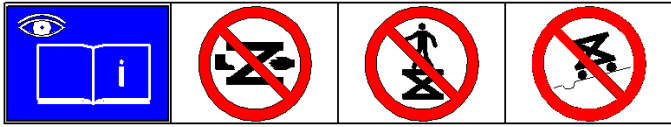
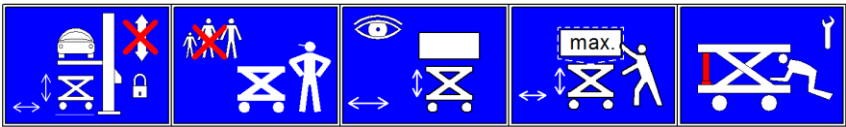
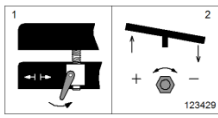

1	Rørbruddsvern	
2	Senkebremseventil	
3	Tømmeventil	
4	Avlastningsventil	
5	Fotpumpe	
6	Sugeventil	
7	Sugeventil	
M	Kobling for trykkmåler	
R	Oljetappeskruer	

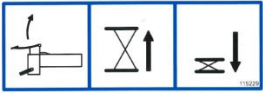
132083	Engineered by BLITZ
106756	
3209500	max. 1000 
123427	
123428	
123429	
115228	
115229	

10.3 Reservedeler

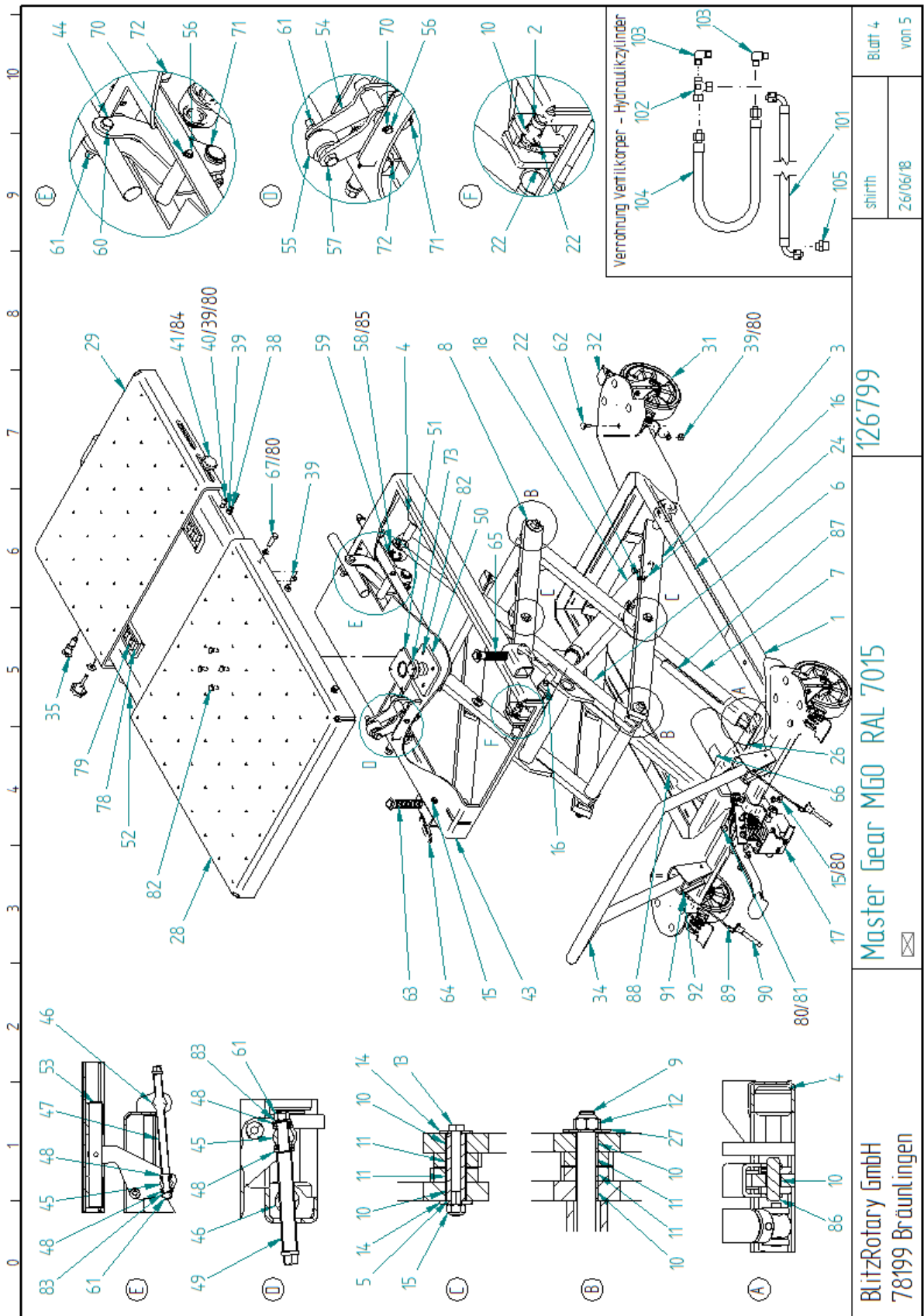

126799

Master Gear MGO RAL 7015

BlitzRotary GmbH
78199 Braunlingen

shirth
26/06/18

Blatt 4
von 5

Del	Antall	Betegnelse	EDV
1	1	Sokkelramme	122937
2	2	Låsestift	113575
3	1	Teleskoparm	123332
4	4	Ensidig rulle	113727
5	4	Lagerhylse	113604
6	1	Teleskoparm 4	122955
7	1	Teleskoparm 3	123335
8	2	Teleskoparm	123151
9	2	Aksel	113720
10	20	Glidelager	114130
11	16	Glidelager	114131
12	4	Sekskantmutter	703304
13	4	Sekskantbolt	700425
14	8	Skive	114132
15	8	Sikkerhetsmutter	703314
16	4	Låsestift	113728
17	1	Fotpedal	122936
18	2	Hydraulisk sylinder	123343
22	6	Settskrue	701251
24	2	Sikkerhetsmerke	115227
26	1	Pedalmerke	115229
27	4	Skive	102000
28	1	Stor bordplate	123283
29	1	Liten bordplate	123284
31	4	Trinse	123145
32	2	Retningslås for trinse	123146
34	1	Håndtak	123265
35	1	Låsebolt	123268
38	4	Sekskantbolt	700211
39	30	Sekskantmutter	703103
40	2	Sylinderskrue	700839
41	2	Stjernegrepsskrue	123275
43	1	Plate	122873
44	1	Løftearm	122872
45	2	Trykkbolt	122878
46	2	Gjenget bolt	122876
47	1	Justeringspindel, langsgående, sveiset	123286
48	4	Aksiallager	121417
49	1	Kort justeringspindel, sveiset	123285
50	1	Kulenagle	122894
51	1	Kulesokkel	122890

Del	Antall	Betegnelse	EDV
52	1	Bord	122897
53	1	Aksel	122900
54	1	Løftearm	122903
55	1	Rullebordjustering	122879
56	2	Aksel for vippearms	123272
57	1	Sekskantbolt	700604
58	2	Rulle	123279
59	2	Låsering	704016
60	1	Sekskantbolt	123273
61	4	Sikkerhetsmutter	703312
62	16	Rundhodeskruer	123277
63	1	Løftebordlås	123287
64	2	Justerbar klemmespak	123274
65	1	Venstre løftebordlås	123295
66	1	Avluftingsmerke	115228
67	4	Sekskantbolt	700251
70	4	Låsering	704004
71	4	Låsering	704018
72	4	Låsering	704022
73	1	Låsering	123269
78	2	Rullekurv	123349
79	20	Rulle for rullekurv	123346
80	26	Skive	703412
81	2	Sylinderskrue	701022
82	8	Sekskantbolt	700026
83	2	Skive	703413
84	2	U-skive	101021
85	4	Skive	123591
86	2	Låsestift	123337
87	1	Høyre støtte	123344
88	1	Venstre støtte	123340
89	2	Holdetau med	123356
90	2	Låsepinne med plastknott	123355
91	2	Sylinderhodeskrue	110431
92	2	Sekskantmutter	703100
100	2,8	Hydraulikkolje HLP 22	759940
101	1	Hydraulikkslange	123141
102	1	Ermeto-kopling	114458
103	2	Ermeto-kopling	123352
104	1	Hydraulikkslange 420	123351
105	1	Ermeto-kopling	123353

Vedlegg

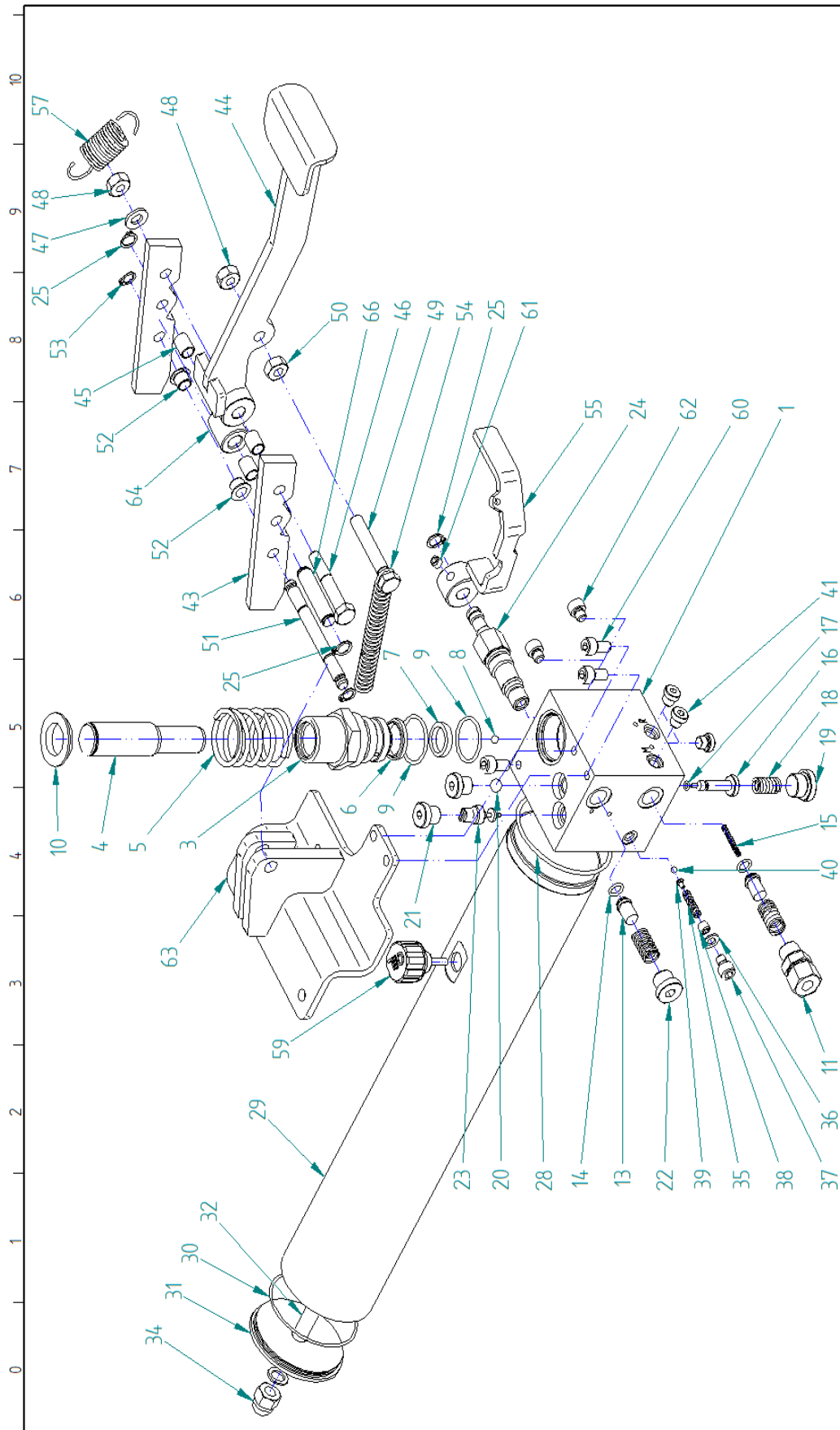

BlitzRotary GmbH 78199 Bräunlingen	Fußpumpe kpl. MGO	122936	bangst 29/04/16	Blatt 4 von 5
---------------------------------------	-------------------	--------	--------------------	------------------

Bestilling av reservedeler på: www.rotarylif.eu

Del	Antall	Betegnelse	EDV
1	1	Ventilhus	122933
2	1	Låsering	704016
3	1	Pumpesylinder	122948
4	1	Pumpeventilløfter	122934
5	1	Trykkfjær nr. 244	123004
6	1	Dobbeltvisker	707962
7	1	Stangsegl	113726
8	1	Stålkule, 6,5 mm	707302
9	2	O-ring	707726
10	1	Fjærplate	123013
11	1	Ermeto-kopling	114834
12	2	Trykkfjær nr. 226	114043
13	2	Spindelfokke	113991
14	2	O-ring	707677
15	1	Trykkfjær nr. 224	114041
16	1	Ventilløfter	122935
17	1	O-ring	707696
18	1	Trykkfjær nr. 240	120388
19	1	Skrueplugg	123133
20	1	Stålkule, 10 mm	707312
21	2	Skrueplugg	123131
22	1	Skrueplugg	123132
23	1	Senkebremsventil	757709
24	1	Tømmeventil	113992
25	3	Låsering	704004
28	1	O-ring	707634
29	1	Rør for oljebeholder	122999
30	1	O-ring	716550
31	1	Lokk for oljebeholder	123000
32	1	Stang for oljebeholder	123001
33	1	O-ring	706804

Del	Antall	Betegnelse	EDV
34	1	Hettemutter	123345
35	1	Trykkfjær nr. 203	3222226
36	1	O-ring	706845
37	1	Sylinderhodeskrue	700820
38	1	Settskrue	701207
39	1	Trykkjegle	3222209
40	1	Stålkule, 5 mm	707301
41	3	Skrueplugg	123130
43	2	Løkke for fotpumpe	123270
44	1	Fotpedal	123064
45	4	Glidelager	113806
46	1	Sekskantbolt	700420
47	1	Skive	703412
48	2	Sikkerhetsmutter	703314
49	1	Sekskantbolt	700610
50	1	Sekskantmutter	703103
51	1	Gjengestang	114078
52	2	Glidelager	123262
53	2	Låsering	704003
54	1	Trekkfjær nr. 229	114091
55	1	Utslippsspak	123152
57	1	Trekkfjær nr. 225	114042
59	1	Avluftingsskrue, 3/8" med peilepinne	123361
60	3	Sylinderskrue	700822
61	1	Settskrue	701253
62	2	Sylinderskrue	700819
63	1	Holder for fotpumpe, sveiset	123144
64	1	Bøssing	114077
65	6	Tetningsplugg D4	707033
66	1	Aksel	123430

Tiltrekkingsmoment for bolter

10.4 Løftebord: Tiltrekkingsmoment for bolter

Mål	Tiltrekkingsmoment [Nm]		
	Styrkeklasse		
	8.8	10.9	12.9
M 6	9.6	14	16
M 8	23	34	40
M 10	46	67	79
M 12	79	115	135
M 14	125	185	220
M 16	195	290	340

Instrukcja eksploatacji

Master Gear MGO

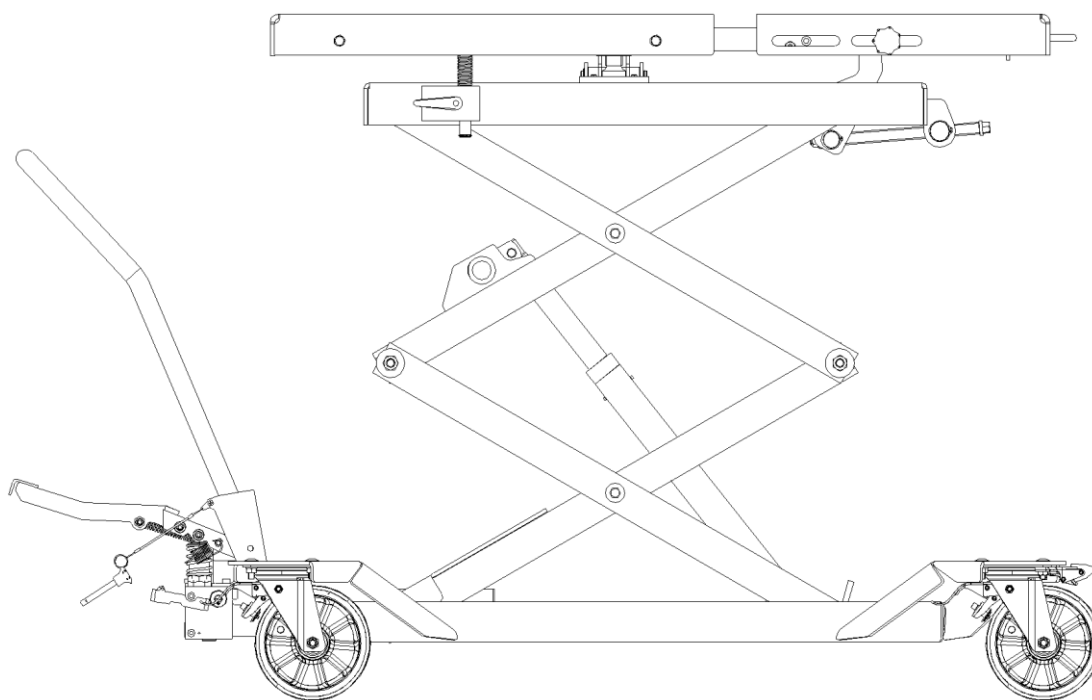

Przeczytaj Instrukcja eksploatacji, zanim zaczniesz jakąkolwiek pracę!

Przeгляд

Master Gear MGO

WE 160002A

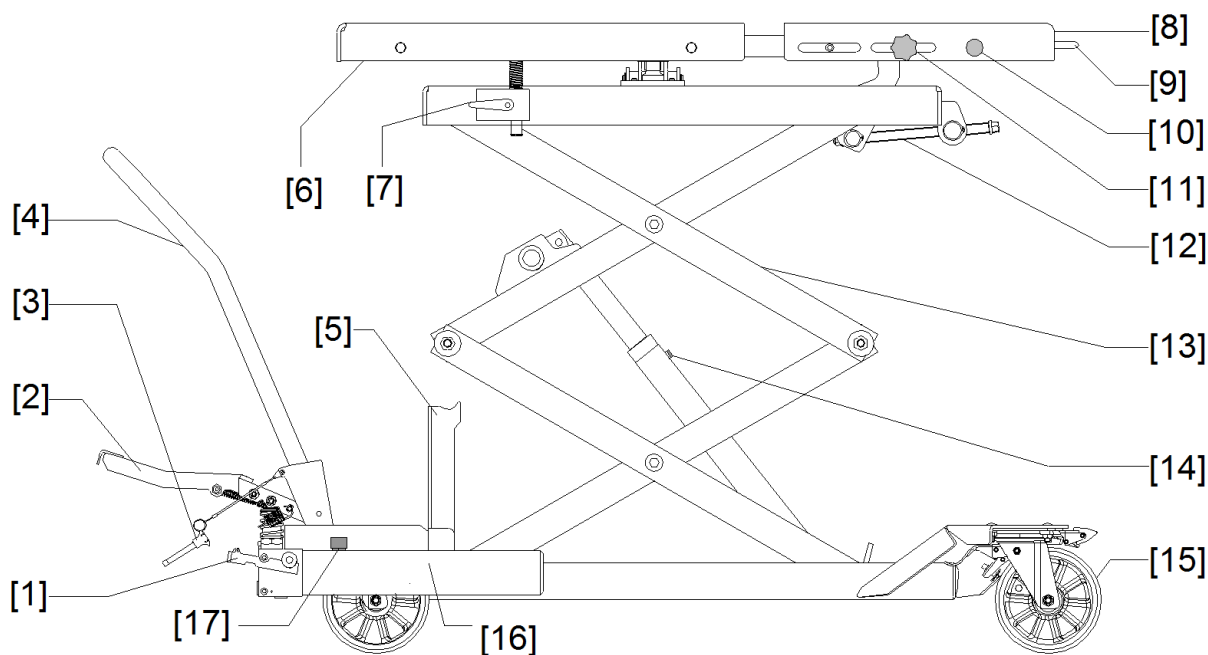

Pozycja	Nazwa
1	Zawór opuszczania
2	Pompa nożna
3	Zabezpieczenie rączki przesuwu
4	Rączka przesuwu
5	Podpora do przeglądu wózka
6	Błat stołu
7	Wspornik dociskowy blatu
8	Rozstawny blat stołu
9	Uchwyt
10	Zaczep zabezpieczający rozstawny blat stołu
11	Śruba dociskowa rozstawnego blatu stołu
12	Regulacja kąta ustawienia blatu stołu
13	Ramię nożyc
14	Śruba odpowietrznika
15	Hamulec rolkowy
16	Zbiornik oleju
17	Wskaźnik prętowy poziomu oleju

Część ogólna

Spis treści

1	Część ogólna	256
1.1	Informacje dotyczące niniejszej instrukcji	256
1.2	Informacje dla operatora urządzenia	256
1.3	Zastosowane symbole ostrzeżeń i informacji	256
1.4	Przeznaczenie urządzenia	257
1.5	Niewłaściwe wykorzystanie, możliwe do przewidzenia	257
1.6	Obszar zagrożenia	257
1.7	Urządzenia zabezpieczające	257
1.8	Wyłączanie urządzenia	257
1.9	Środki ochrony osobistej	257
2	Działania w przypadku awarii	258
3	Transport i składowanie	258
4	Uruchomienie	258
5	Obsługa	259
5.1	Stół załadowywać lub rozładowywać tylko za pomocą wózka widłowego lub dźwigu	260
5.2	Podnoszenie	260
5.3	Opuszczanie	260
5.4	Regulacja nachylenia blatu stołu	260
5.5	Przewożenie ładunku	261
5.6	Wykorzystać urządzenie jako stół roboczy	261
5.7	Płyta przesuwana	261
5.8	Montaż i demontaż części przy podniesionym pojeździe	261
5.9	Zakończenie pracy	261
6	Sprawdzanie stanu wózka	262
6.1	Sprawdzanie przed użyciem	262
6.2	Kontrole okresowe	262
7	Konserwacja	262
7.1	Opuszczanie stołu podnośnego na podpory do przeprowadzania przeglądów	263
7.2	Należy podnieść podpory przeglądowe	263
7.3	Plan konserwacji	264
7.4	Czyszczenie	264
7.5	Olej hydrauliczny	264
7.6	Kontrola poziomu oleju	264
7.7	Wymiana oleju	265
7.8	Odpowietrzenie siłownika	265
7.9	Sprawdzić węże hydrauliczne	265
7.10	Wymiana węży hydraulicznych	266

8	Diagnostyka usterek.....	266
9	Demontaż i utylizacja.....	267
10	Dodatek.....	267
10.1	Dane techniczne	267
10.2	Schemat układu hydraulicznego.....	267
10.3	Części zamienne.....	269
10.4	Tabela: Moment dokręcenia śrub	273
	Protokół konserwacji	274
	Protokół przeglądu technicznego	275

Część ogólna

1 Część ogólna

1.1 Informacje dotyczące niniejszej instrukcji

Należy uważnie przeczytać tę instrukcję w celu uniknięcia niebezpieczeństw dla życia i zdrowia kończyn użytkownika lub osób trzecich lub uszkodzenia mienia.

Prosimy przestrzegać następujących zasad:

- Instrukcję obsługi należy przechowywać w sposób łatwo dostępny dla wszystkich użytkowników.
- Zapoznać się dokładnie z przepisami bezpieczeństwa.
- Nie ponosimy odpowiedzialności za uszkodzenia i problemy wynikające z braku przestrzegania niniejszych instrukcji.
- Ilustracje mogą się różnić w zależności od dostarczonego typu stołu. Jednak funkcje lub wymagane kroki robocze pozostają takie same.





1.2 Informacje dla operatora urządzenia

Operator sprzętu odpowiada za bezpieczeństwo pracy utrzymanie bezpiecznej funkcjonalności stołu podnośnego.

- Operatorzy muszą posiadać kwalifikacje w postaci szkolenia technicznego i doświadczenia oraz muszą być zaznajomieni z obowiązującymi przepisami dotyczącymi bezpieczeństwa pracy i zapobiegania wypadkom.
- Operatorzy muszą otrzymać instrukcje lub szkolenie w zakresie obsługi stołu podnośnego i muszą używać odpowiedni sprzęt ochronny.
- Operatorzy muszą znać i przestrzegać przepisów bezpieczeństwa.
- Stół podnośny można użytkować, jeśli jest we właściwym prawidłowym stanie, zapewniającym bezpieczne działanie.
- Prace konserwacyjne i naprawcze, jak również przeglądy bezpieczeństwa należy wykonywać okresowo zgodnie z określonymi częstotliwościami.
- Niniejsza instrukcja powinna być przechowywana w całości i w czytelnej formie w miejscu użytkowania urządzenia. Dotyczy to również przypadków, gdy sprzęt jest sprzedawany lub ponownie instalowany w innej lokalizacji.
- Zabronione są jakiegokolwiek modyfikacje techniczne stołu podnośnego.

1.3 Zastosowane symbole ostrzeżeń i informacji

Uwagi z ostrzeżeniami są oznakowane poniższymi symbolami, w zależności od kategorii zagrożenia.

	NIEBEZPIECZEŃSTWO! Bezpośrednie ryzyko śmierci i ciężkich obrażeń
	OSTRZEŻENIE! Możliwe ryzyko śmierci i ciężkich obrażeń, uszkodzenia mienia
	PRZESTROGA! Możliwe obrażenia ciała; uszkodzenie mienia
	WSKAZÓWKA Wskazówki dotyczące użytkowania i użyteczne informacje

1.4 Przeznaczenie urządzenia

- Stół podnośny jest przeznaczony do montażu i demontażu elementów pojazdu z samochodów osobowych i dostawczych. Wtedy podniesiony pojazd stoi na podnośniku, części pojazdu demontuje się i montuje ze stołu stojącego pod pojazdem. Stół służy również do transportu części oraz jako stół montażowy.
- Przeznaczenie wymaga przestrzegania warunków obsługi, konserwacji i serwisowania, wskazanych przez producenta, a także wytycznych dotyczących napraw.
- Podane wartości graniczne nie mogą być przekraczane (→ 10.1).

1.5 Niewłaściwe wykorzystanie, możliwe do przewidzenia

Należy stosować się do następujących zakazów:

- Nie używać do przewozu osób
- Nie wspinać się na ładunek ani na blat stołu
- Nie stawać pod obciążonym stołem
- Nie podczepiać stołu do traktora

1.6 Obszar zagrożenia

Obszar zagrożenia znajduje się w obrębie zewnętrznych wymiarów obciążonego stołu

1.7 Urządzenia zabezpieczające



OSTRZEŻENIE!

Nigdy nie dopuszczać się następujących czynności w zakresie urządzeń zabezpieczających

- Demontaż
- Zmiany
- Wyłączanie

- Zabezpieczenie przewodu hamulcowego
- Zawór hamulca opuszczania
- Blokada kół
- Zawór nadmiarowy
- Zaczep zabezpieczający rozstawny blat stołu

1.8 Wyłączanie urządzenia



Stół podnośny zawsze wyłączyć przed instalacją, zmianą warunków pracy i metody pracy, przed każdą konserwacją, przeglądem i naprawą

1.9 Środki ochrony osobistej

Praca wymaga:

- Obuwia ochronnego

Konserwacja, czyszczenie i naprawy wymagają:

- Obuwia ochronnego
- Rękawic ochronnych

Działania w przypadku awarii

2 Działania w przypadku awarii

W przypadku nieprawidłowego działania:



1. Natychmiast przerwać wszelkie ruchy ładunku
2. Zabezpieczyć stół podnośny przed dalszym użytkowaniem
3. Powiadomić przełożonego.

3 Transport i składowanie



OSTRZEŻENIE!

Ryzyko śmierci i ciężkich obrażeń ciała w wyniku nieprawidłowego transportu Stół podnośny należy zawsze przewozić za pomocą odpowiednich urządzeń podnośnikowych i transportowych (np. wózka widłowego lub dźwigu).

- Sprawdzić zakup w chwili jego odbioru, czy nie ma uszkodzeń.
- Natychmiast zgłosić uszkodzenie produktu dostawcy/spedytorowi.
- Stół podnośny przechowywać w czystym i suchym miejscu w temp. -10 °C do +50 °C.

4 Uruchomienie

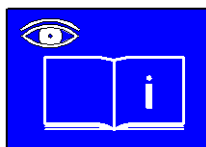

Przestrzegaj instrukcji eksploatacji.

Przestrzegaj przepisów dotyczących zapobiegania wypadkom.

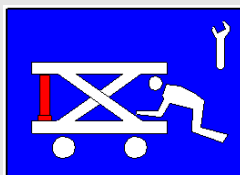

OSTRZEŻENIE!

Konserwację i naprawy wykonywać tylko, gdy stół podnośny jest pusty i nie pod ciśnieniem.

Opuścić stół na podpory przeglądowe do wszystkich czynności czyszczenia, konserwacji i naprawy.

Tylko specjaliści są dopuszczeni do prac na układzie hydraulicznym i układzie mechanicznym.

Stosowanie środków ochrony osobistej.

Przed pierwszym uruchomieniem:

- Wymienić korek wkrętny (2) na korek odpowietrznika (1) (patrz Rys.1)
- Sprawdzić poziom oleju (→ 7.6)
- Odpowietrzyć siłownik podnoszący, jeśli jest to konieczne (→ 7.8)
- Zamontować dźwignię przesuwu [4] i zabezpieczyć ją sworzniem [3]
- Dokręcić wszystkie śruby zalecanym momentem dokręcenia (→ 10.3).

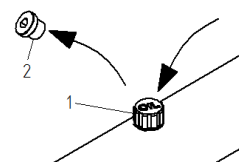

Rys. 1

5 Obsługa

	<p>Przestrzegaj instrukcji eksploatacji. Przestrzegać nakazów piktogramowych umieszczone na urządzeniu</p>
	<p>NIEBEZPIECZEŃSTWO! Nigdy nie wkładać rąk w strefę zagrożenia podczas podnoszenia czy opuszczania stołu. Przebywanie w strefie zagrożenia podczas podnoszenia lub opuszczania jest zabronione.</p>
	<p>NIEBEZPIECZEŃSTWO! Zabronione jest przewożenie osób.</p>
	<p>NIEBEZPIECZEŃSTWO! Nigdy nie używać stołu na stokach czy pochyłościach. Stół podnośny użytkować tylko na poziomej i stabilnej posadzce.</p>
	<p>OSTRZEŻENIE! Przed rozpoczęciem pracy pod podnośnikiem należy go zabezpieczyć przed ponownym uruchomieniem. Nigdy nie pozostawiać stołu podnośnego bez nadzoru pod podniesionym pojazdem.</p>
	<p>OSTRZEŻENIE! Stół podnośny obsługują tylko specjaliści. Stosować środki ochrony. Na koniec pracy opuścić stół i zaparkować go w odpowiednim miejscu.</p>
	<p>OSTRZEŻENIE! Ładunek należy podnosić tylko wtedy, gdy nie ma zagrożenia dla osób. Zawsze obserwować czynność podnoszenia i opuszczania. Stół podnośny użytkować tylko w warunkach technicznie bezpiecznych.</p>
	<p>OSTRZEŻENIE! Nie wolno przekraczać maksymalnego dopuszczalnego udźwigu. Ładunek zawsze rozkładać równomiernie na stole. Ładunek zabezpieczać zawsze łańcuchami lub pasami. Ładunek przewozić tylko w położeniu opuszczonym. Nigdy nie pozostawiać bez dozoru ładunku w pozycji podniesionej.</p>

Obsługa

5.1 Stół załadowywać lub rozładowywać tylko za pomocą wózka widłowego lub dźwigu



OSTRZEŻENIE!

- Zawsze używać odpowiednich urządzeń unieruchamiających części pojazdu do montażu lub demontażu. Mocować je na blacie stołu śrubami M10 (→10.4).
- Ładunek zawsze rozkładać równomiernie na stole.
- Elementy ładunku nie mogą wystawać poza blat stołu.
Wyjątek: Używać atestowanych urządzeń unieruchamiających

- Wykorzystywać hamulec rolkowy [15].
- Zamontować urządzenie unieruchamiające.
- Całkowicie opuścić blat stołu [8].
- Zaczepić uchwyt zabezpieczający [10] w żądanym położeniu.
- Wypoziomować stół regulacją kątową [12].
- Unieruchomić położenie stołu za pomocą wspornika dociskowego [7].
- Użyć zaworu opuszczania [1], aby opuścić stół podnośny do najniższego położenia.
- Wolno opuścić ładunek na podnośniku wózka widłowego lub zawieszony na dźwigu na urządzenie zabezpieczające.
- Ładunek zabezpieczać łańcuchami lub pasami.

5.2 Podnoszenie

- Wykorzystywać hamulec rolkowy [15].
- Rozłożyć pompę nożną [2].
- Pompą nożną [2] wyregulować wysokość stołu.
- Złożyć pompę nożną [2].

5.3 Opuszczanie

- Wykorzystywać hamulec rolkowy [15].
- Użyć zaworu opuszczania [1], aby opuścić stół podnośny do najniższego położenia.

5.4 Regulacja nachylenia blatu stołu

Blat stołu można odchyłać w 2 kierunkach - w każdym o 3,5°.



OSTRZEŻENIE!



Obserwować ładunek podczas pochylania blatu.
W przypadku wątpliwości natychmiast zatrzymać proces.



Najpierw poluzować unieruchomienie blatu tak, aby podpory mogły automatycznie podążać za blatem stołu podczas pochylania.
Następnie unieruchomić ustawienie poprzez wspornik dociskowy.

- Posługiwać się hamulcem rolkowym [15].
- Poluzować wspornik mocujący [7] blat stołu.
- Ustawić pochYLENIE blatu za pomocą regulacji kąta nachylenia [12].
- Unieruchomić położenie stołu za pomocą wspornika dociskowego [7].

5.5 Przewożenie ładunku

	OSTRZEŻENIE! Niebezpieczeństwo zmiążdżenia Zawsze jedź wolno. Droga dojazdowa musi być wolna od przeszkód.
	Ciężkie ładunki zawsze przewożą dwie osoby.

- Złożyć pompę nożną [2].
- Zamontować dźwignię przesuwu [4].
- Szyną unieruchomić dźwignię przesuwu [3].
- Operować zaworem opuszczania [1], aby opuścić stół podnośny do najniższego położenia.
- Zwolnić hamulec rolkowy [15].
- Przewieźć ładunek dożądanego miejsca.

5.6 Wykorzystać urządzenie jako stół roboczy.

- Posługiwać się hamulcem rolkowym [15].
- Pompą nożną [2] wyregulować wysokość stołu.
- Ustawić stół regulacją kątową [12].
- Unieruchomić położenie stołu za pomocą wspornika dociskowego [7].
- Złożyć pompę nożną [2].
- Wymontować dźwignię przesuwu [4], jeśli jest to konieczne.

5.7 Płyta przesuwna

Do demontażu silnika wraz ze skrzynią biegów stół posiada blat stały i płytę blatu przedłużonego. Wtedy silnik należy umiejscowić na stałym blacie, a skrzynię biegów na płycie blatu przedłużonego.

- Należy zawsze wyciągnąć blat [8], aż zatrzaśnie zaczep bezpieczeństwa [10].
- Unieruchomić położenie blatu za pomocą śruby dociskowej [11]. (Zob. Rys. 2)

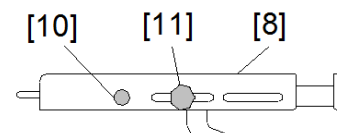

Rys. 2

5.8 Montaż i demontaż części przy podniesionym pojeździe

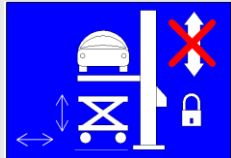
	<p>OSTRZEŻENIE!</p> <p>Przed rozpoczęciem pracy pod podnośnikiem należy go zabezpieczyć przed ponownym uruchomieniem.</p> <p>Do montażu i demontażu części pojazdu należy używać tylko stołu podnośnego do podnoszenia i opuszczania.</p> <p>Nigdy nie pozostawiać stołu podnośnego bez nadzoru pod podniesionym pojazdem.</p>
---	---

5.9 Zakończenie pracy

- Użyć zaworu opuszczania [1], aby opuścić stół podnośny do najniższego położenia.
- Zaparkować stół podnośny w odpowiednim miejscu.
- Posługiwać się hamulcem rolkowym [15].

Sprawdzanie stanu wózka

6 Sprawdzanie stanu wózka

6.1 Sprawdzanie przed użyciem

Sprawdzanie to wykonuje producent przed wysyłką urządzenia do klienta.

6.2 Kontrole okresowe

Ruchomy stół podnośny należy kontrolować co najmniej raz w roku lub w miarę potrzeby. Zalecamy, aby wynik kontroli był rejestrowany w dzienniku.

W tym celu należy zrobić wykonać zeszyt Rejestru Kontroli i wpiąć go do książki kontroli.

Kontroli należy szczególnie poddawać:

Mechanikę wózka:

- Przytwierdzone trzpienie siłowników
- Dokręcone wszystkie śruby bezpiecznikowe ścinane
- Sprawdzenie prawidłowego działania podpory
- Działanie hamulca rolkowego
- Czystość urządzenia
- Obecność i czytelność etykiet ostrzegawczych
- Nienaruszoność spoin spawanych
- Urządzenie utrzymuje maksymalny ciężar udźwigu przez co najmniej 10 minut w najwyższym położeniu
- Prawidłowa czynność obniżania
- Dokręcenie wszystkich śrub

Układ hydrauliczny:

- Brak wycieków w układzie hydraulicznym
- Właściwy poziom oleju
- Dobry stan węży

7 Konserwacja

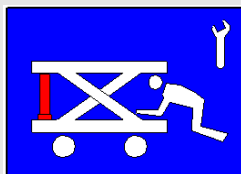

OSTRZEŻENIE!

- Konserwacja i naprawy dozwolone są tylko przy nieobciążonym stole.
- Do wszystkich czynności czyszczenia konserwacji i naprawy mechanizmu podnoszenia stół musi być opuszczony i spoczywać na podporze przeglądowej.



Stosować tylko oryginalne części zamienne producenta.

Tylko specjaliści są dopuszczeni do prac na układzie hydraulicznym i układzie mechanicznym.

7.1 Opuszczanie stołu podnośnego na podpory do przeprowadzania przeglądów

- Pompą nożną [2] podnosić wysokość nieobciążonego blatu stołu.
- Ustawić w pionie podpory przeglądowe [5].
- Użyć zaworu opuszczania [1], aby opuścić stół podnośny na podpory przeglądowe [5].
- Upewnić się, że mechanizm podnoszący spoczywa na podporach przeglądowych [5].

Ustawianie wsporników inspekcji w przypadku wadliwego układu hydraulicznego

- Podnieść blat stołu podnośnikiem widłowym lub dźwigiem.
- Ustawić w pionie podpory przeglądowe [5].
- Opuścić mechanizm podnoszący dźwigiem/podnośnikiem widłowym na podpory przeglądowe [5].
- Upewnić się, że mechanizm podnoszący poprawnie spoczywa na podporach przeglądowych [5].

	Podniesienie blatu stołu podnośnikiem widłowym czy dźwigiem powoduje powstawanie próżni w siłownikach hydraulicznych. Dlatego siłowniki nie są w stanie utrzymywać obciążenia. Natychmiast się obniżają pod wpływem ładunku.
---	--

7.2 Należy podnieść podpory przeglądowe

	<p>Ryzyko niekontrolowanego opuszczania</p> <ul style="list-style-type: none"> ■ Natychmiast złożyć podpory przeglądowe zaraz po uniesieniu stołu na skutek działania własnego napędu hydraulicznego. ■ Nigdy nie wybijać ani nie odłączać siłą podpór przeglądowych. ■ Jeśli podpory są podniesione, operator nie może znajdować się w strefie zagrożenia w obrębie mechanizmu podnoszenia.
---	--

Składanie podpór

- Pompą nożną [2] podnieść nieobciążony blat stołu.
- Podnieść podpory przeglądowe [5].

Konserwacja

7.3 Plan konserwacji

Stoły podniesione w pracy ciągłej, szczególnie te, które pracują zanieczyszczonym środowisku, wymagają częstszej konserwacji.

Dodatkowy przegląd jest wymagany także po wymianie części istotnych dla bezpieczeństwa podczas prac konserwacyjnych.

Częstotliwość	Czynności konserwacyjne
Przed każdym użyciem	Kontrola prawidłowego działania sterowników Oględziny pod kątem obecności uszkodzeń i nieszczelności
Co pół roku	Czyszczenie (→7.4) Sprawdzenie poziomu oleju (→7.6)
Corocznie	Przeglądy okresowe (→6.2) Sprawdzić przewody hydrauliczne (→7.9)
Co 6 lata	Wymiana węży hydraulicznych (→7.10) Wymiana oleju (→ 7.7)

7.4 Czyszczenie

Do czyszczenia nie należy używać agresywnych detergentów.

Nie należy stosować czyszczenia bezpośrednim strumieniem wody czy pary.

- Operować zaworem opuszczania [1], aby obniżyć stół podnośny na wsporniki obsługowe.
- Osuszyć blat stołu, wycierając suchą ścierką.

7.5 Olej hydrauliczny

- Do układu hydraulicznego używać wyłącznie olej hydrauliczny zgodnie z DIN 51524, klasa HLP, lepkość ISO-VG 22.
- Oleje i smary są substancjami zanieczyszczającymi wodę. Należy je zawsze utylizować zgodnie z przepisami obowiązującymi w danym kraju (→ 9).

7.6 Kontrola poziomu oleju

- Zaworem opuszczania [1] obniżyć stół podnośny do najniższego położenia.
- Sprawdzić poziom oleju (→ 7.6)
- Uzupelnąć olej do właściwego poziomu.

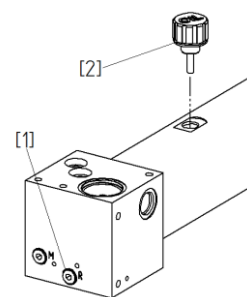

Rys. 3

7.7 Wymiana oleju

Wymiana oleju wymaga:

- Naczynia do spuszczenia zużytego oleju hydraulicznego
- Olej hydrauliczny (→ 10.1)

Wymiana oleju:

- Operować zaworem opuszczania [1], aby opuścić stół podnośny do najniższego położenia
- Naczynie na zużyty olej ustawić pod rozdzielaczem hydraulicznym
- Wykręcić śrubę (1) do oznaczenia i spuścić olej
- Zakręcić śrubę (1)
- Wlać świeży olej do znaku na wskaźniku poziomemu oleju (2), [17] (zob. Rys. 3).

7.8 Odpowietrzenie siłownika

Należy zawsze odpowietrzać oba siłowniki.

- Pompą nożną [2] podnieść nieobciążony blat stołu.
- Operować zaworem opuszczania [1], aby obniżyć stół podnośny na wsporniki obsługowe.
- Upewnić się, że mechanizm podnoszący spoczywa na podporach przeglądowych [5].
- Obrócić śrubę odpowietrznika [14] o 0,5 obrotu, tak aby wydostawał się olej bez pęcherzyków powietrza.
- Zakręcić śrubę odpowietrznika [14].
- Sprawdzić poziom oleju (→ 7.6).

7.9 Sprawdzić węże hydrauliczne

Konieczny coroczny przegląd techniczny bezpiecznego stanu roboczego węży hydraulicznych. Przegląd ten powinien być wykonywany przez specjalistę w tym zakresie.

- Przegląd techniczny stanu węży, czy nie mają uszkodzeń powierzchni zewnętrznej, zagięć, nacięć, czy nie są przetarte, skruszałe itp.
- Czy węże nie wykazują deformacji?
- Czy nie ma wycieków pomiędzy węzem a złączem?
- Czy wąż nie zsunął się ze złączki?
- W przypadku stwierdzenia jakiegokolwiek defektu, wąż należy wymienić.
- Węże ciśnieniowe należy wymieniać, jeśli tego wymagają, jednak jest to bezwzględnie konieczne po upływie 6 lat użytkowania.

Diagnostyka usterek

7.10 Wymiana węży hydraulicznych

Używać wyłącznie oryginalnych części zamiennych.

- Pompą nożną [2] podnieść nieobciążony blat stołu.
- Ustawić w pionie podpory przeglądowe [5].
- Operować zaworem opuszczania [1], aby obniżyć stół podnośny na wsporniki obsługowe [5].
- Naczynie na zużyty olej ustawić pod rozdzielaczem hydraulicznym.
- Wymienić węże hydrauliczne.
- Dokręcić wszystkie połączenia hydrauliczne.
- Odpowietrzyć siłowniki (→7.8).
- Podnieść podpory przeglądowe [5].
- Sprawdzić poziom oleju (→ 7.6).

8 Diagnostyka usterek

Wolno obniżany ładunek

Przyczyna 1: Nieprawidłowo ustawiona dźwignia sterująca

Rozwiązanie: Ustawić dźwignię w prawidłowym położeniu

- ➔ Poluzować śrubę dociskową (A)
- ➔ Śrubokrętem (C) ustawić trzpień opuszczania (B)
- ➔ Zabezpieczyć położenie dźwigni śrubą dociskową (A) (patrz Rys. 4)

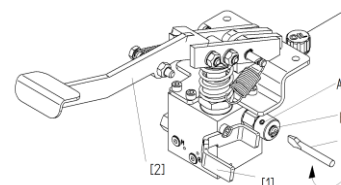

Rys. 4

Przyczyna 2: Uszkodzony zawór spustowy

- ➔ Wymienić zawór spustowy

Przyczyna 3: Zawór spustowy nie zamyka się lub gniazdo zaworu przecieka z powodu zanieczyszczenia oleju

- ➔ Oczyszczyć zawór
- ➔ Wymienić olej (→7.7)

Stół podnośny nie podnosi się, pompa nie podaje oleju

Przyczyna 1: Powietrze w układzie hydraulicznym

Rozwiązanie: Odpowietrzyć pompę

- ➔ Prawą ręką operować zaworem spustowym [1], jednocześnie lewą ręką wykonać kilka szybkich ruchów pompujących [2]
- ➔ Odpowietrzyć siłowniki (→ 7.8)

Przyczyna 2: Brak oleju

Rozwiązanie: Uzpełnić olej

- ➔ Odpowietrzyć siłowniki (→ 7.8)

Skokowe opuszczanie

Przyczyna: Powietrze w układzie hydraulicznym

Rozwiązanie: Odpowietrzyć siłowniki (→7.8)

9 Demontaż i utylizacja

Wszystkie części należy zutylizować w sposób prawidłowy i przyjazny dla środowiska.

10 Dodatek

10.1 Dane techniczne

Mechanika wózka:

Udźwig pojedynczego ładunku:	1000	kg
Udźwig podwójnego ładunku:	700 (2x350)	kg
Rodzaj obciążenia:	Rozłożony ładunek	
Wysokość min.	480	mm
Wysokość maks.	1800	mm
Użyteczna wysokość podnoszenia:	1320	mm
Waga pustego stołu:	360	kg

Wymiary blatu:	1300x768	mm
Kąt pochylenia blatu w kierunkach x i y:	± 3,5°	
Wymiary ramy podstawy:	1450x1055	mm

Układ hydrauliczny





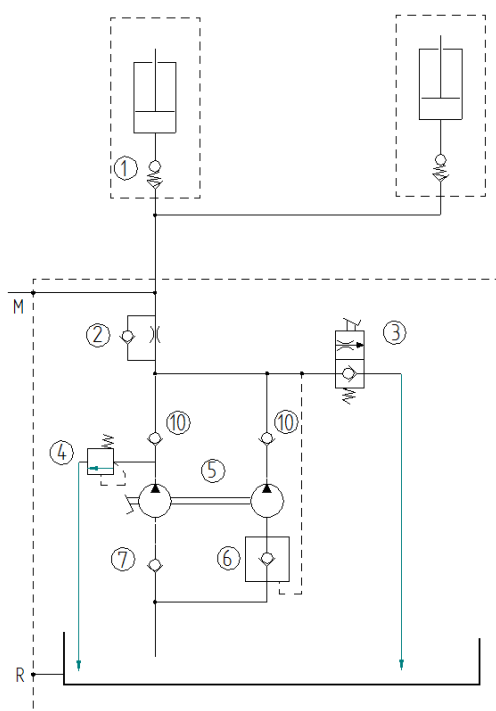







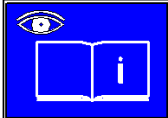

Ciśnienie robocze:	224	bar
Napełnienie olejem:	1,8	l
Typ oleju:	HLP22	
Siłownik hydrauliczny:	2x (Ø 40)	
Pompa nożna, suwy:	99	suwów
Czas opuszczania pod obciążeniem:	50	s

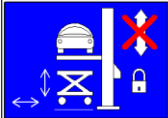
10.2 Schemat układu hydraulicznego

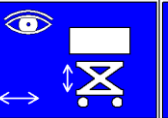

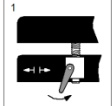
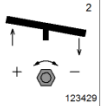
1	Zabezpieczenia przed	
2	Zawór hamulca opuszczania	
3	Zawór spustowy	
4	Zawór nadmiarowy	
5	Pompa nożna	
6	Zawór ssący	
7	Zawór ssący	
M	Gniazdo ciśnieniomierza	
R	Śruba spustu oleju	

Dodatek

132083	Engineered by Blitz
106756	
3209500	max. 1000 
123427	   
123428	    
123429	 
115228	
115229	  

10.3 Części zamienne

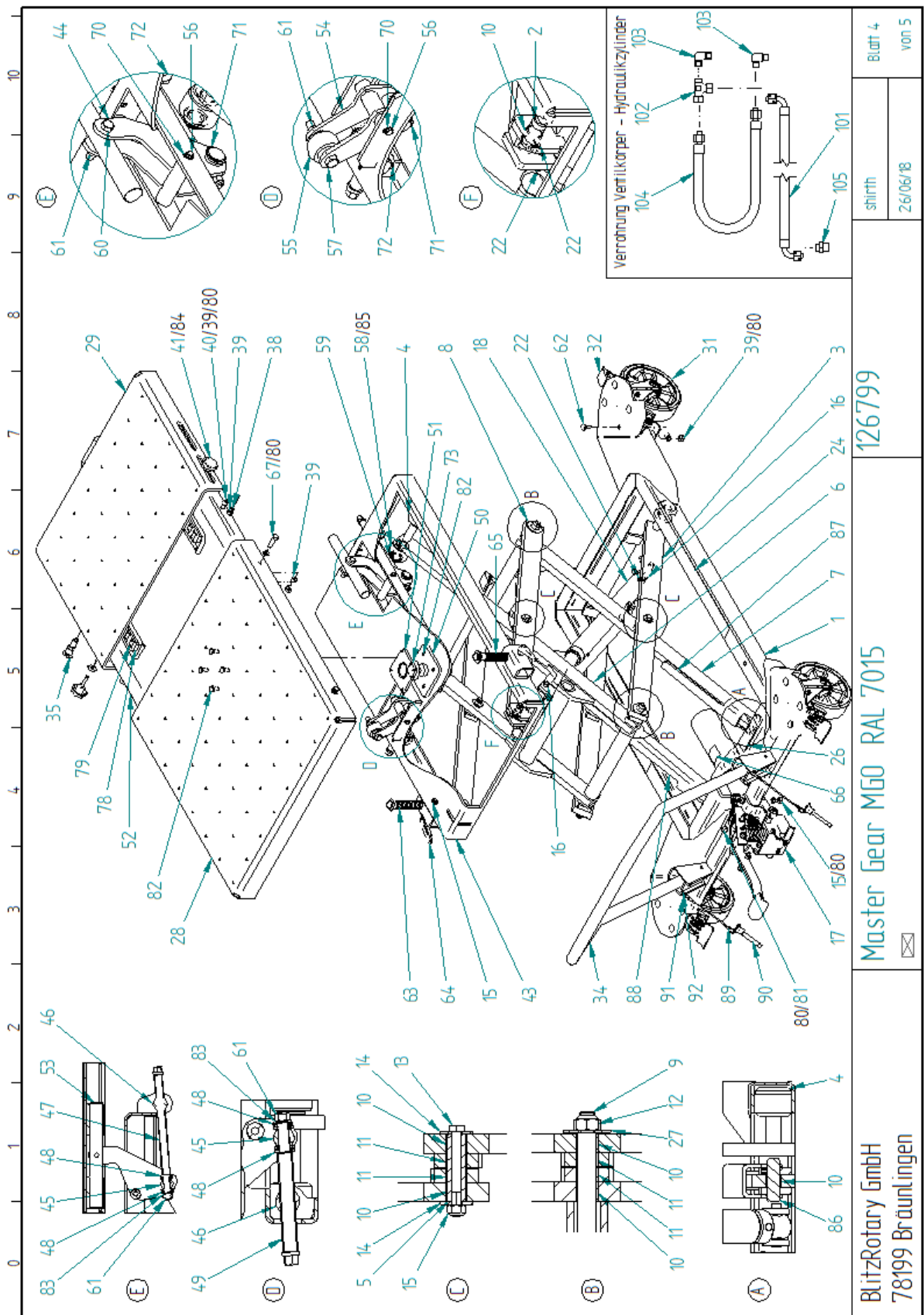

Dodatek

Pozycja	Ilość	Nazwa	EDV
1	1	Rama podstawy	122937
2	2	Zawlecza	113575
3	1	Ramię nożyc	123332
4	4	Rolka pojedyncza	113727
5	4	Tuleja łożyskowa	113604
6	1	Ramię nożyc 4	122955
7	1	Ramię nożyc 3	123335
8	2	Ramię nożyc	123151
9	2	Oś	113720
10	20	Łożysko ślizgowe	114130
11	16	Łożysko ślizgowe	114131
12	4	Nakrętka sześciokątna	703304
13	4	Śruba z łbem sześciokątnym	700425
14	8	Tarcza	114132
15	8	Nakrętka zabezpieczająca	703314
16	4	Zawlecza	113728
17	1	Pedał nożny	122936
18	2	Siłownik hydrauliczny	123343
22	6	Wkręt dociskowy	701251
24	2	Nalepka ze znakiem bezpieczeństwa	115227
26	1	Nalepka pedału	115229
27	4	Tarcza	102000
28	1	Duży blat stołu	123283
29	1	Mały blat stołu	123284
31	4	Kółko samonastawne	123145
32	2	Blokada kierunkowa kółka samonastawnego	123146
34	1	Uchwyt	123265
35	1	Śruba blokująca	123268
38	4	Śruba z łbem sześciokątnym	700211
39	30	Nakrętka sześciokątna	703103
40	2	Wkręt z łbem walcowym	700839
41	2	Śruba z łbem gwiazdowym	123275
43	1	Płyta	122873
44	1	Lewe ramię	122872
45	2	Śruba dociskowa	122878
46	2	Sworzeń gwintowany	122876
47	1	Trzpień regulacyjny wzdłużny	123286
48	4	Łożysko oporowe	121417
49	1	Trzpień regulacyjny krótki	123285
50	1	Sworzeń kulisty	122894
51	1	Gniazdo kulowe	122890

Pozycja	Ilość	Nazwa	EDV
52	1	Stół	122897
53	1	Wał	122900
54	1	Lewe ramię	122903
55	1	Regulacja rolkowa stołu	122879
56	2	Oś ramienia wahliwego	123272
57	1	Śruba z łbem	700604
58	2	Rolka	123279
59	2	Pierścień ustalający	704016
60	1	Śruba z łbem	123273
61	4	Nakrętka zabezpieczająca	703312
62	16	Wkręt z łbem okrągłym	123277
63	1	Blokada stołu	123287
64	2	Dźwignia z regulowanym dociskiem	123274
65	1	Blokada stołu, lewa	123295
66	1	Etykieta, odpowietrzenie	115228
67	4	Śruba z łbem	700251
70	4	Pierścień ustalający	704004
71	4	Pierścień ustalający	704018
72	4	Pierścień ustalający	704022
73	1	Pierścień sprężynujący zabezpieczający	123269
78	2	Klatka rolki	123349
79	20	Rolka do klatki rolki	123346
80	26	Tarcza	703412
81	2	Wkręt z łbem walcowym	701022
82	8	Śruba z łbem	700026
83	2	Tarcza	703413
84	2	U-tarcza	101021
85	4	Tarcza	123591
86	2	Zawlecza	123337
87	1	Wspornik, prawy	123344
88	1	Wspornik, lewy	123340
89	2	Linka przytrzymująca wraz z	123356
90	2	Kółek zabezpieczający z plastikową główką	123355
91	2	Śruba z łbem walcowym	110431
92	2	Nakrętka sześciokątna	703100
100	2.8	Olej hydrauliczny HLP 22	759940
101	1	Wąż hydrauliczny	123141
102	1	Złączka Ermeto	114458
103	2	Złączka Ermeto	123352
104	1	Wąż hydrauliczny 420 mm	123351
105	1	Złączka Ermeto	123353

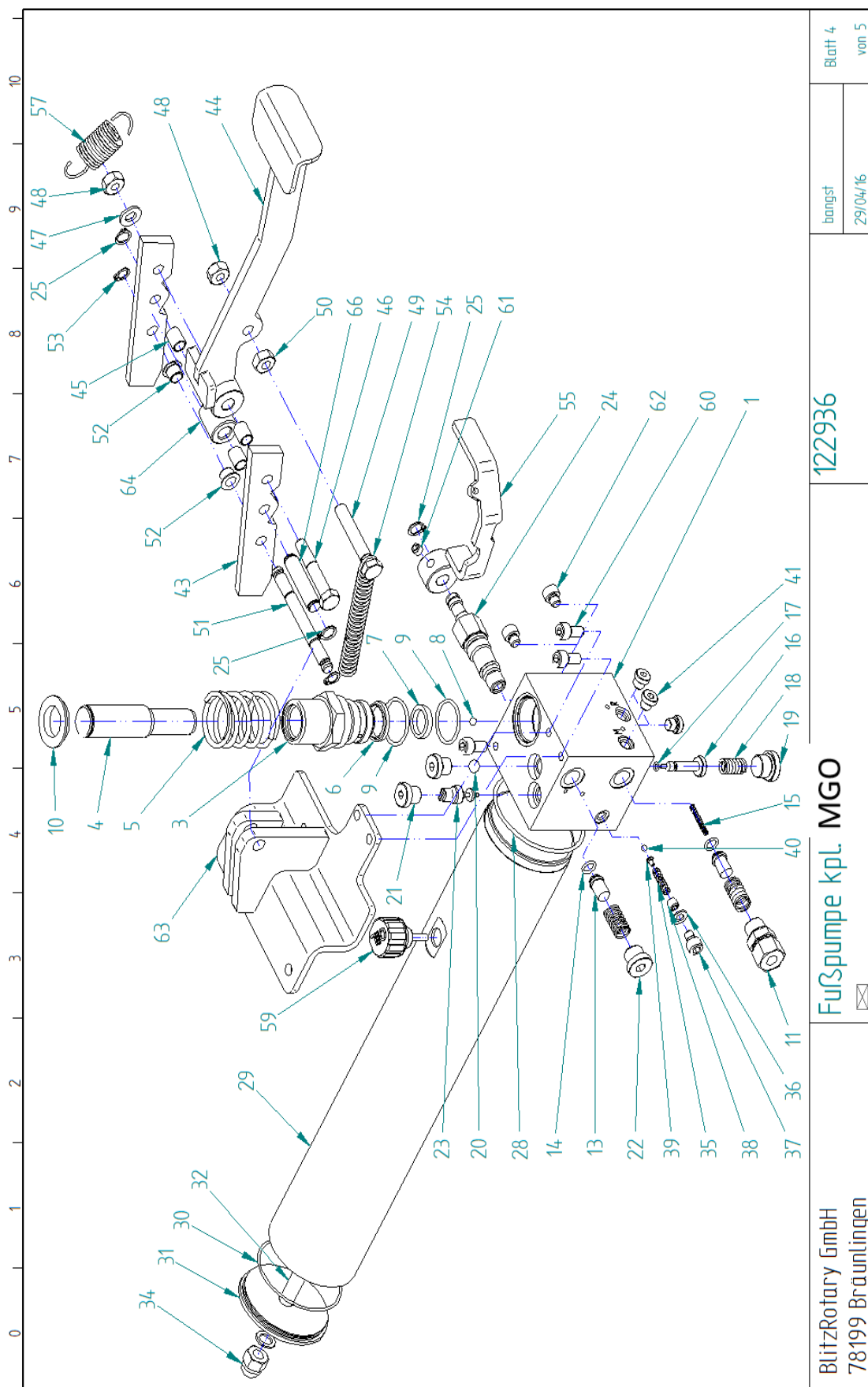

BlitzRotary GmbH
78199 Bräunlingen

Fußpumpe kpl. MGO

122936

bangst
29/04/16

Blatt 4
von 5

Zamawianie części zamiennych poprzez stronę: www.rotarylif.eu

Dodatek

Pozycja	Ilość	Nazwa	EDV	Pozycja	Ilość	Nazwa	EDV
1	1	Korpus zaworu	122933	34	1	Nakrętka kołpakowa	123345
2	1	Pierścień ustalający	704016	35	1	Sprężyna dociskowa nr	3222226
3	1	Cylinder pompy	122948	36	1	O-ring	706845
4	1	Popychacz pompy	122934	37	1	Śruba z łbem walcowym	700820
5	1	Sprężyna dociskowa nr 244	123004	38	1	Wkręt dociskowy	701207
6	1	Wycierak podwójny	707962	39	1	Stożek dociskowy	3222209
7	1	Uszczelka pręta	113726	40	1	Stalowa kulka 5 mm	707301
8	1	Stalowa kulka 6,5	707302	41	3	Korek gwintowy	123130
9	2	O-ring	707726	43	2	Obieg pompy nożnej	123270
10	1	Płytkę sprężystą	123013	44	1	Pedał nożny	123064
11	1	Złączka Ermeto	114834	45	4	Łożysko ślizgowe	113806
12	2	Sprężyna dociskowa nr 226	114043	46	1	Śruba z łbem	700420
13	2	Zatrząsk kulkowy	113991	47	1	Tarcza	703412
14	2	O-ring	707677	48	2	Nakrętka	703314
15	1	Sprężyna dociskowa nr 224	114041	49	1	Śruba z łbem	700610
16	1	Popychacz	122935	50	1	Nakrętka sześciokątna	703103
17	1	O-ring	707696	51	1	Pręt gwintowany	114078
18	1	Sprężyna dociskowa nr 240	120388	52	2	Łożysko ślizgowe	123262
19	1	Korek gwintowy	123133	53	2	Pierścień ustalający	704003
20	1	Stalowa kulka 10 mm	707312	54	1	Sprężyna napinająca nr	114091
21	2	Korek gwintowy	123131	55	1	Dźwignia upustowa	123152
22	1	Korek gwintowy	123132	57	1	Sprężyna napinająca nr	114042
23	1	Zawór hamulca opuszczania	757709	59	1	Śruba odpowietrznika 3/8" ze wskaźnikiem pretowym	123361
24	1	Zawór spustowy	113992	60	3	Wkręt z łbem walcowym	700822
25	3	Pierścień ustalający	704004	61	1	Wkręt dociskowy	701253
28	1	O-ring	707634	62	2	Wkręt z łbem walcowym	700819
29	1	Przewód do zbiornika oleju	122999	63	1	Uchwyt pompy nożnej, spawany	123144
30	1	O-ring	716550	64	1	Tuleja	114077
31	1	Pokrywa zbiornika	123000	65	6	Korek D4	707033
32	1	Pręt zbiornika oleju	123001	66	1	Oś	123430
33	1	O-ring	706804				

Moment dokręcenia śrub**10.4 Tabela: Moment dokręcenia śrub**

Wymiary	Moment dokręcenia [Nm]		
	Klasa wytrzymałości		
	8,8	10,9	12,9
M 6	9,6	14	16
M 8	23	34	40
M 10	46	67	79
M 12	79	115	135
M 14	125	185	220
M 16	195	290	340

Protokół konserwacji

Prosimy o wypełnienie formularza w dzienniku przeglądów technicznych (Załącznik)!

Protokół konserwacji

**Zawsze dokumentować wykonane prace konserwacyjne.
Sprawdzać stosowne pozycje.**

Rodzaj urządzenia: Master Gear MGO

Numer seryjny:

Data	Okresy konserwacji w latach			Ustalania	Podpis
	0,5	1	6		
	<input type="checkbox"/>	<input type="checkbox"/>	<input type="checkbox"/>		
	<input type="checkbox"/>	<input type="checkbox"/>	<input type="checkbox"/>		
	<input type="checkbox"/>	<input type="checkbox"/>	<input type="checkbox"/>		
	<input type="checkbox"/>	<input type="checkbox"/>	<input type="checkbox"/>		
	<input type="checkbox"/>	<input type="checkbox"/>	<input type="checkbox"/>		
	<input type="checkbox"/>	<input type="checkbox"/>	<input type="checkbox"/>		
	<input type="checkbox"/>	<input type="checkbox"/>	<input type="checkbox"/>		
	<input type="checkbox"/>	<input type="checkbox"/>	<input type="checkbox"/>		
	<input type="checkbox"/>	<input type="checkbox"/>	<input type="checkbox"/>		
	<input type="checkbox"/>	<input type="checkbox"/>	<input type="checkbox"/>		
	<input type="checkbox"/>	<input type="checkbox"/>	<input type="checkbox"/>		
	<input type="checkbox"/>	<input type="checkbox"/>	<input type="checkbox"/>		
	<input type="checkbox"/>	<input type="checkbox"/>	<input type="checkbox"/>		
	<input type="checkbox"/>	<input type="checkbox"/>	<input type="checkbox"/>		
	<input type="checkbox"/>	<input type="checkbox"/>	<input type="checkbox"/>		
	<input type="checkbox"/>	<input type="checkbox"/>	<input type="checkbox"/>		
	<input type="checkbox"/>	<input type="checkbox"/>	<input type="checkbox"/>		
	<input type="checkbox"/>	<input type="checkbox"/>	<input type="checkbox"/>		
	<input type="checkbox"/>	<input type="checkbox"/>	<input type="checkbox"/>		
	<input type="checkbox"/>	<input type="checkbox"/>	<input type="checkbox"/>		
	<input type="checkbox"/>	<input type="checkbox"/>	<input type="checkbox"/>		
	<input type="checkbox"/>	<input type="checkbox"/>	<input type="checkbox"/>		
	<input type="checkbox"/>	<input type="checkbox"/>	<input type="checkbox"/>		
	<input type="checkbox"/>	<input type="checkbox"/>	<input type="checkbox"/>		
	<input type="checkbox"/>	<input type="checkbox"/>	<input type="checkbox"/>		
	<input type="checkbox"/>	<input type="checkbox"/>	<input type="checkbox"/>		
	<input type="checkbox"/>	<input type="checkbox"/>	<input type="checkbox"/>		
	<input type="checkbox"/>	<input type="checkbox"/>	<input type="checkbox"/>		
	<input type="checkbox"/>	<input type="checkbox"/>	<input type="checkbox"/>		
	<input type="checkbox"/>	<input type="checkbox"/>	<input type="checkbox"/>		
	<input type="checkbox"/>	<input type="checkbox"/>	<input type="checkbox"/>		
	<input type="checkbox"/>	<input type="checkbox"/>	<input type="checkbox"/>		
	<input type="checkbox"/>	<input type="checkbox"/>	<input type="checkbox"/>		
	<input type="checkbox"/>	<input type="checkbox"/>	<input type="checkbox"/>		
	<input type="checkbox"/>	<input type="checkbox"/>	<input type="checkbox"/>		

Instruções de operação

Master Gear MGO

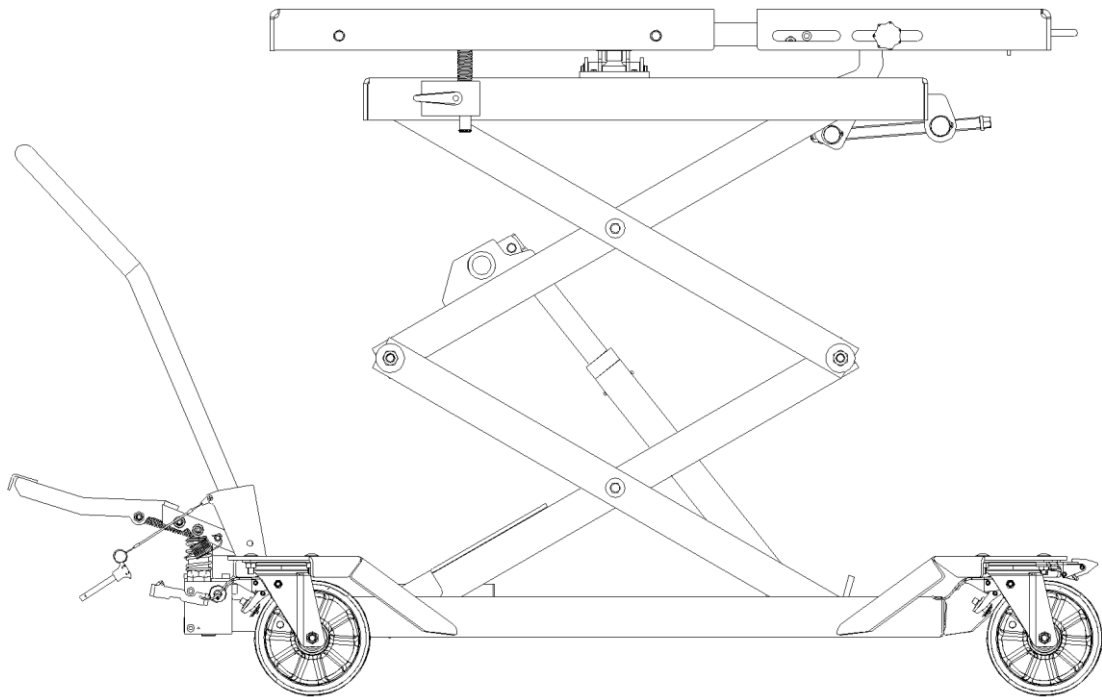

Leia as Instruções de operação antes de iniciar qualquer trabalho!

Visão geral

Master Gear MGO

WE 160002A

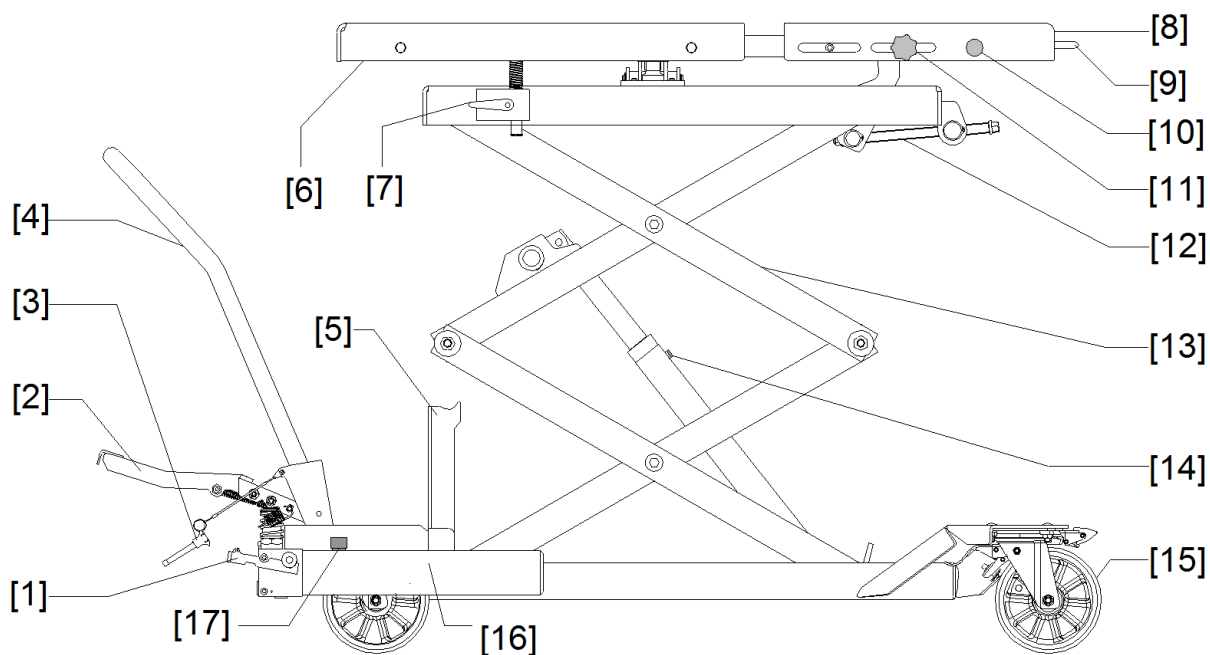

Item	Designação
1	Válvula de baixar
2	Bomba de pé
3	Segurança para a pega de deslizar
4	Pega de deslizar
5	Suporte de inspeção
6	Topo de mesa
7	Suporte de fixação para topo de mesa
8	Topo de mesa extensível
9	Pega
10	Trava de segurança para topo de mesa extensível
11	Parafuso de fixação para topo de mesa extensível
12	Definição de ângulo para mesa
13	Braço de tesoura
14	Parafuso de ventilação
15	Travão de rolo
16	Depósito de óleo
17	Vareta de óleo

Índice

1	Geral	281
1.1	Informação sobre este Manual	281
1.2	Informação para o operador da instalação	281
1.3	Símbolos de aviso e de advertências aplicados.....	281
1.4	Finalidade	282
1.5	Uso indevido previsto.....	282
1.6	Área de perigo	282
1.7	Dispositivos de segurança	282
1.8	Desativar o equipamento.....	282
1.9	Equipamento de proteção pessoal	282
2	Comportamento em caso de anomalia	283
3	Transporte e armazenamento	283
4	Arranque	283
5	Operação	284
5.1	Carregue e descarregue a mesa apenas com uma empilhadora ou grua	285
5.2	Elevar.....	285
5.3	Baixar.....	285
5.4	Ajustar a inclinação do topo da mesa.....	285
5.5	Transportar uma carga	286
5.6	Utilizar como mesa de trabalho	286
5.7	Painel de deslizar.....	286
5.8	Instalação e remoção de peças com a mesa no veículo elevado	286
5.9	Fim do trabalho	286
6	Testar	287
6.1	Testar antes da primeira utilização.....	287
6.2	Inspeções regulares.....	287
7	Manutenção	288
7.1	Baixar a mesa de elevação para os suportes de inspeção	288
7.2	Abrir os suportes de inspeção	288
7.3	Plano de manutenção	289
7.4	Limpeza	289
7.5	Óleos hidráulicos	289
7.6	Verificação do nível de óleo.....	289
7.7	Mudança de óleo	289
7.8	Ventilação da botija.....	290
7.9	Verificar as mangueiras hidráulicas.....	290
7.10	Substituição das mangueiras hidráulicas	290

Geral

8	Diagnóstico de erros	291
9	Retirar de funcionamento e eliminação	291
10	Apêndice	292
10.1	Especificações técnicas	292
10.2	Plano hidráulico	292
10.3	Peças de substituição	294
10.4	Tabela: Tensão de aperto de cavilhas.....	298
	Relatório de manutenção.....	299
	Relatório de inspeção	300

1 Geral

1.1 Informação sobre este Manual

Leia as instruções cuidadosamente para evitar danos para a vida do utilizador ou de terceiros, assim como danos a artigos materiais.

Observe o seguinte:

- As instruções de funcionamento devem ser mantidas prontamente acessíveis a todos os utilizadores.
- Familiarize-se bem com os regulamentos de segurança.
- Não nos responsabilizamos por danos e problemas de funcionamento resultantes da não observância das instruções de funcionamento.
- As ilustrações podem diferir do tipo facultado.
Contudo, as funções ou etapas de trabalho necessárias permanecem as mesmas.





1.2 Informação para o operador da instalação

O operador da instalação é responsável pelo funcionamento seguro e por manter a segurança funcional da mesa de elevação.

- Os operadores devem ser qualificados através de formação especializada e experiência e deve estar familiarizado com os regulamentos de segurança ocupacional aplicáveis e de prevenção de acidentes.
- Os operadores devem ter recebido instruções ou formação sobre a mesa de elevação e deve utilizar o equipamento de proteção exigido.
- Os operadores devem ter lido e entendido os regulamentos de segurança.
- A mesa de elevação só pode ser operada numa condição correta relativa a segurança.
- A manutenção e o trabalho de reparação, assim como as verificações de segurança devem ser implementadas periodicamente, de acordo com os intervalos especificados.
- As instruções de funcionamento devem ser sempre mantidas na íntegra e legíveis no local de utilização da mesa de elevação. Isto aplica-se também no caso de venda ou reinstalação do equipamento num local diferente.
- São proibidas modificações técnicas da mesa de elevação.

1.3 Símbolos de aviso e de advertências aplicados

As notas de aviso estão marcadas com um dos seguintes símbolos, de acordo com a categoria de perigo.

	PERIGO! Risco iminente de morte e ferimentos graves
	AVISO! Possível risco de morte e ferimentos graves; danos materiais
	CUIDADO! Possível risco de ferimentos; danos materiais
	NOTA Dicas de aplicação e informação útil

1.4 Finalidade

- A mesa de elevação destina-se à instalação e remoção de peças de veículo para veículos ligeiros e carrinhas. Com isto, o veículo elevado permanece num elevador, as peças do veículo são removidas e instaladas com a mesa por baixo. A mesa também serve para o transporte das peças e como mesa de montagem.
- A finalidade requer a observação das condições de funcionamento, manutenção e reparação do fabricante, assim como as diretrizes de reparação.
- Os valores de limite especificados não devem ser excedidos (→ 10.1).

1.5 Uso indevido previsto

O seguinte é proibido:

- Utilizar para o transporte de pessoas
- Subir para cima da carga ou da mesa
- Permanecer debaixo da carga
- Ligar a mesa a um trator

1.6 Área de perigo

A área de perigo está dentro das dimensões exteriores da mesa com carga

1.7 Dispositivos de segurança



AVISO!

Nunca faça o seguinte em relação a dispositivos de segurança

- Remoção
- Modificação
- Desativação

- Proteção do travão do tubo
- Baixar a válvula de travagem
- Bloqueio da roda
- Válvula de descompressão
- Trava de segurança para topo de mesa extensível

1.8 Desativar o equipamento



Desative sempre a mesa de elevação antes de instalação, alteração das condições de trabalho e do método de funcionamento, antes de cada manutenção, inspeção e reparação.

1.9 Equipamento de proteção pessoal

A operação requer:

- Calçado de segurança

A manutenção, limpeza e reparação requerem:

- Calçado de segurança
- Luvas de proteção

2 Comportamento em caso de anomalia

No caso de uma anomalia:



1. Interrompa imediatamente todos os movimentos de carga
2. Bloqueie a mesa de elevação contra uso posterior
3. Notifique o seu superior

3 Transporte e armazenamento



AVISO!

Risco de morte e ferimentos graves devido ao transporte inadequado
Transporte sempre a mesa de elevação com dispositivos de elevação e de transporte adequados (por ex. empilhadora ou grua).

- Verifique a entrega aquando da receção no que diz respeito a danos.
- Informe imediatamente sobre um produto danificado ao fornecedor/transportador.
- Guarde a mesa de elevação num local limpo e seco a uma temperatura entre -10 °C e +50 °C.

4 Arranque

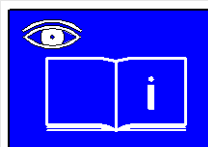

Observe as instruções de funcionamento.
Observe os regulamentos de prevenção de acidentes.

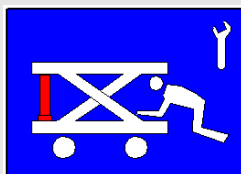

AVISO!

Execute os trabalhos de manutenção e reparação na mesa de elevação apenas com estas sem carga e sem pressão.

Baixe a mesa para os suportes de inspeção para todos os trabalhos de limpeza, manutenção e reparação.

Apenas os especialistas estão autorizados a trabalhar no sistema hidráulico e mecânico.

Utilize equipamento de proteção pessoal.

Antes da primeira utilização:

- Substitua o parafuso de fecho (2) pela tomada de ventilação (1) (consulte a im. 1)
- Verifique o nível de óleo (→ 7.6)
- Ventile o cilindro de elevação, caso seja necessário (→ 7.8)
- Instale a pega de deslizar [4] e prenda com o pino [3]
- Aperte todas as cavilhas com a tensão especificada (→ 10.3)

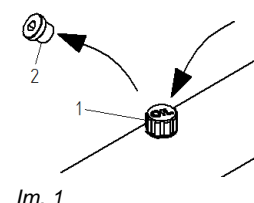

5 Operação

	<p>Observe as instruções de funcionamento. Observe os pictogramas no aparelho</p>
	<p>PERIGO! Nunca coloque as mãos ou pés na área de perigo durante a elevação ou baixar. É proibido permanecer na área de perigo durante a elevação ou baixar.</p>
	<p>PERIGO! É proibido o transporte de pessoas.</p>
	<p>PERIGO! Nunca utilize a mesa de elevação em declives ou inclinações. Utilize a mesa de elevação apenas numa superfície nivelada e com suporte.</p>
	<p>AVISO! Antes de trabalhar por baixo do elevador, o elevador tem de estar preso de modo a evitar ser reiniciado. Nunca deixe a mesa de elevação sem supervisão por baixo de um veículo elevado.</p>
	<p>AVISO! A ser utilizado apenas por técnicos qualificados. Utilize equipamento de proteção. No final do trabalho, baixe a mesa e deixe num local adequado.</p>
	<p>AVISO! Eleve a carga apenas quando não exista perigo para pessoas. Observe sempre os movimentos de elevação e baixar. Utilize a mesa de elevação apenas em condições de segurança e técnicas corretas.</p>
	<p>AVISO! Não exceda a capacidade máxima de carga permitida. Distribua sempre a carga de forma uniforme na mesa. Prenha sempre a carga com correntes ou faixas. Transporte as cargas apenas em posição baixada. Nunca deixe a carga sem supervisão na posição elevada.</p>

5.1 Carregue e descarregue a mesa apenas com uma empilhadora ou grua



AVISO!

- Utilize sempre dispositivos de retenção adequados para remover as peças do veículo. Fixe-os ao topo da mesa com cavilhas M10 (→10.4).
- Distribua sempre a carga de forma uniforme no topo da mesa.
- As cargas não podem sair além dos limites do topo da mesa.
Excepção: Utilize os dispositivos de retenção aprovados

- Opere o travão de rolo [15].
- Instale o dispositivo de retenção.
- Recolha o topo da mesa [8] por completo.
- Fixe o trinco de segurança [10] na posição pretendida.
- Nivеле a mesa com o regulador de ângulo [12].
- Fixe a posição da mesa com o suporte de fixação [7].
- Utilize a válvula de baixar [1] para baixar a mesa de elevação para a posição mínima.
- Baixe a carga com uma empilhadora ou uma grua lentamente para o dispositivo de retenção.
- Prenda a carga com correntes ou faixas.

5.2 Elevar

- Opere o travão de rolo [15].
- Estenda a bomba de pé [2].
- Utilize a bomba de pé [2] para ajustar a altura da mesa.
- Dobre a bomba de pé [2].

5.3 Baixar

- Opere o travão de rolo [15].
- Utilize a válvula de baixar [1] para baixar a mesa de elevação para a posição mínima.

5.4 Ajustar a inclinação do topo da mesa

O topo da mesa pode ser inclinado em 2 direções 3,5° cada.



AVISO!



Observe a carga quando inclina o topo da mesa.
Pare imediatamente o processo em caso de dúvida.



Primeiro, desaperte a fixação da mesa, para que os suportes possam automaticamente seguir o topo da mesa durante a inclinação.
Fixe então a posição com o suporte de fixação.

- Opere o travão de rolo [15].
- Desaperte o suporte de fixação [7] para o topo da mesa.
- Ajuste a inclinação do topo da mesa com a definição de ângulo [12].
- Fixe a posição da mesa com o suporte de fixação [7].

5.5 Transportar uma carga

	AVISO! Perigo de esmagamento Conduza sempre com cuidado. A via de passagem deve estar livre de obstáculos.
	Utilize sempre duas pessoas para transportar cargas pesadas.

- Dobre a bomba de pé [2].
- Instale a pega de deslizar [4].
- Prenda a pega de deslizar [3] com uma tala.
- Opere a válvula de baixar [1] e baixe a mesa de elevação para a posição mínima.
- Desaperte o travão de rolo [15].
- Mova a carga para o local pretendido.

5.6 Utilizar como mesa de trabalho

- Opere o travão de rolo [15].
- Utilize a bomba de pé [2] para ajustar a altura da mesa.
- Ajuste a mesa com o regulador de ângulo [12] para colocar em condição de nivelado.
- Fixe a posição da mesa com o suporte de fixação [7].
- Dobre a bomba de pé [2].
- Remova a pega de deslizar [4] conforme necessário.

5.7 Painel de deslizar

Para separar o motor e a transmissão, a mesa tem um topo de mesa fixo e um topo extensível. Portanto, o motor deve ser colocado no topo de mesa fixo e a transmissão no topo de mesa extensível.

- Puxe sempre o topo de mesa para fora [8] até o trinco de segurança [10] engatar.
- Fixe a posição com o parafuso de fixação [11].
(Consulte a Im. 2)

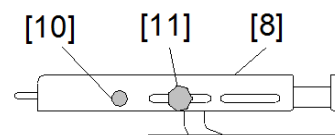

Im. 2

5.8 Instalação e remoção de peças com a mesa no veículo elevado

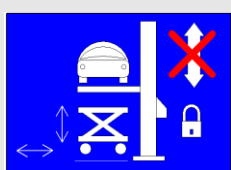
	<p>AVISO!</p> <p>Antes de trabalhar por baixo do elevador, o elevador tem de estar preso de modo a evitar ser reiniciado.</p> <p>Quando instala ou remove peças do veículo, utilize a mesa de elevação apenas para movimentos de elevar e baixar.</p> <p>Nunca deixe a mesa de elevação sem supervisão por baixo de um veículo elevado.</p>
---	--

5.9 Fim do trabalho

- Utilize a válvula de baixar [1] para baixar a mesa de elevação para a posição mínima.
- Coloque a mesa de elevação num local adequado.
- Opere o travão de rolo [15].

6 Testar

6.1 Testar antes da primeira utilização

Este teste é realizado pelo fabricantes antes da entrega do aparelho.

6.2 Inspeções regulares

A mesa de elevação móvel deve ser inspecionada por um especialista pelo menos uma vez por ano, ou conforme necessário. Recomendamos que o resultado seja registado num registo de teste. Para este fim, faça uma cópia da lista de Registo de teste no Anexo e fixe ao livro de inspeções.

Inspeccionar em especial:



Mecânica:

- Pinos do cilindro fixos
- Todas as cavilhas de ancoragem fixas
- Funcionamento do suporte de inspeção
- Funcionamento do travão de rolo
- Unidade em condições limpos
- Etiquetas presentes e legíveis
- Pontos soldados sem danos
- O aparelho mantém a carga pelo menos 10 minutos na posição máxima
- Funcionamento de baixar corretamente
- Todas as cavilhas apertadas

Hidráulica:

- Sem fugas no sistema hidráulico
- Nível de óleo suficiente
- Sem danos nas mangueiras

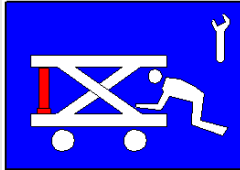
7 Manutenção

	<p>AVISO!</p> <ul style="list-style-type: none"> Os trabalhos de manutenção e reparação só são permitidos numa mesa sem carga. Para todos os trabalhos de limpeza, manutenção e reparação no mecanismo de elevação, a mesa deve estar baixada no suporte de inspeção.
	<p>Utilize apenas as peças de substituição originais, recomendadas pelo fabricante.</p> <p>Apenas os especialistas estão autorizados a trabalhar no sistema hidráulico e mecânico.</p>

7.1 Baixar a mesa de elevação para os suportes de inspeção

- Utilize a bomba de pé [2] para elevar o topo da mesa sem carga.
- Posicione os suportes de inspeção [5] na vertical.
- Utilize a válvula de baixar [1] para baixar a mesa de elevação para os suportes de inspeção [5].
- Verifique se o mecanismo de elevação assenta no encaixe dos suportes de inspeção [5].

Definir os suportes de inspeção no caso de hidráulica com defeito

- Eleve o topo da mesa com uma empilhadora ou uma grua.
- Posicione os suportes de inspeção [5] na vertical.
- Baixar o mecanismo de elevação com a grua/empilhadora para os suportes de inspeção [5].
- Verifique se o mecanismo de elevação assenta devidamente nos suportes de inspeção [5].

	<p>Elevar o topo da mesa com uma empilhadora ou grua cria vácuo nos cilindros hidráulicos. Portanto, os cilindros não suportam a carga. Baixam de imediato quando é aplicada carga.</p>
---	---

7.2 Abrir os suportes de inspeção

	<p>Risco de baixar descontrolado</p> <ul style="list-style-type: none"> Abra os suportes de inspeção apenas depois de a mesa de elevação ter sido movida dos suportes pela sua própria transmissão hidráulica. Nunca bata, puxe nem desligue os suportes de inspeção à força. Quando os suportes estão abertos, o operador que realiza a tarefa não deve estar na área de perigo, por baixo do mecanismo de elevação.
---	---

Fechar os suportes

- Utilize a bomba de pé [2] para elevar o topo da mesa sem carga.
- Abrir os suportes de inspeção [5].

7.3 Plano de manutenção

As mesas de elevação em funcionamento contínuo ou num ambiente especialmente sujo requerem de manutenção com mais frequência.

É necessária inspeção adicional após a substituição de peças relevantes para a segurança durante o trabalho de manutenção.

Intervalo	Ação de manutenção
Antes de cada utilização	Inspeção para o correto funcionamento dos controlos Inspeção visual no que diz respeito a danos e fugas
A cada seis meses	Limpeza (→7.4) Verificação do nível de óleo (→7.6)
Anualmente	Inspeções regulares (→6.2) Verifique as manguerias hidráulicas (→7.9)
A cada 6 anos	Substituição das manguerias hidráulicas (→7.10) Mudança do óleo (→ 7.7)

7.4 Limpeza

Não utilize detergentes agressivos para limpar.

Não utilize jato de água direto ou máquina de limpar a vapor.

- Utilize a válvula de baixar [1] e baixe a mesa de elevação até aos suportes de inspeção [5].
- Seque a mesa de elevação com um pano.

7.5 Óleos hidráulicos

- Utilize apenas óleo hidráulico de acordo com a norma DIN 51524, Classe HLP, Viscosidade ISO-VG 22 para o sistema hidráulico.
- Os óleos e lubrificantes são poluentes da água. Elimine sempre de acordo com os regulamentos aplicáveis no seu país (→ 9).

7.6 Verificação do nível de óleo

- Opere a válvula de baixar [1] e baixe a mesa de elevação para a posição mínima.
- Verifique o nível de óleo (→ 7.6)
- Reabasteça com óleo conforme necessário.

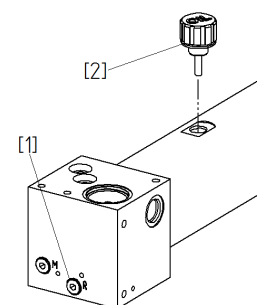

Im. 3

7.7 Mudança de óleo

Uma mudança de óleo requer:

- Uma bandeja para recolher o óleo hidráulico
- Óleo hidráulico (→ 10.1)

Mudança de óleo:

- Utilize a válvula de baixar [1] e baixe a mesa de elevação para a posição mínima.
- Coloque a bandeja para o óleo por baixo do bloco da válvula.
- Abra o bujão (1) e drene o óleo
- Feche o bujão (1)
- Encha com óleo até à marca na vareta de óleo (2), [17] (consulte a Im. 3)

7.8 Ventilação da botija

Ambas as botijas de elevação devem ser ventiladas.

- Utilize a bomba de pé [2] para elevar o topo da mesa sem carga.
- Utilize a válvula de baixar [1] e baixe a mesa de elevação para os suportes de inspeção [5].
- Verifique se o mecanismo de elevação assenta no encaixe dos suportes de inspeção [5].
- Gire o parafuso de ventilação [14] meia volta até o óleo sair sem bolhas.
- Feche o parafuso de ventilação [14].
- Verificação do nível de óleo (→ 7.6).

7.9 Verificar as mangueiras hidráulicas

Aconselhamos uma inspeção anual para a condição segura de funcionamento das mangueiras hidráulicas. A inspeção deve ser realizada por um especialista.

- A inspeção das mangueiras em relação a danos do revestimento exterior, rasgões, dobras, cortes, separação, abrasão, fragilidade, etc.
- A mangueira apresenta deformações?
- Há alguma fuga entre a mangueira e o encaixe?
- A mangueira desliza para fora do encaixe?
- Substitua a mangueira de imediato quando observar um defeito.
- As mangueiras de pressão devem ser substituídas sempre que necessário, mas pelo menos a cada 6 anos.

7.10 Substituição das mangueiras hidráulicas

Utilize apenas peças de substituição originais.

- Utilize a bomba de pé [2] para elevar o topo da mesa sem carga.
- Posicione os suportes de inspeção [5] na vertical.
- Utilize a válvula de baixar [1] e baixe a mesa de elevação para os suportes de inspeção [5].
- Coloque a bandeja para o óleo por baixo do bloco da válvula
- Substitua as mangueiras hidráulicas.
- Aperte todas as ligações hidráulicas.
- Ventile as botijas (→7.8).
- Abrir os suportes de inspeção [5].
- Verificação do nível de óleo (→7.6).

8 Diagnóstico de erros

A carga é baixada lentamente

Causa 1: Alavanca de controlo ajustada incorretamente

Solução: Reajuste a alavanca de controlo

- Desaperte o parafuso de fixação (A)
- Ajuste o fuso de baixar (B) com uma chave de fendas (C)
- Fixe a posição com o parafuso de fixação (A) (consulte a Im. 4)

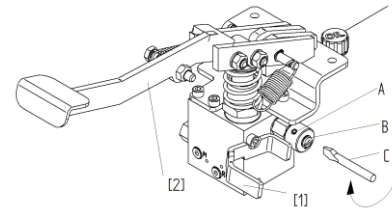

Im. 4

Causa 2: Válvula de drenagem com defeito

- Substitua a válvula de drenagem

Causa 3: A válvula de drenagem não fecha ou a base da válvula tem fuga devido a contaminação de óleo

- Limpe a válvula
- Substitua o óleo (→7.7)

A mesa de elevação não sobe, a bomba não fornece óleo

Causa 1: Ar no sistema hidráulico

Solução: Ventile a bomba

- Opere a válvula de drenagem [1] com a mão direita e, ao mesmo tempo, realize alguns movimentos de bombear rápidos [2] com a mão esquerda
- Ventile as botijas (→7.8).

Causa 2: Falta de óleo

Solução: Encha com óleo

- Ventile as botijas (→7.8).

Baixar com solavancos

Causa: Ar no sistema hidráulico

Solução: Ventile as botijas (→7.8).

9 Retirar de funcionamento e eliminação

Todas as peças devem ser eliminadas corretamente e de uma forma amiga do ambiente.

10 Apêndice

10.1 Especificações técnicas

Mecânica

Capacidade de carga com 1 carga individual:	1000	kg
Capacidade de carga com 2 cargas individuais:	700 (2x350)	kg
Tipo de carga:	Carga distribuída	
Altura min.	480	mm
Altura máx.	1800	mm
Elevação utilizável:	1320	mm
Peso em vazio:	360	kg
Dimensões do topo da mesa:	1300x768	mm
Inclinação do topo da mesa em x e y:	± 3,5°	
Dimensões da estrutura base:	1450x1055	mm



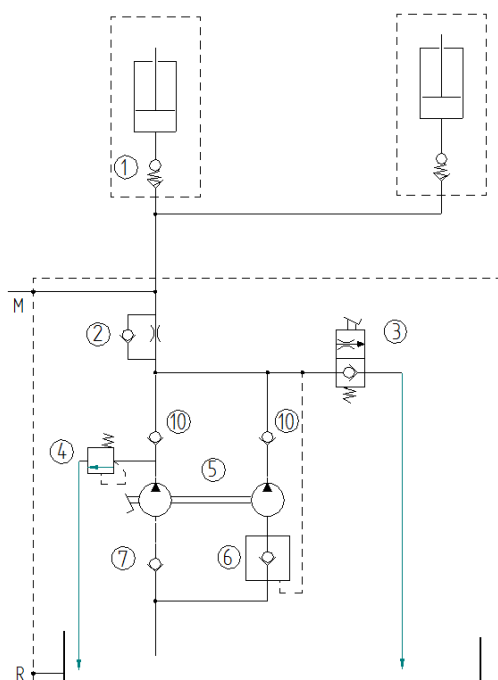

Hidráulica

Pressão de funcionamento:	224	bar
Enchimento de óleo:	1,8	l
Tipo de óleo:	HLP22	
Botija hidráulica:	2x (Ø 40)	
Bomba de pé, tempos:	99	tempos
Tempo de baixar com carga:	50	s

10.2 Plano hidráulico

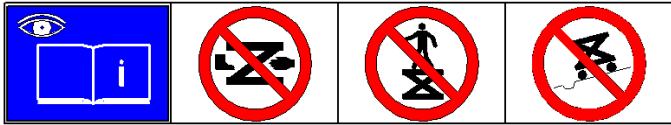
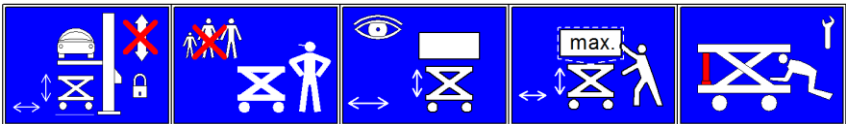
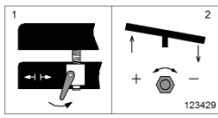

1	Salvaguarda de fractura do	
2	Baixar a válvula de travagem	
3	Válvula de drenagem	
4	Válvula de decompressão	
5	Bomba de pé	
6	Válvula de aspiração	
7	Válvula de aspiração	
M	Pressostato de ligação	
R	Bujão de drenagem do óleo	

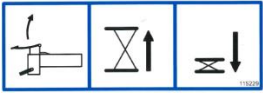
132083	Engineered by BLITZ
106756	
3209500	max. 1000 
123427	
123428	
123429	
115228	
115229	

10.3 Peças de substituição

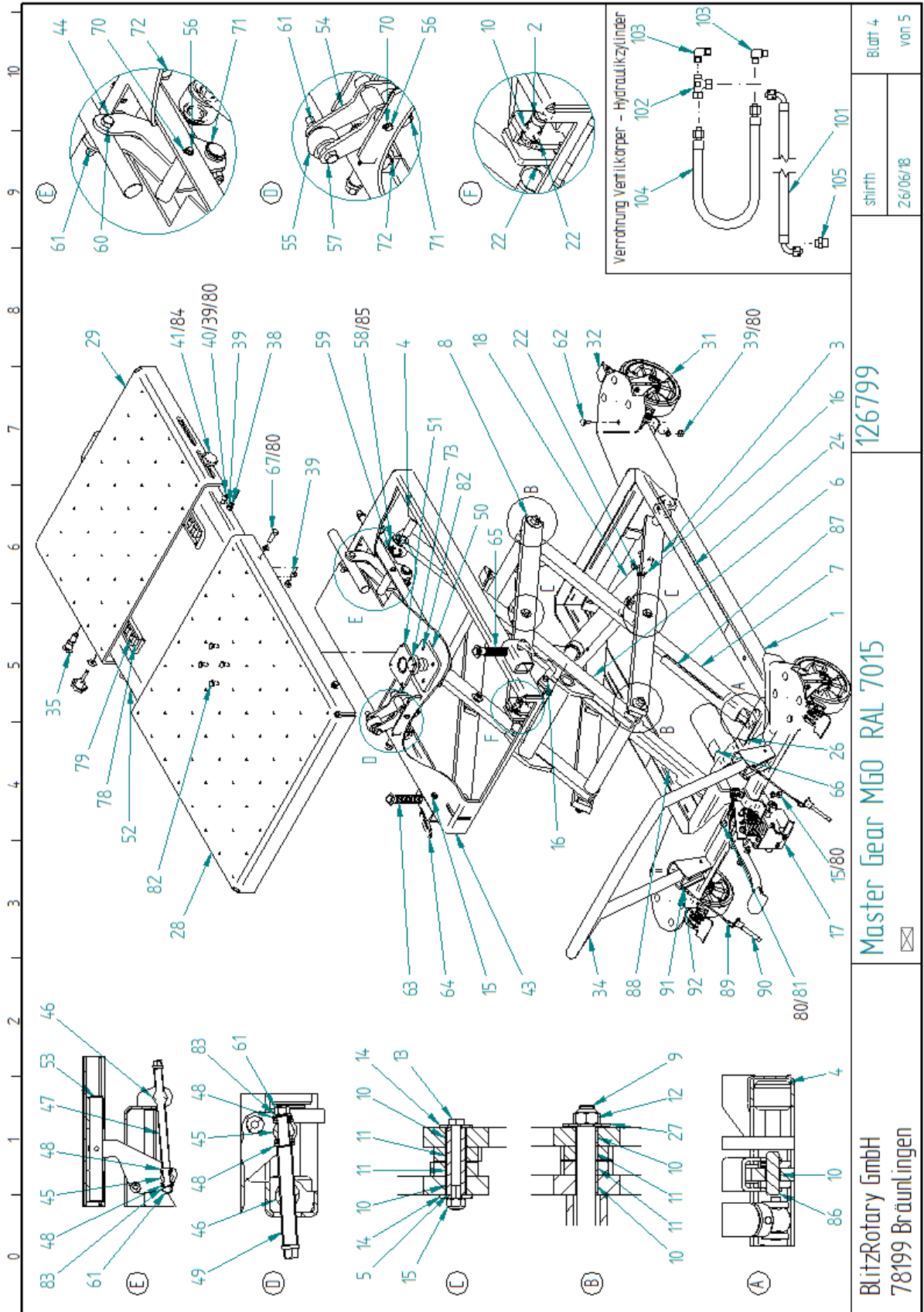

Apêndice

Item	Qtd.	Designação	EDV
1	1	Estrutura base	122937
2	2	Pino de bloqueio	113575
3	1	Braço de tesoura	123332
4	4	Rolo de um lado	113727
5	4	Mancal de rolamento	113604
6	1	Braço de tesoura 4	122955
7	1	Braço de tesoura 3	123335
8	2	Braço de tesoura	123151
9	2	Eixo	113720
10	20	Rolamento deslizante	114130
11	16	Rolamento deslizante	114131
12	4	Porca hexagonal	703304
13	4	Cavilha hexagonal	700425
14	8	Disco	114132
15	8	Porca de segurança	703314
16	4	Pino de bloqueio	113728
17	1	Pedal de pé	122936
18	2	Botija hidráulica	123343
22	6	Parafuso sem cabeça	701251
24	2	Etiqueta de segurança	115227
26	1	Etiqueta do pedal	115229
27	4	Disco	102000
28	1	Topo de mesa grande	123283
29	1	Topo de mesa pequeno	123284
31	4	Rodízios	123145
32	2	Bloqueio direcional para rodízio	123146
34	1	Pega	123265
35	1	Cavilha de bloqueio	123268
38	4	Cavilha hexagonal	700211
39	30	Porca hexagonal	703103
40	2	Parafuso de cabeça cilíndrica	700839
41	2	Parafuso estrela	123275
43	1	Placa	122873
44	1	Braço elevatório	122872
45	2	Cavilha de pressão	122878
46	2	Cavilha roscada	122876
47	1	Fuso de regulação em comprimento e na longitudinal	123286
48	4	Rolamento axial	121417
49	1	Fuso de regulação curto	123285
50	1	Pino esférico	122894
51	1	Tomada esférica	122890

Item	Qtd.	Designação	EDV
52	1	Mesa	122897
53	1	Eixo	122900
54	1	Braço elevatório	122903
55	1	Regulação do rolamento da mesa	122879
56	2	Eixo para balancim	123272
57	1	Cavilha hexagonal	700604
58	2	Rolamento	123279
59	2	Anel de retenção	704016
60	1	Cavilha hexagonal	123273
61	4	Porca de segurança	703312
62	16	Parafuso de cabeça redonda	123277
63	1	Bloqueio da mesa	123287
64	2	Alavanca de fixação ajustável	123274
65	1	Bloqueio da mesa esquerdo	123295
66	1	Etiqueta de ventilação	115228
67	4	Cavilha hexagonal	700251
70	4	Anel de retenção	704004
71	4	Anel de retenção	704018
72	4	Anel de retenção	704022
73	1	Anel de metal	123269
78	2	Grade do rolo	123349
79	20	Rolo para a grade do rolo	123346
80	26	Disco	703412
81	2	Parafuso de cabeça cilíndrica	701022
82	8	Cavilha hexagonal	700026
83	2	Disco	703413
84	2	Disco U	101021
85	4	Disco	123591
86	2	Pino de bloqueio	123337
87	1	Suporte direito	123344
88	1	Suporte esquerdo	123340
89	2	Corde de suporte com anel de clipe de fixação	123356
90	2	Cavilha de bloqueio com botão em plástico	123355
91	2	Parafuso de cabeça Fillister	110431
92	2	Porca hexagonal	703100
100	2,8 l	Óleo hidráulico HLP 22	759940
101	1	Manqueira hidráulica	123141
102	1	Acoplamento Ermeto	114458
103	2	Acoplamento Ermeto	123352
104	1	Manqueira hidráulica de 420 mm	123351
105	1	Acoplamento Ermeto	123353

Apêndice

Item	Qtd.	Designação	EDV
1	1	Corpo da válvula	122933
2	1	Anel de retenção	704016
3	1	Cilindro da bomba	122948
4	1	Alavanca da bomba	122934
5	1	Pressão da mola n.º 244	123004
6	1	Limpador duplo	707962
7	1	Vedante da biela	113726
8	1	Esfera de aço de 6,5 mm	707302
9	2	Junta circular	707726
10	1	Placa da mola	123013
11	1	Acoplamento Ermeto	114834
12	2	Mola de pressão n.º 226	114043
13	2	Válvula de gatilho	113991
14	2	Junta circular	707677
15	1	Mola de pressão n.º 224	114041
16	1	Alavanca	122935
17	1	Junta circular	707696
18	1	Mola de pressão n.º 240	120388
19	1	Tampão com porca	123133
20	1	Esfera de aço de 10 mm	707312
21	2	Tampão com porca	123131
22	1	Tampão com porca	123132
23	1	Baixar a válvula de travagem	757709
24	1	Válvula de drenagem	113992
25	3	Anel de retenção	704004
28	1	Junta circular	707634
29	1	Tubo para recipiente de óleo	122999
30	1	Junta circular	716550
31	1	Tampa para recipiente de óleo	123000
32	1	Biela para recipiente de óleo	123001
33	1	Junta circular	706804

Item	Qtd.	Designação	EDV
34	1	Porca cega	123345
35	1	Mola de pressão n.º 203	3222226
36	1	Junta circular	706845
37	1	Parafuso de cabeça Fillister	700820
38	1	Parafuso sem cabeça	701207
39	1	Cone de pressão	3222209
40	1	Esfera de aço de 5 mm	707301
41	3	Tampão com porca	123130
43	2	Circuito para bomba de pé	123270
44	1	Pedal de pé	123064
45	4	Rolamento deslizante	113806
46	1	Cavilha hexagonal	700420
47	1	Disco	703412
48	2	Porca de segurança	703314
49	1	Cavilha hexagonal	700610
50	1	Porca hexagonal	703103
51	1	Vara roscada	114078
52	2	Rolamento deslizante	123262
53	2	Anel de retenção	704003
54	1	Mola de tensão n.º 229	114091
55	1	Alavanca de descarga	123152
57	1	Mola de tensão n.º 225	114042
59	1	Parafuso de ventilação de 3/8" com vareta	123361
60	3	Parafuso de cabeça cilíndrica	700822
61	1	Parafuso sem cabeça	701253
62	2	Parafuso de cabeça cilíndrica	700819
63	1	Suporte para boma de pé, soldado	123144
64	1	Bucha	114077
65	6	Bujão vedante D4	707033
66	1	Eixo	123430

10.4 Tabela: Tensão de aperto de cavilhas

Dimensões	Tensão de aperto [Nm]		
	Classe de força		
	8,8	10,9	12,9
M 6	9,6	14	16
M 8	23	34	40
M 10	46	67	79
M 12	79	115	135
M 14	125	185	220
M 16	195	290	340

Relatório de manutenção

Mantenha o formulário preenchido dentro do livro de inspeção (Apêndice!)

Documento sempre o trabalho de manutenção realizado. Verifique os itens que se aplicam.

Designação do tipo: Master Gear MGO

Número de série:

Data	Intervalos de manutenção em anos			Conclusões	Assinatura
	0,5	1	6		
	<input type="checkbox"/>	<input type="checkbox"/>	<input type="checkbox"/>		
	<input type="checkbox"/>	<input type="checkbox"/>	<input type="checkbox"/>		
	<input type="checkbox"/>	<input type="checkbox"/>	<input type="checkbox"/>		
	<input type="checkbox"/>	<input type="checkbox"/>	<input type="checkbox"/>		
	<input type="checkbox"/>	<input type="checkbox"/>	<input type="checkbox"/>		
	<input type="checkbox"/>	<input type="checkbox"/>	<input type="checkbox"/>		
	<input type="checkbox"/>	<input type="checkbox"/>	<input type="checkbox"/>		
	<input type="checkbox"/>	<input type="checkbox"/>	<input type="checkbox"/>		
	<input type="checkbox"/>	<input type="checkbox"/>	<input type="checkbox"/>		
	<input type="checkbox"/>	<input type="checkbox"/>	<input type="checkbox"/>		
	<input type="checkbox"/>	<input type="checkbox"/>	<input type="checkbox"/>		
	<input type="checkbox"/>	<input type="checkbox"/>	<input type="checkbox"/>		
	<input type="checkbox"/>	<input type="checkbox"/>	<input type="checkbox"/>		
	<input type="checkbox"/>	<input type="checkbox"/>	<input type="checkbox"/>		
	<input type="checkbox"/>	<input type="checkbox"/>	<input type="checkbox"/>		
	<input type="checkbox"/>	<input type="checkbox"/>	<input type="checkbox"/>		
	<input type="checkbox"/>	<input type="checkbox"/>	<input type="checkbox"/>		
	<input type="checkbox"/>	<input type="checkbox"/>	<input type="checkbox"/>		
	<input type="checkbox"/>	<input type="checkbox"/>	<input type="checkbox"/>		
	<input type="checkbox"/>	<input type="checkbox"/>	<input type="checkbox"/>		
	<input type="checkbox"/>	<input type="checkbox"/>	<input type="checkbox"/>		
	<input type="checkbox"/>	<input type="checkbox"/>	<input type="checkbox"/>		
	<input type="checkbox"/>	<input type="checkbox"/>	<input type="checkbox"/>		
	<input type="checkbox"/>	<input type="checkbox"/>	<input type="checkbox"/>		
	<input type="checkbox"/>	<input type="checkbox"/>	<input type="checkbox"/>		
	<input type="checkbox"/>	<input type="checkbox"/>	<input type="checkbox"/>		
	<input type="checkbox"/>	<input type="checkbox"/>	<input type="checkbox"/>		
	<input type="checkbox"/>	<input type="checkbox"/>	<input type="checkbox"/>		
	<input type="checkbox"/>	<input type="checkbox"/>	<input type="checkbox"/>		
	<input type="checkbox"/>	<input type="checkbox"/>	<input type="checkbox"/>		
	<input type="checkbox"/>	<input type="checkbox"/>	<input type="checkbox"/>		
	<input type="checkbox"/>	<input type="checkbox"/>	<input type="checkbox"/>		
	<input type="checkbox"/>	<input type="checkbox"/>	<input type="checkbox"/>		

Användarinstruktioner

Master Gear MGO

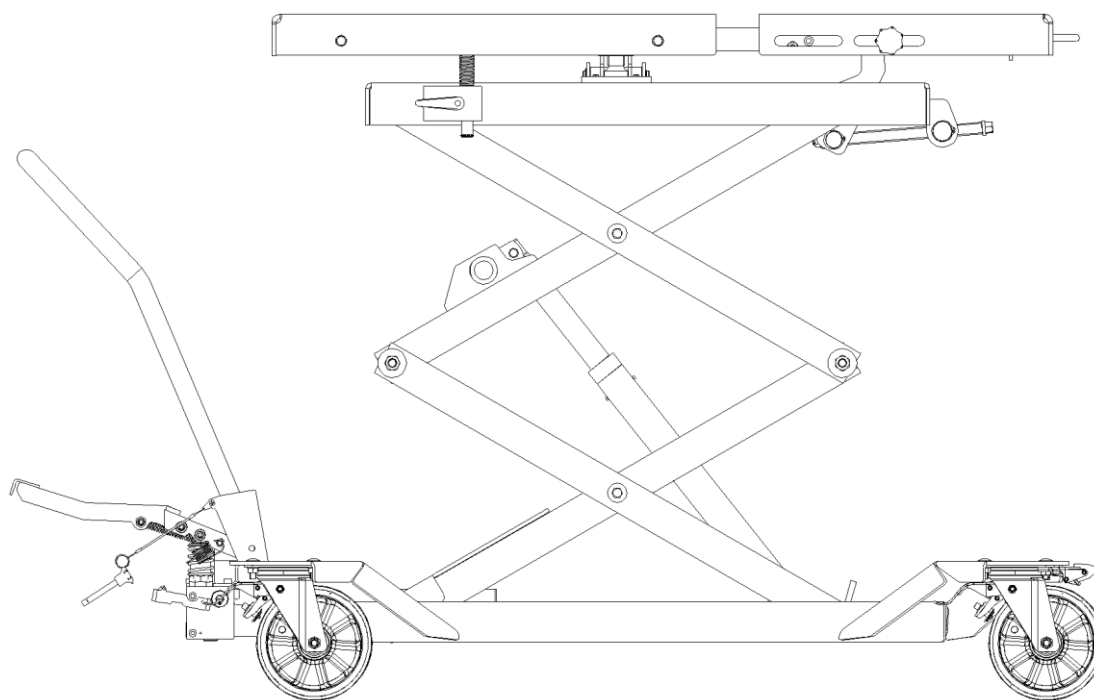

Läs Användarinstruktionerna innan du påbörjar något arbete!

Översikt

Master Gear MGO

WE 160002A

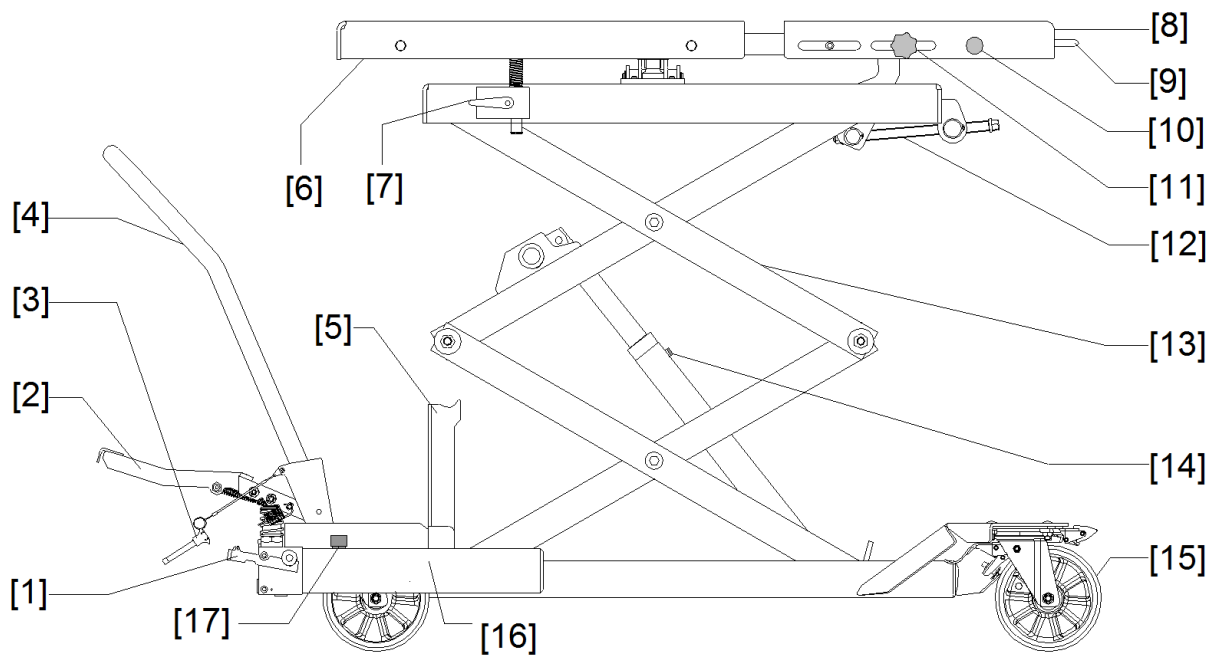

Del	Benämning
1	Sänkingsventil
2	Fotpump
3	Säkring för det skjutbara handtaget
4	Skjutbart handtag
5	Inspektionsstöd
6	Bordsskiva
7	Klämstöd för bordsskiva
8	Utdragbar bordsskiva
9	Handtag
10	Säkerhetsspärr för utdragbar bordsskiva
11	Klämskruv för utdragbar bordsskiva
12	Vinkelinställning för bordet
13	Saxarm
14	Ventileringskruv
15	Rullbroms
16	Oljebehållare
17	Oljesticka

Allmänt

Innehållsförteckning

1	Allmänt	306
1.1	Information om denna handbok	306
1.2	Information för den som driver anläggningen	306
1.3	Varnings- och informationssymboler som används	306
1.4	Avsedd användning	307
1.5	Möjlig felaktig användning.....	307
1.6	Riskområde.....	307
1.7	Säkerhetsanordningar.....	307
1.8	Inaktivera utrustningen.....	307
1.9	Personlig skyddsutrustning	307
2	Åtgärder om ett fel inträffar	308
3	Transport och förvaring	308
4	Uppstart	308
5	Användning	309
5.1	Lägg endast på och ta bort lasten från bordet med en gaffeltruck eller kran	310
5.2	Lyft	310
5.3	Sänk	310
5.4	Justera bordsskivans lutning.....	310
5.5	Transportera en last.....	311
5.6	Användning som ett arbetsbord	311
5.7	Skjutbar panel	311
5.8	Installation och borttagning av delar med bordet vid det upplyfta fordonet	311
5.9	Arbetets slut	311
6	Testning	312
6.1	Test före första användningen	312
6.2	Regelbundna kontroller.....	312
7	Underhåll	313
7.1	Sänka ner lyftbordet på inspektionsstöden	313
7.2	Vik upp inspektionsstöden	313
7.3	Underhållsplan	314
7.4	Rengöring.....	314
7.5	Hydrauloljas	314
7.6	Kontroll av oljenivån.....	314
7.7	Oljebyte	314
7.8	Cylinderventilering	315
7.9	Kontroll av hydraulslangar	315
7.10	Byte av hydraulslangar	315

8	Felsökning	316
9	Urdrifftagning och kassering	316
10	Bilaga	317
	10.1 Teknisk data	317
	10.2 Hydraulplan	317
	10.3 Reservdelar	319
	10.4 Tabell: Åtdragningsmoment för bultar	323
	Underhållsrapport	324
	Inspektionsrapport	325

Allmänt

1 Allmänt

1.1 Information om denna handbok

Läs instruktionerna noggrant för att undvika skador på användaren eller andra personer, eller egendomsskador.

Tänk på följande:

- Förvara användarinstruktionerna så att de är lätt åtkomliga för alla användare.
- Se till att bekanta dig med säkerhetsanvisningarna.
- Vi tar inget ansvar för skador eller problem som orsakats av att användarinstruktionerna inte följts.
- Illustrationerna kan se annorlunda ut än för den typ som levereras. Men funktionerna och arbetsinstruktionerna är fortfarande samma.





1.2 Information för den som driver anläggningen

Den som driver anläggningen är ansvarig för att användningen är säker och för att den funktionssäkerheten hos lyftbordet upprätthålls.

- Användarna måste vara kvalificerade, med teknisk utbildning och erfarenhet, och måste känna till de aktuella arbetsmiljö- och säkerhetsbestämmelserna.
- Användarna måste få instruktioner eller utbildning om lyftbordet, och måste använda den nödvändiga skyddsutrustningen.
- Användarna måste ha läst och förstått säkerhetsinstruktionerna.
- Lyftbordet får endast användas om det är i säkerhetsmässigt gott skick.
- Underhålls- och reparationsarbete och säkerhetskontroller ska utföras regelbundet i enlighet med de specificerade intervallen.
- De kompletta användarinstruktionerna ska alltid förvaras så att de kan läsas på den plats där lyftbordet används. Detta gäller också vid vidareförsäljning eller ominstallation på en annan plats.
- Tekniska modifieringar av lyftbordet är förbjudna.

1.3 Varnings- och informationssymboler som används

Varningsmeddelanden markeras med en av följande symboler, i enlighet med riskkategorin.

	FARA! Omedelbar risk för dödsfall eller allvarliga skador
	WARNING! Möjlig risk för dödsfall eller allvarliga skador; egendomsskador
	FÖRSIKTIGT! Möjlig risk för skador; egendomsskador
	NOTERA Tips för användningen och användbar information

1.4 Avsedd användning

- Lyftbordet är avsett för installation och borttagning av fordonsdelar från personbilar och skåpbilar. Med denna utrustning står det upplyfta fordonet på en lyft, och fordonsdelarna tas bort och installeras underifrån med bordet. Bordet används också för att transportera delarna och som ett monteringsbord.
- För den avsedda användningen måste användnings-, underhålls- och servicevillkoren från tillverkaren och reparationsriktlinjerna följas.
- De listade gränsvärdena får inte överskridas (→ 10.1).

1.5 Möjlig felaktig användning

Följande är förbjudet:

- Användning för att transportera personer
- Klättra upp på lasten eller bordet
- Befinna sig under lasten
- Ansluta bordet till en traktor

1.6 Riskområde

Riskområdet är innanför de yttre måtten på det lastade bordet

1.7 Säkerhetsanordningar



VARNING!

Gör aldrig något av följande när det gäller säkerhetsanordningar

- Borttagning
- Modifiering
- Inaktivering

- Rörbrottsskydd
- Sänkningsbromsventil
- Hjullås
- Avlastningsventil
- Säkerhetsspärr för utdragbar bordsskiva

1.8 Inaktivera utrustningen



Inaktivera alltid lyftbordet före installation, ändring av arbetsförhållandena eller användningsmetoden, och före varje underhålls-, inspektions- eller reparationsarbete

1.9 Personlig skyddsutrustning

Följande måste bäras vid användning av utrustningen:

- Skyddsskor

Följande måste bäras vid underhålls-, rengörings- och reparationsarbete:

- Skyddsskor
- Skyddshandskar

Åtgärder om ett fel inträffar

2 Åtgärder om ett fel inträffar

Om ett fel inträffar:



1. Avbryt all förflyttning av lasten
2. Säkra lyftbordet så det inte kan fortsätta användas
3. Kontakta din arbetsledare

3 Transport och förvaring



WARNING!

Risk för dödsfall eller svåra skador vid felaktig transport
Transportera alltid lyftbordet med lämplig lyft- och transportutrustning (t.ex. gaffeltruck eller kran).

- Kontrollera att det inte finns några skador vid leveransen.
- Rapportera skador på produkter till leverantören/transportören.
- Förvara lyftbordet på en ren och torr plats vid -10 °C till $+50\text{ °C}$.

4 Uppstart

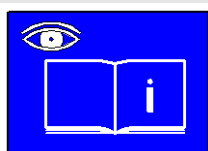

Följ användarinstruktionerna.
Följ bestämmelserna för att förhindra olyckor.

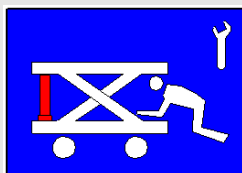

WARNING!

Utför alltid underhåll och reparationer på lyftbordet utan last och tryck.
Sänk ner bordet på inspektionsstöden vid allt rengörings-, underhålls- och reparationsarbete.

Endast specialister får utföra arbete på hydrauliken och de mekaniska systemen.

Använd personlig skyddsutrustning.

Före första användningen:

- Byt ut skruvlocket (2) mot ventilationslocket (1) (se Bild 1)
- Kontrollera oljenivån (→ 7.6)
- Ventilera lyftcylindern om det är nödvändigt (→ 7.8)
- Installera det skjutbara handtaget [4] och fäst det med stiftet [3]
- Dra åt alla bultar med det specificerade åtdragningsmomentet (→ 10.3).



Bild 1

5 Användning

	<p>Följ användarinstruktionerna. Följ bilderna på enheten</p>
	<p>FARA! Håll händer och fötter utanför riskområdet under lyft och nedsänkning. Det är förbjudet att befinna sig inom riskområdet under lyft och nedsänkning.</p>
	<p>FARA! Transport av personer är förbjuden.</p>
	<p>FARA! Använd aldrig lyftbordet på lutande ytor. Använd endast lyftbordet på plana och stadiga ytor.</p>
	<p>WARNING! Innan arbete under lyften måste den säkras så att den inte kan startas. Lämna aldrig lyftbordet oövervakat under ett upplyft fordon.</p>
	<p>WARNING! Får endast användas av utbildade specialister. Använd skyddsutrustning. När arbetet är avslutat, sänk ner bordet och parkera det på en lämplig plats.</p>
	<p>WARNING! Lyft endast upp en last när det inte finns några risker för personer i närheten. Håll alltid koll på lyft- och sänkningsrörelserna. Använd endast lyftbordet under godkända säkerhetstekniska förhållanden.</p>
	<p>WARNING! Överskrid inte den maximala tillåtna lastkapaciteten. Sprid alltid ut lasten jämnt över bordet. Säkra alltid lasten med kedjor eller band. Transportera alltid laster i nedsänkt position. Lämna aldrig lasten oövervakad i upplyft position.</p>

Användning

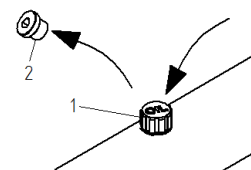
5.1 Lägg endast på och ta bort lasten från bordet med en gaffeltruck eller kran



VARNING!

- Använd alltid lämplig utrustning för att säkra de fordonsdelar som ska tas bort. Fäst dem på bordsskivan med M10-bultar (→10.4).
- Sprid alltid ut lasten jämnt över bordsskivan.
- Lasten får inte sticka ut utanför bordsskivan.
Undantag: Användning av godkänd utrustning för att säkra lasten

- Använd rullbromsen [15].
- Montera utrustningen för att säkra lasten.
- Dra tillbaka bordsskivan [8] helt.
- Aktivera säkerhetsspärren [10] i önskad position.
- Rikta upp bordet plant med vinkeljusteringen [12].
- Fäst bordet i läge med klämstödet [7].
- Använd sänkingsventilen [1] för att sänka ner lyftbordet till den lägsta positionen.
- Sänk långsamt ner lasten med en gaffeltruck eller kran på utrustningen för att säkra lasten.
- Säkra lasten med band eller remmar.

5.2 Lyft

- Använd rullbromsen [15].
- Fäll ut fotpumpen [2].
- Använd fotpumpen [2] för att justera bordets höjd.
- Fäll in fotpumpen [2].

5.3 Sänk

- Använd rullbromsen [15].
- Använd sänkingsventilen [1] för att sänka ner lyftbordet till den lägsta positionen.

5.4 Justera bordsskivans lutning

Bordsskivan kan lutas i två riktningar med 3,5° i varje riktning.



VARNING!



Håll koll på lasten när bordsskivan lutas.
Stoppa processen omedelbart om du är tveksam.



Lossa först bordets låsning, så att stöden kan följa bordsskivan automatiskt när den lutas.
Fäst sedan inställningen med klämstödet.

- Använd rullbromsen [15].
- Lossa klämstödet [7] för bordsskivan.
- Justera bordsskivans lutning med vinkelinställningen [12].
- Fäst bordet i läge med klämstödet [7].

5.5 Transportera en last

	VARNING! Risk för krosskador Kör alltid sakta. Uppfarten måste vara fri från hinder.
	Var alltid två personer när tunga laster transporteras.

- Fäll in fotpumpen [2].
- Installera det skjutbara handtaget [4].
- Fäst det skjutbara handtaget [3] med ett stift.
- Använd sänkningsventilen [1] och sänk ner lyftbordet till den lägsta positionen.
- Lossa rullbromsen [15].
- Kör lasten till önskad plats.

5.6 Användning som ett arbetsbord

- Använd rullbromsen [15].
- Använd fotpumpen [2] för att justera bordets höjd.
- Justera bordet plant med vinkeljusteringen [12].
- Fäst bordet i läge med klämstödet [7].
- Fäll in fotpumpen [2].
- Ta bort det skjutbara handtaget [4] om det är nödvändigt.

5.7 Skjutbar panel

För att separera motor och transmission har bordet en fast och en utdragbar bordsskiva. Därför måste motorn placeras på den fasta bordsskivan och transmissionen på den utdragbara bordsskivan.

- Dra alltid ut bordsskivan [8] tills säkerhetspärren [10] aktiveras.
- Lås positionen med klämskruven [11].
(Se bild 2)



Bild 2

5.8 Installation och borttagning av delar med bordet vid det upplyfta fordonet

	VARNING! Innan arbete under lyften måste den säkras så att den inte kan startas. Vid installation eller borttagning av fordonsdelar, använd endast lyftbordet för lyft- och sänkningsrörelsen. Lämna aldrig lyftbordet oövervakat under ett upplyft fordon.
---	---

5.9 Arbetets slut

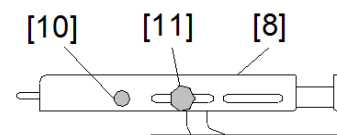
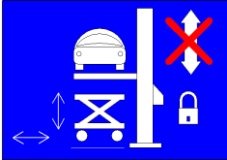
- Använd sänkningsventilen [1] för att sänka ner lyftbordet till den lägsta positionen.
- Parkera lyftbordet på en lämplig plats.
- Använd rullbromsen [15].

Testning

6 Testning

6.1 Test före första användningen

Detta test utförs av tillverkaren innan enheten levereras.

6.2 Regelbundna kontroller

Det mobila lyftbordet ska inspekteras av en specialist minst en gång per år, eller efter behov. Vi rekommenderar att resultatet sparas i en testlogg.

För detta syfte, gör en kopia av listan Testlogg i bilagan och fäst den i inspektionsboken.

Speciellt detta ska inspekteras:

Mekanik:

- Cylindernitar säkrade
- Alla saxbultar säkrade
- Inspektionsstödet fungerar
- Rullbromsen fungerar
- Enheten är rengjord
- Etiketerna sitter på plats och är läsbara
- Svetspunkterna har inga skador
- Enheten kan hålla lasten i minst 10 minuter i den högsta positionen
- Sänkningen fungerar korrekt
- Alla bultar är åtdragna

Hydraulik:

- Inga läckor i hydraulsystemet
- Oljenivån är tillräcklig
- Inga skador på slangarna

7 Underhåll

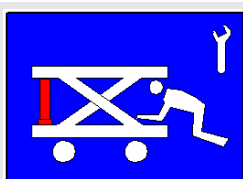

VARNING!

- Underhålls- och reparationsarbete får endast utföras på bordet utan last.
- Vid allt rengörings-, underhålls- och reparationsarbete på lyftmekanismen ska bordet vara nedsänkt på inspektionsstödet.



Använd endast originalreservdelar från tillverkaren.
Endast specialister får utföra arbete på hydrauliken och de mekaniska systemen.

7.1 Sänka ner lyftbordet på inspektionsstöden

- Använd fotpumpen [2] för att lyfta bordet utan last.
- Placera inspektionsstöden [5] vertikalt.
- Använd sänkningsventilen [1] för att sänka ner lyftbordet på inspektionsstöden [5].
- Kontrollera att lyftmekanismen sitter på inspektionsstöden [5].

Ställa in inspektionsstöden om det är fel på hydrauliken

- Lyft bordsskivan med en gaffeltruck eller kran.
- Placera inspektionsstöden [5] vertikalt.
- Sänk ner lyftmekanismen med kranen/gaffeltrucken på inspektionsstöden [5].
- Kontrollera att lyftmekanismen sitter ordentligt på inspektionsstöden [5].



När bordsskivan lyfts med en gaffeltruck eller kran skapas ett vakuum i hydraulcylindrarna. Därför kan cylindrarna inte hålla lasten. De sänks ner omedelbart när en last läggs på.

7.2 Vik upp inspektionsstöden



Risk på grund av okontrollerad sänkning

- Vik endast upp inspektionsstöden efter att lyftbordet har flyttats ut från stöden med dess egna hydrauldrivning.
- Slå aldrig ut, dra inte ut och koppla inte bort inspektionsstöden med våld.
- När stöden är uppvikta får användaren inte befinna sig i riskområdet under lyftmekanismen.

Vika in stöden

- Använd fotpumpen [2] för att lyfta bordet utan last.
- Vik upp inspektionsstöden [5].

Underhåll

7.3 Underhållsplan

Lyftbord som används kontinuerligt eller som används i mycket smutsiga miljöer behöver underhållas oftare.

En ytterliggare kontroll behövs också efter byte av detaljer som påverkar säkerheten under underhållsarbete.

Intervall	Underhållsåtgärd
Före varje användning	Inspektion av korrekt funktion hos reglagen Visuell inspektion för skador och läckage
Vartannat år	Rengöring (→7.4) Kontroll av oljenivån (→7.6)
Årligen	Regelbundna inspektioner (→6.2) Kontroll av hydraulslangar (→7.9)
Varje 6 år	Byte av hydraulslangar (→7.10) Oljebyte (→ 7.7)

7.4 Rengöring

Använd inte starka rengöringsmedel.

Använd inte rengöring med direkt vattenstråle eller ånga.

- Använd sänkningsventilen [1] och sänk ner lyftbordet på inspektionsstöden [5].
- Torka lyftbordet torrt med en trasa.

7.5 Hydraulolja

- Använd endast hydraulolja i enlighet med DIN 51524, Class HLP, Viscosity ISO-VG 22 för hydraulsystemet.
- Olja och smörjmedel förorenar vattnet. Kassera dem alltid i enlighet med de bestämmelser som gäller i ditt land (→ 9).

7.6 Kontroll av oljenivån

- Använd sänkningsventilen [1] och sänk ner lyftbordet till den lägsta positionen.
- Kontrollera oljenivån (→ 7.6)
- Fyll på olja efter behov.



Bild 3

7.7 Oljebyte

Ett oljebyte kräver:

- En oljepanna för att samla in hydrauloljan
- Hydraulolja (→ 10.1)

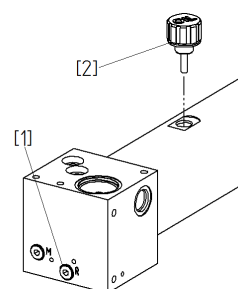
Oljebyte:

- Använd sänkningsventilen [1] och sänk ner lyftbordet till den lägsta positionen
- Ställ oljepannan under ventilblocket
- Öppna skruven (1) och töm ut oljan
- Stäng skruven (1)
- Fyll på olja till markeringen på oljestickan (2), [17] (se Bild 3)

7.8 Cylinderventilering

Båda lyftcylindrarna måste alltid ventileras.

- Använd fotpumpen [2] för att lyfta bordet utan last.
- Använd sänkingsventilen [1] och sänk ner lyftbordet på inspektionsstöden [5].
- Kontrollera att lyftmekanismen sitter på inspektionsstöden [5].
- Vrid ventileringsskruven [14] 0,5 varv tills olja töms ut utan bubblor.
- Stäng ventileringsskruven [14].
- Kontroll av oljenivån (→ 7.6).

7.9 Kontroll av hydraulslangar

En årlig inspektion för att garantera säkerheten föreskrivs för hydraulslangar. Inspektionen ska utföras av en specialist.

- Inspektion av slangarna för att se att det inte finns skador på det yttre höljet, revor, böjar, skärskador, separation, slitage, skörhet, etc.
- Är slangen deformerad?
- Finns det läckage mellan slangen och anslutningen?
- Har slangen glidit av anslutningen?
- Byt ut slangen direkt om fel upptäcks.
- Tryckslangar ska bytas ut när det behövs, och minst varje 6 år.

7.10 Byte av hydraulslangar

Använd endast originalreservdelar.

- Använd fotpumpen [2] för att lyfta bordet utan last.
- Placera inspektionsstöden [5] vertikalt.
- Använd sänkingsventilen [1] och sänk ner lyftbordet på inspektionsstöden [5].
- Ställ en oljepanna under ventilblocket.
- Byt ut hydraulslangarna.
- Dra åt alla hydraulanslutningar.
- Ventilera cylindrarna (→7.8).
- Vik upp inspektionsstöden [5].
- Kontroll av oljenivån (→7.6).

Felsökning

8 Felsökning

Lasten sänks ner långsamt

Orsak 1: Kontrollspaken är feljusterad

Åtgärd: Justera om kontrollspaken

- ➔ Lossa klämskruven (A)
- ➔ Justera sänkningsspindelns (B) med en skruvmejsel (C)
- ➔ Lås positionen med klämskruven (A) (se Bild 4)



Bild 4

Orsak 2: Fel på tömningsventilen

- ➔ Byt ut tömningsventilen

Orsak 3: Tömningsventilen stängs inte, eller ventilsätet läcker på grund av oljekontaminering

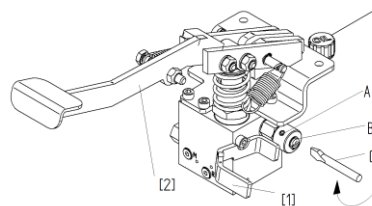
- ➔ Rengör ventilen
- ➔ Byt olja (→7.7)

Lyftbordet höjs inte, pumpen tillhandahåller ingen olja

Orsak 1: Luft i hydraulsystemet

Åtgärd: Ventilera pumpen

- ➔ Använd tömningsventilen [1] med höger hand och utför samtidigt några snabba pumpningsrörelser [2] med vänster hand
- ➔ Ventilera cylindrarna (→7.8)

Orsak 2: Brist på olja

Åtgärd: Fyll på olja

- ➔ Ventilera cylindrarna (→7.8)

Ryckig sänkning

Orsak: Luft i hydraulsystemet

Åtgärd: Ventilera cylindrarna (→7.8)

9 Urdrifttagning och kassering

Alla delar ska kasseras på ett korrekt och miljövänligt sätt.

10 Bilaga

10.1 Teknisk data

Mekanik

Lastkapacitet med 1 enstaka last:	1 000	kg
Lastkapacitet med 2 enstaka laster:	700 (2x350)	kg
Lasttyp:	Distribuerad last	
Höjd min.	480	mm
Höjd max.	1 800	mm
Användbar lyfthöjd:	1 320	mm
Tomvikt:	360	kg
Mått, bordsskiva:	1 300x768	mm
Lutning på bordsskiva i x och y:	± 3,5°	
Mått, bas:	1 450x1 055	mm

Hydraulik



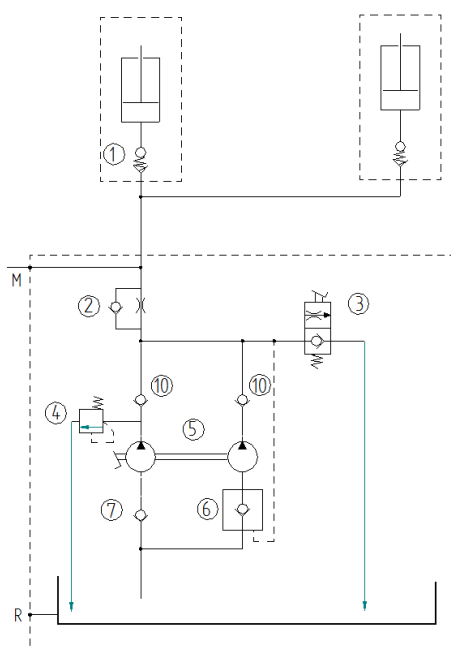

Drifttryck:	224	bar
Oljepåfyllning:	1,8	l
Oljetyp:	HLP22	
Hydraulcylinder:	2x (Ø40)	
Fotpump, slag:	99	slag
Sänkningstid med last:	50	s

10.2 Hydraulplan

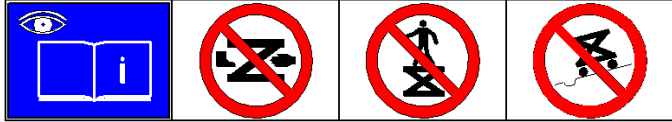
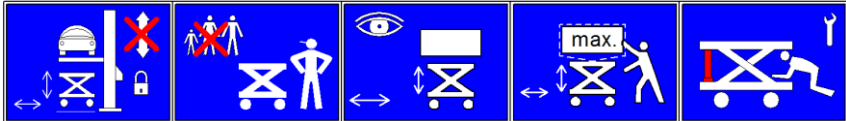
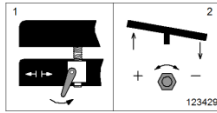

1	Rörbrottsskydd	
2	Sänkningbromsventil	
3	Tömningsventil	
4	Avlastningsventil	
5	Fotpump	
6	Sugventil	
7	Sugventil	
M	Anslutningstryckmätare	
R	Oljetömningsskruv	

Bilaga

132083	Engineered by Blitz
106756	
3209500	max. 1000 
123427	
123428	
123429	
115228	
115229	

10.3 Reservdelar

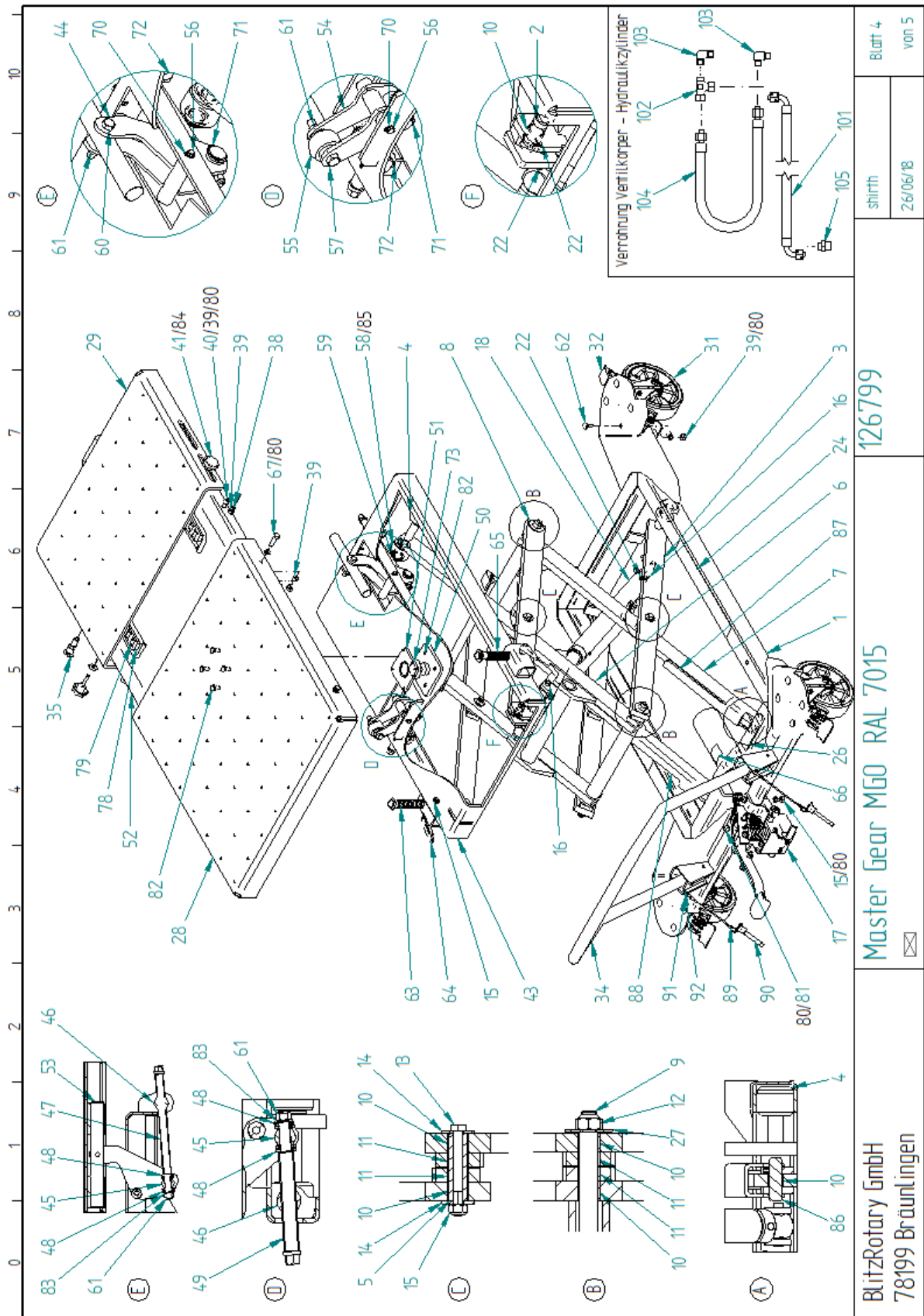

Bilaga

Del	Antal	Benämning	EDV
1	1	Bas	122937
2	2	Låsstift	113575
3	1	Saxarm	123332
4	4	Ensidig rulle	113727
5	4	Lagerhylsa	113604
6	1	Saxarm 4	122955
7	1	Saxarm 3	123335
8	2	Saxarm	123151
9	2	Axel	113720
10	20	Glidlager	114130
11	16	Glidlager	114131
12	4	Insexmutter	703304
13	4	Insexbult	700425
14	8	Skiva	114132
15	8	Säkerhetsmutter	703314
16	4	Låsstift	113728
17	1	Fotpedal	122936
18	2	Hydraulcylinder	123343
22	6	Inställningsskruv	701251
24	2	Säkerhetsetikett	115227
26	1	Pedaletikett	115229
27	4	Skiva	102000
28	1	Bordsskiva - stor	123283
29	1	Bordsskiva - liten	123284
31	4	Castor	123145
32	2	Riktat lås för castor	123146
34	1	Handtag	123265
35	1	Låsbult	123268
38	4	Insexbult	700211
39	30	Insexmutter	703103
40	2	Skruv med cylindriskt huvud	700839
41	2	Stjärngreppskruv	123275
43	1	Platta	122873
44	1	Lyftarm	122872
45	2	Tryckbult	122878
46	2	Gängad bult	122876
47	1	Justeringsspindel, långs med longitudinellt	123286
48	4	Axellager	121417
49	1	Justeringsspindel, kort	123285
50	1	Kulnit	122894
51	1	Kulsockel	122890

Del	Antal	Benämning	EDV
52	1	Bord	122897
53	1	Axel	122900
54	1	Lyftarm	122903
55	1	Rullbordsjustering	122879
56	2	Axel för glidskena	123272
57	1	Insexbult	700604
58	2	Rulle	123279
59	2	Stopptapp	704016
60	1	Insexbult	123273
61	4	Säkerhetsmutter	703312
62	16	Skruv med runt huvud	123277
63	1	Bordslås	123287
64	2	Justerbar klämspak	123274
65	1	Bordslås, vänster	123295
66	1	Etikett ventilering	115228
67	4	Insexbult	700251
70	4	Stopptapp	704004
71	4	Stopptapp	704018
72	4	Stopptapp	704022
73	1	Låsring	123269
78	2	Rullhållare	123349
79	20	Rulle för rullhållare	123346
80	26	Skiva	703412
81	2	Skruv med cylindriskt huvud	701022
82	8	Insexbult	700026
83	2	Skiva	703413
84	2	U-skiva	101021
85	4	Skiva	123591
86	2	Låsstift	123337
87	1	Stöd, höger	123344
88	1	Stöd, vänster	123340
89	2	Hållarrep med fästklipping	123356
90	2	Låsstift med plastvred	123355
91	2	Skruv med cylindriskt rundat huvud	110431
92	2	Insexmutter	703100
100	2,8 l	Hydraulolja HLP 22	759940
101	1	Hydraulslang	123141
102	1	Ermeto-anlutning	114458
103	2	Ermeto-anlutning	123352
104	1	Hydraulslang 420 mm	123351
105	1	Ermeto-anlutning	123353

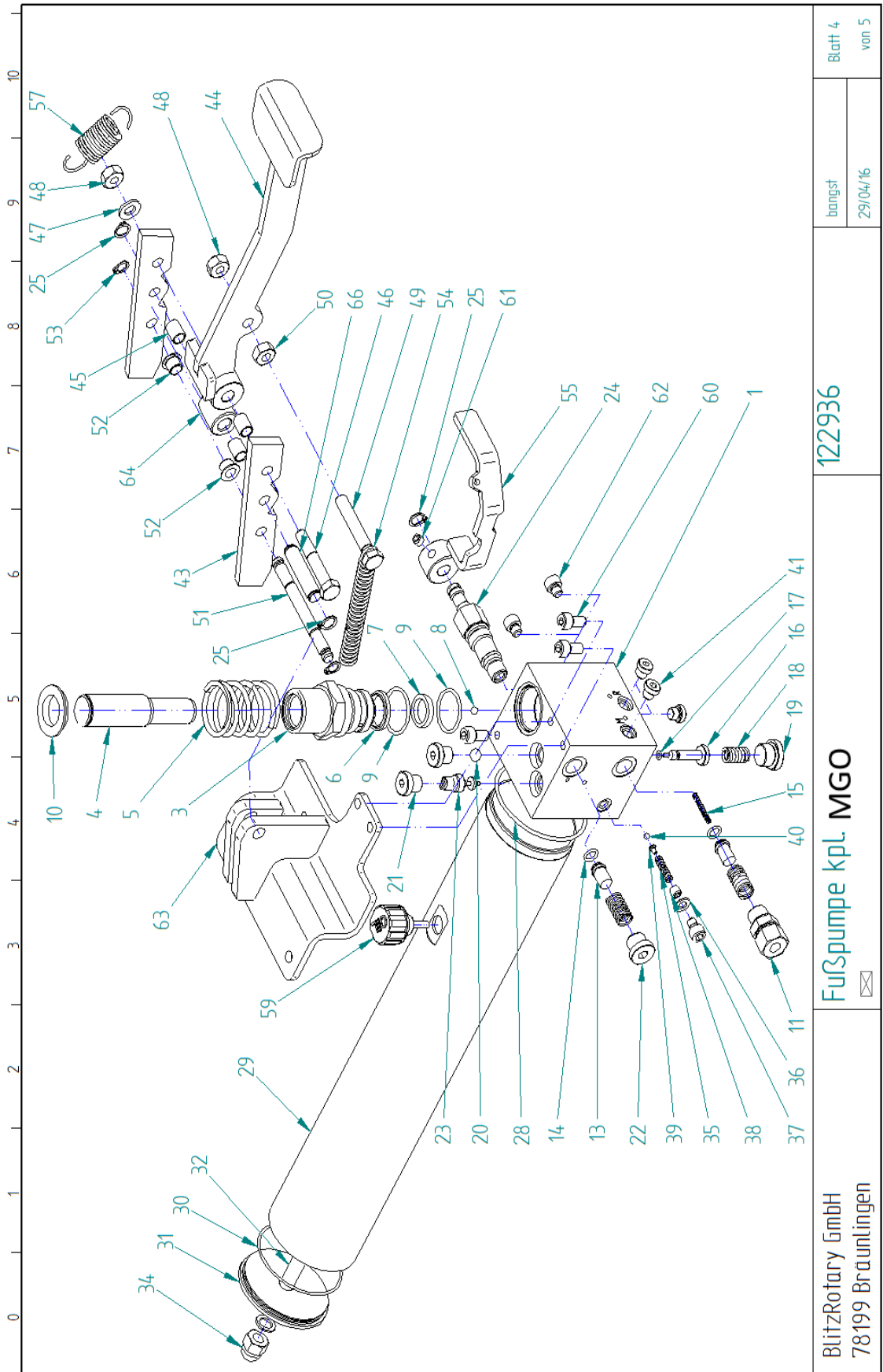

BlitzRotary GmbH 78199 Bräunlingen	Fußpumpe kpl. MGO <input type="checkbox"/>	122936	Blatt 4 von 5
		bangst 29/04/16	

Beställ reservdelar på: www.rotarylif.eu

Bilaga

Del	Antal	Benämning	EDV
1	1	Ventilhölje	122933
2	1	Stopptapp	704016
3	1	Pumpcylinder	122948
4	1	Pumpspak	122934
5	1	Tryckfjäder nr 244	123004
6	1	Dubbel lyftarm	707962
7	1	Stångtätning	113726
8	1	Stålkula 6,5 mm	707302
9	2	O-ring	707726
10	1	Fjäderplatta	123013
11	1	Ermeto-anlutning	114834
12	2	Tryckfjäder nr 226	114043
13	2	Flödesventil	113991
14	2	O-ring	707677
15	1	Tryckfjäder nr 224	114041
16	1	Spak	122935
17	1	O-ring	707696
18	1	Tryckfjäder nr 240	120388
19	1	Skruvlock	123133
20	1	Stålkula 10 mm	707312
21	2	Skruvlock	123131
22	1	Skruvlock	123132
23	1	Sänkningsbromsventil	757709
24	1	Tömningssventil	113992
25	3	Stopptapp	704004
28	1	O-ring	707634
29	1	Rör för oljebehållare	122999
30	1	O-ring	716550
31	1	Lock för oljebehållare	123000
32	1	Stång för oljebehållare	123001
33	1	O-ring	706804

Del	Antal	Benämning	EDV
34	1	Lockmutter	123345
35	1	Tryckfjäder nr 203	3222226
36	1	O-ring	706845
37	1	Skruv med cylindriskt rundat huvud	700820
38	1	Inställningsskruv	701207
39	1	Tryckkona	3222209
40	1	Stålkula 5 mm	707301
41	3	Skruvlock	123130
43	2	Loop för fotpump	123270
44	1	Fotpedal	123064
45	4	Glidlager	113806
46	1	Insexbult	700420
47	1	Skiva	703412
48	2	Säkerhetsmutter	703314
49	1	Insexbult	700610
50	1	Insexmutter	703103
51	1	Gängad stång	114078
52	2	Glidlager	123262
53	2	Stopptapp	704003
54	1	Tryckfjäder nr 229	114091
55	1	Tömningsspak	123152
57	1	Tryckfjäder nr 225	114042
59	1	Ventileringskruv 3/8 tum med oljesticka	123361
60	3	Skruv med cylindriskt huvud	700822
61	1	Inställningsskruv	701253
62	2	Skruv med cylindriskt huvud	700819
63	1	Hållare för fotpump, svetsad	123144
64	1	Bussning	114077
65	6	Tätningsslugg D4	707033
66	1	Axel	123430

Åtdragningsmoment för bultar**10.4 Tabell: Åtdragningsmoment för bultar**

Mått	Åtdragningsmoment [Nm]		
	Hållfasthetsklass		
	8,8	10,9	12,9
M6	9,6	14	16
M8	23	34	40
M10	46	67	79
M12	79	115	135
M14	125	185	220
M16	195	290	340

Underhållsrapport

Förvara det ifyllda formuläret i inspektionsboken (Bilaga)!

Underhållsrapport

Dokumentera alltid utfört underhållsarbete.
Kryssa i de tillämpliga alternativen.

Typbenämning: Master Gear MGO

Serienummer:

Datum	Underhållsintervall i år			Resultat	Namnteckning
	0,5	1	6		
	<input type="checkbox"/>	<input type="checkbox"/>	<input type="checkbox"/>		
	<input type="checkbox"/>	<input type="checkbox"/>	<input type="checkbox"/>		
	<input type="checkbox"/>	<input type="checkbox"/>	<input type="checkbox"/>		
	<input type="checkbox"/>	<input type="checkbox"/>	<input type="checkbox"/>		
	<input type="checkbox"/>	<input type="checkbox"/>	<input type="checkbox"/>		
	<input type="checkbox"/>	<input type="checkbox"/>	<input type="checkbox"/>		
	<input type="checkbox"/>	<input type="checkbox"/>	<input type="checkbox"/>		
	<input type="checkbox"/>	<input type="checkbox"/>	<input type="checkbox"/>		
	<input type="checkbox"/>	<input type="checkbox"/>	<input type="checkbox"/>		
	<input type="checkbox"/>	<input type="checkbox"/>	<input type="checkbox"/>		
	<input type="checkbox"/>	<input type="checkbox"/>	<input type="checkbox"/>		
	<input type="checkbox"/>	<input type="checkbox"/>	<input type="checkbox"/>		
	<input type="checkbox"/>	<input type="checkbox"/>	<input type="checkbox"/>		
	<input type="checkbox"/>	<input type="checkbox"/>	<input type="checkbox"/>		
	<input type="checkbox"/>	<input type="checkbox"/>	<input type="checkbox"/>		
	<input type="checkbox"/>	<input type="checkbox"/>	<input type="checkbox"/>		
	<input type="checkbox"/>	<input type="checkbox"/>	<input type="checkbox"/>		
	<input type="checkbox"/>	<input type="checkbox"/>	<input type="checkbox"/>		
	<input type="checkbox"/>	<input type="checkbox"/>	<input type="checkbox"/>		
	<input type="checkbox"/>	<input type="checkbox"/>	<input type="checkbox"/>		
	<input type="checkbox"/>	<input type="checkbox"/>	<input type="checkbox"/>		
	<input type="checkbox"/>	<input type="checkbox"/>	<input type="checkbox"/>		
	<input type="checkbox"/>	<input type="checkbox"/>	<input type="checkbox"/>		
	<input type="checkbox"/>	<input type="checkbox"/>	<input type="checkbox"/>		
	<input type="checkbox"/>	<input type="checkbox"/>	<input type="checkbox"/>		
	<input type="checkbox"/>	<input type="checkbox"/>	<input type="checkbox"/>		
	<input type="checkbox"/>	<input type="checkbox"/>	<input type="checkbox"/>		
	<input type="checkbox"/>	<input type="checkbox"/>	<input type="checkbox"/>		
	<input type="checkbox"/>	<input type="checkbox"/>	<input type="checkbox"/>		
	<input type="checkbox"/>	<input type="checkbox"/>	<input type="checkbox"/>		
	<input type="checkbox"/>	<input type="checkbox"/>	<input type="checkbox"/>		
	<input type="checkbox"/>	<input type="checkbox"/>	<input type="checkbox"/>		
	<input type="checkbox"/>	<input type="checkbox"/>	<input type="checkbox"/>		
	<input type="checkbox"/>	<input type="checkbox"/>	<input type="checkbox"/>		
	<input type="checkbox"/>	<input type="checkbox"/>	<input type="checkbox"/>		
	<input type="checkbox"/>	<input type="checkbox"/>	<input type="checkbox"/>		
	<input type="checkbox"/>	<input type="checkbox"/>	<input type="checkbox"/>		
	<input type="checkbox"/>	<input type="checkbox"/>	<input type="checkbox"/>		
	<input type="checkbox"/>	<input type="checkbox"/>	<input type="checkbox"/>		
	<input type="checkbox"/>	<input type="checkbox"/>	<input type="checkbox"/>		
	<input type="checkbox"/>	<input type="checkbox"/>	<input type="checkbox"/>		

Instrucciones de uso

Master Gear MGO

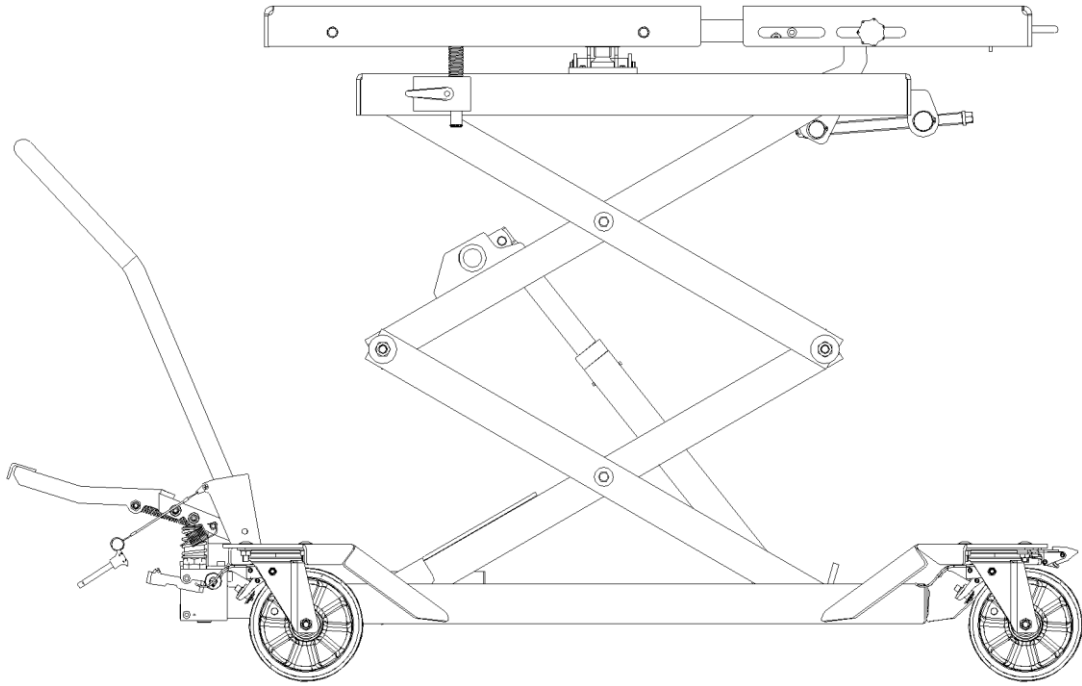

Lea las instrucciones de uso antes de comenzar a trabajar.

Descripción

Master Gear MGO

WE 160002A

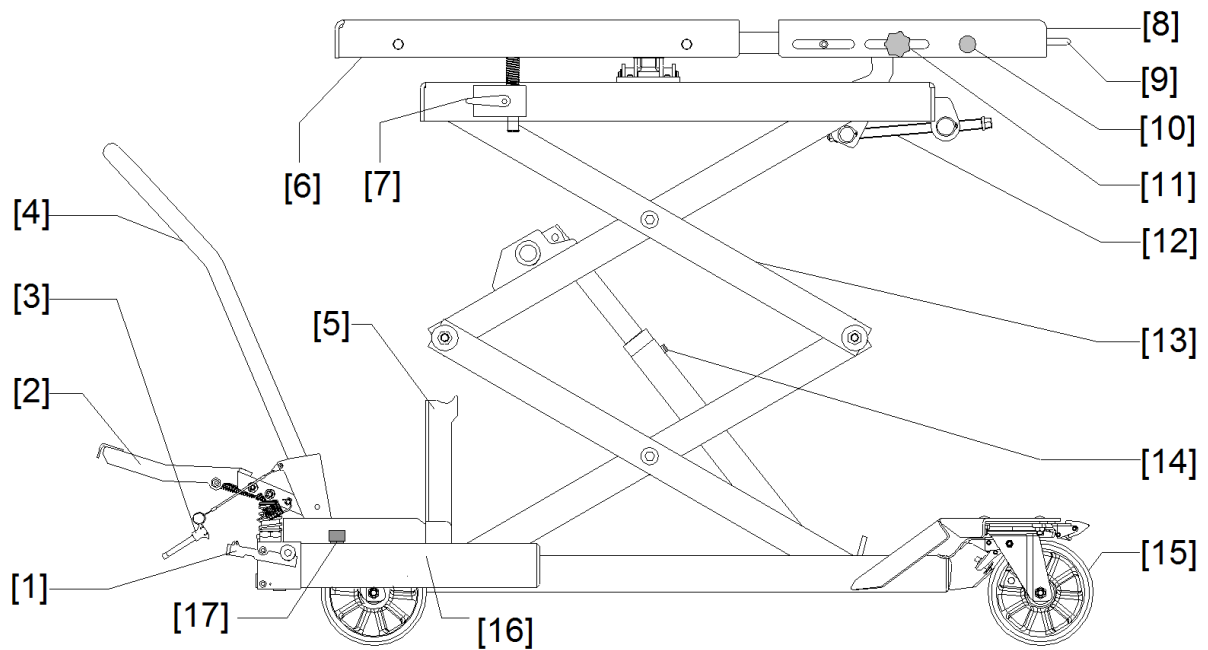

Elemento	Designación
1	Válvula de bajada
2	Bomba de pie
3	Seguridad para el mango deslizante
4	Mango deslizante
5	Soporte de inspección
6	Plataforma
7	Soporte de fijación para plataforma
8	Plataforma extensible
9	Asa
10	Fijación de seguridad para plataforma extensible
11	Tornillo de fijación para plataforma extensible
12	Establecimiento de ángulo de la plataforma
13	Brazo de tijera
14	Tornillo de ventilación
15	Freno de rodillo
16	Depósito de aceite
17	Varilla de aceite

Índice

1	General.....	331
1.1	Información sobre este manual	331
1.2	Información para el operario de planta	331
1.3	Símbolos de advertencia e información empleados	331
1.4	Finalidad de uso.....	332
1.5	Uso indebido previsto	332
1.6	Zona de peligro	332
1.7	Dispositivos de seguridad.....	332
1.8	Deshabilitado del equipo	332
1.9	Equipo de protección personal	332
2	Comportamiento en caso de avería	333
3	Transporte y almacenamiento	333
4	Arranque	333
5	Operación	334
5.1	Carga y descarga de la mesa exclusivamente con carretilla elevadora o grúa	335
5.2	Elevación	335
5.3	Descenso	335
5.4	Ajuste de la inclinación de la plataforma	335
5.5	Transporte de una carga	336
5.6	Uso como mesa de trabajo.....	336
5.7	Panel deslizante.....	336
5.8	Instalación y extracción de piezas con la plataforma en el vehículo elevado	336
5.9	Fin del trabajo	336
6	Comprobación.....	337
6.1	Comprobación antes del primer uso.....	337
6.2	Inspecciones periódicas.....	337
7	Mantenimiento.....	338
7.1	Descenso de la mesa elevadora sobre los soportes de inspección.....	338
7.2	Plegado de los soportes de inspección	338
7.3	Plan de mantenimiento	339
7.4	Limpieza.....	339
7.5	Aceites hidráulicos	339
7.6	Comprobación de nivel de aceite	339
7.7	Cambio de aceite	339
7.8	Ventilación del cilindro	340
7.9	Comprobación de los conductos hidráulicos	340
7.10	Sustitución de conductos hidráulicos.....	340

General

8	Diagnóstico de averías	341
9	Desmantelamiento y desechado.....	341
10	Apéndice	342
10.1	Datos técnicos	342
10.2	Plan hidráulico	342
10.3	Repuestos.....	344
10.4	Tabla: Par de fijación de pernos	348
	Informe de mantenimiento.....	349
	Informe de inspección.....	350

1 General

1.1 Información sobre este manual

Lea atentamente estas instrucciones para evitar riesgos para la vida e integridad física del usuario y terceros o daños materiales.

Tenga en cuenta lo siguiente:

- Guarde las instrucciones de uso en un lugar accesible para todos los usuarios.
- Familiarícese bien con las normas de seguridad.
- No asumimos la responsabilidad por aquellos daños y problemas de funcionamiento provocados por no seguir las instrucciones de uso.
- Las ilustraciones pueden variar con respecto a la versión suministrada. Sin embargo, las funciones o las fases de trabajo requeridas serán las mismas.





1.2 Información para el operario de planta

El operario de planta es responsable de la seguridad de las operaciones y de mantener la seguridad funcional de la mesa elevadora.

- El operario deberá contar con formación y experiencia técnicas y debe estar familiarizado con las normativas de prevención de accidentes y de seguridad ocupacional aplicables.
- El operario debe haber recibido instrucciones o formación en la mesa elevadora y usar el equipo protector necesario.
- El operario debe haber leído y comprendido las normativas de seguridad.
- La mesa elevadora solamente puede usarse en condiciones correctas de seguridad.
- El mantenimiento y las reparaciones, así como las comprobaciones de seguridad, deben ser implementadas periódicamente según los intervalos especificados.
- Las instrucciones de uso deben estar siempre completas y legibles en el lugar de uso de la mesa elevadora. Esta norma también es aplicable en caso de venta o reinstalación en una ubicación distinta.
- No se permiten modificaciones técnicas en la mesa elevadora.

1.3 Símbolos de advertencia e información empleados

Las notas de advertencia están marcadas con uno de los símbolos siguientes, dependiendo de la categoría de peligro.

	PELIGRO Riesgo inmediato de muerte y lesiones graves
	AVISO Posible riesgo de muerte y lesiones graves; daños materiales
	PRECAUCIÓN Posible riesgo de lesiones; daños materiales
	NOTA Recomendaciones para el uso e información útil

1.4 Finalidad de uso

- La mesa elevadora ha sido diseñada para la instalación y extracción de piezas del vehículo en coches de pasajeros y furgonetas. Con ella, el vehículo elevado se aguanta en el elevador y las piezas se retiran e instalan con la mesa desde debajo. La mesa también sirve para transportar las piezas y como mesa de ensamblaje.
- La finalidad de uso exige la observación del funcionamiento, el mantenimiento, las condiciones de servicio del fabricante, así como las directrices de reparación.
- Los valores límite indicados no deben excederse (→ 10.1).

1.5 Uso indebido previsto

Se prohíbe:

- Usarla para transportar personas
- Subir a la carga o la plataforma
- Permanecer debajo de la carga
- Conectar la plataforma a un tractor

1.6 Zona de peligro

La zona de peligro se encuentra dentro de las dimensiones externas de la plataforma cargada

1.7 Dispositivos de seguridad



AVISO

No realice nunca lo siguiente con los dispositivos de seguridad

- Extracción
- Modificación
- Deshabilitado

- Protección del conducto del freno
- Válvula de freno de descenso
- Bloqueo de rueda
- Válvula de descarga
- Fijación de seguridad para plataforma extensible

1.8 Deshabilitado del equipo



Deshabilite siempre la mesa elevadora antes de la instalación, cambio de las condiciones de trabajo y método de uso, antes de cada mantenimiento, inspección y reparación.

1.9 Equipo de protección personal

El uso requiere:

- Calzado de seguridad

El mantenimiento, limpieza y reparación requieren:

- Calzado de seguridad
- Guantes protectores

2 Comportamiento en caso de avería

En caso de funcionamiento incorrecto:



1. Interrumpa todos los movimientos de carga de inmediato
2. Asegure la mesa elevadora para que no pueda seguir usándose
3. Notifique a su superior

3 Transporte y almacenamiento



AVISO

Riesgo de muerte y lesiones graves por un transporte incorrecto
Transporte siempre la mesa elevadora con dispositivos de transporte y elevación adecuados (p. ej., una carretilla elevadora o grúa).

- Compruebe la entrega en el momento de la recepción en busca de daños.
- Informe inmediatamente de cualquier producto dañado al proveedor/distribuidor.
- Guarde la mesa elevadora en un lugar limpio y seco entre -10 °C y +50 °C.

4 Arranque

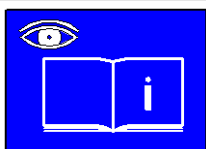

Tenga en cuenta las instrucciones de uso.
Tenga en cuenta las normas de prevención de accidentes.

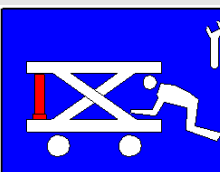

AVISO

Realice mantenimiento y reparaciones en la mesa elevadora exclusivamente sin carga ni presión.

Baje la mesa sobre los soportes de inspección para todos los trabajos de limpieza, mantenimiento y reparación.

El trabajo en el sistema hidráulico y mecánico solamente puede ser realizado por especialistas.

Use equipo de protección personal.

Antes del primer uso:

- Sustituya la tapa de tornillo (2) con el tapón del respiradero (1) (consulte la Fig. 1)
- Compruebe el nivel de aceite (→ 7.6)
- Ventile el cilindro elevador si es necesario (→ 7.8)
- Instale el mango deslizante [4] y asegúrelo con el perno [3]
- Apriete todos los pernos con el par especificado (→ 10.3).

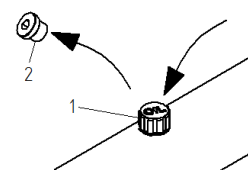

Fig. 1

5 Operación

	<p>Tenga en cuenta las instrucciones de uso. Tenga en cuenta las ilustraciones de la unidad.</p>
	<p>PELIGRO No ponga nunca las manos ni los pies en la zona de peligro durante la elevación o descenso. Se prohíbe permanecer en la zona de peligro durante la elevación y el descenso.</p>
	<p>PELIGRO Se prohíbe el transporte de personas.</p>
	<p>PELIGRO No use nunca la mesa elevadora en pendientes ni inclinaciones. Use la mesa elevadora exclusivamente sobre una superficie plana y resistente.</p>
	<p>AVISO Antes de trabajar bajo el elevador, debe asegurarlo para evitar que pueda volver a ponerse en marcha. No deje nunca sin supervisión la mesa elevadora bajo un vehículo elevado.</p>
	<p>AVISO Solamente debe ser usada por especialistas con formación. Use equipo de protección personal. Al finalizar el trabajo, baje la plataforma y estacionela en una ubicación adecuada.</p>
	<p>AVISO Eleve la carga sólo cuando no haya riesgo para las personas. Vigile siempre el movimiento de elevación y bajada. Use la mesa elevadora solamente en condiciones técnicas de seguridad correctas.</p>
	<p>AVISO No exceda la capacidad de carga máxima permitida. Distribuya siempre la carga de forma homogénea en la plataforma. Asegure siempre la carga con cadenas o correas. Transporte cargas solamente en la posición bajada. No deje nunca la carga sin supervisión en posición elevada.</p>

5.1 Carga y descarga de la mesa exclusivamente con carretilla elevadora o grúa



AVISO

- Use siempre dispositivos de retención adecuados para las piezas del vehículo que se vayan a retirar. Fíjelas a la plataforma con pernos M10 (→10.4).
- Distribuya siempre la carga de forma homogénea en la plataforma.
- Las cargas no deben sobresalir de la plataforma.
Excepción: Uso de dispositivos de retención aprobados

- Use el freno del rodillo [15].
- Instale el dispositivo de retención.
- Retraiga por completo la plataforma [8].
- Ponga la fijación de seguridad [10] en la posición deseada.
- Nivele la mesa con el ajuste de ángulo [12].
- Fije la posición de la mesa con el soporte de fijación [7].
- Use la válvula de descenso [1] para bajar la mesa elevadora a la posición más baja.
- Baje la carga con una carretilla elevadora o una grúa lentamente sobre el dispositivo de retención.
- Asegure la carga con cadenas o correas.

5.2 Elevación

- Use el freno del rodillo [15].
- Despliegue la bomba de pie [2].
- Use la bomba de pie [2] para ajustar la altura de la plataforma.
- Pliegue la bomba de pie [2].

5.3 Descenso

- Use el freno del rodillo [15].
- Use la válvula de descenso [1] para bajar la mesa elevadora a la posición más baja.

5.4 Ajuste de la inclinación de la plataforma

La plataforma puede inclinarse en 2 direcciones hasta 3,5°.



AVISO



Vigile la carga cuando incline la plataforma.
Detenga el proceso de inmediato en caso de dudas.



Afloje primero la fijación de la mesa de forma que los soportes puedan seguir automáticamente la plataforma durante la inclinación.
Fije la posición con el soporte de fijación.

- Use el freno del rodillo [15].
- Afloje el soporte de fijación [7] de la plataforma.
- Ajuste la inclinación de la plataforma con la configuración de ángulo [12].
- Fije la posición de la mesa con el soporte de fijación [7].

5.5 Transporte de una carga

	<p>¡ADVERTENCIA! Peligro de aplastamiento Conduzca siempre lentamente. La vía debe estar libre de obstáculos.</p>
	<p>Cuando transporte cargas pesadas utilice siempre dos personas.</p>

- Pliegue la bomba de pie [2].
- Instale el asa deslizante [4].
- Asegure el asa deslizante [3] con una tablilla.
- Use la válvula de descenso [1] para bajar la mesa elevadora a la posición más baja.
- Afloje el freno del rodillo [15].
- Lleve la carga a la ubicación deseada.

5.6 Uso como mesa de trabajo

- Use el freno del rodillo [15].
- Use la bomba de pie [2] para ajustar la altura de la plataforma.
- Nivele la mesa con el ajuste de ángulo [12] hasta que quede plana.
- Fije la posición de la mesa con el soporte de fijación [7].
- Pliegue la bomba de pie [2].
- Retire el asa deslizante [4] si es necesario.

5.7 Panel deslizante

Para la separación del motor y la transmisión, la mesa tiene una plataforma fija y otra extensible. Por lo tanto, el motor debe colocarse en la plataforma fija y la transmisión en la plataforma extensible.

- Saque siempre la plataforma [8] hasta que se enganche la fijación de seguridad [10].
- Asegure la posición con el tornillo de fijación [11].
(Consulte la Fig. 2)

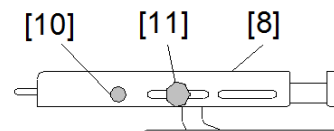
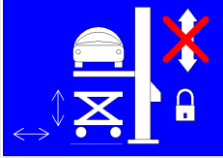

Fig. 2

5.8 Instalación y extracción de piezas con la plataforma en el vehículo elevado

	<p>AVISO</p> <p>Antes de trabajar bajo el elevador, debe asegurarlo para evitar que pueda volver a ponerse en marcha.</p> <p>Cuando instale o retire piezas del vehículo, use la mesa elevadora exclusivamente para los movimientos de elevación y descenso.</p> <p>No deje nunca sin supervisión la mesa elevadora bajo un vehículo elevado.</p>
---	--

5.9 Fin del trabajo

- Use la válvula de descenso [1] para bajar la mesa elevadora a la posición más baja.
- Estacione la mesa elevadora en una ubicación adecuada.
- Use el freno del rodillo [15].

6 Comprobación

6.1 Comprobación antes del primer uso

Esta prueba la realiza el fabricante antes de la entrega de la unidad.

6.2 Inspecciones periódicas

La mesa elevadora móvil debe ser inspeccionada por un especialista como mínimo una vez al año o cuando sea necesario. Recomendamos registrar el resultado en un registro de comprobaciones. Para ello, realice una copia de la lista Registro de comprobaciones del Apéndice y fíjela en el libro de inspecciones.

Debe inspeccionarse especialmente:

Mecánica:

- Broches del cilindro asegurados
- Pernos de cizalla asegurados
- Soporte de inspección funcional
- Funcionamiento del freno de rodillo
- Unidad limpia
- Etiquetas presentes y legibles
- Puntos soldados sin daños
- La unidad debe aguantar la carga durante al menos 10 min en la posición más alta
- Descenso funcionando correctamente
- Todos los pernos apretados

Hidráulica:

- Sin fugas en el sistema hidráulico
- Nivel de aceite suficiente
- Sin daños en los conductos

7 Mantenimiento

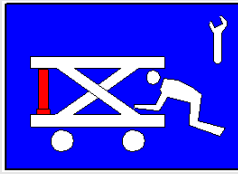

AVISO

- Los trabajos de mantenimiento y reparación solamente se permiten en una mesa sin carga.
- Para los trabajos de limpieza, mantenimiento y reparación en el mecanismo elevador, la mesa debe bajarse sobre el soporte de inspección.



Utilice exclusivamente recambios originales del fabricante.

El trabajo en el sistema hidráulico y mecánico solamente puede ser realizado por especialistas.

7.1 Descenso de la mesa elevadora sobre los soportes de inspección

- Use la bomba de pie [2] para elevar la plataforma sin carga.
- Coloque los soportes de inspección [5] verticales.
- Use la válvula de descenso [1] para bajar la mesa elevadora sobre los soportes de inspección [5].
- Compruebe que el mecanismo elevador se apoye adecuadamente sobre los soportes de inspección [5].

Colocación de los soportes de inspección en caso de defecto de hidráulica

- Eleve la plataforma con una carretilla elevadora o grúa.
- Coloque los soportes de inspección [5] verticales.
- Baje el mecanismo elevador con la grúa/carretilla elevadora sobre los soportes de inspección [5].
- Compruebe que el mecanismo elevador se apoye adecuadamente sobre los soportes de inspección [5].



Elevar la plataforma con una carretilla elevadora o grúa genera vacío en los cilindros hidráulicos. Por lo tanto, los cilindros no pueden soportar la carga. Bajen de inmediato si se aplica una carga.

7.2 Plegado de los soportes de inspección



Riesgo por descenso sin control

- Pliegue los soportes de inspección solamente cuando se haya movido la mesa elevadora, retirándola de los soportes, con su propio impulso hidráulico.
- No golpee, tire ni desconecte los soportes de inspección con fuerza.
- Cuando los soportes estén plegados, el operario no puede encontrarse en la zona de peligro bajo el mecanismo elevador.

Plegado de los soportes

- Use la bomba de pie [2] para elevar la plataforma sin carga.
- Pliegue los soportes de inspección [5].

7.3 Plan de mantenimiento

Las mesas elevadoras con funcionamiento continuo o en un entorno especialmente sucio precisan de un mantenimiento más frecuente.

También será necesaria una revisión adicional después de sustituir las piezas relevantes para la seguridad durante los trabajos de mantenimiento.

Intervalo	Acción de mantenimiento
Antes de cada uso	Inspección del correcto funcionamiento de los controles Inspección visual de daños y fugas
Semianual	Limpieza (→7.4) Comprobación de nivel de aceite (→7.6)
Anualmente	Inspecciones periódicas (→6.2) Comprobación de conductos hidráulicos (→7.9)
Cada 6 años	Sustitución de los conductos hidráulicos (→7.10) Cambio de aceite (→ 7.7)

7.4 Limpieza

No use detergentes agresivos para la limpieza.

No use un chorro de agua directo ni un limpiador por vapor.

- Use la válvula de descenso [1] para bajar la mesa elevadora sobre los soportes de inspección [5].
- Seque la mesa elevadora con una gamuza.

7.5 Aceites hidráulicos

- Use exclusivamente aceite hidráulico de acuerdo con DIN 51524, Clase HLP, Viscosidad ISO-VG 22 para el sistema hidráulico.
- Los aceites y lubricantes contaminan el agua. Deséchelos siempre según las normas aplicables en su país (→ 9).

7.6 Comprobación de nivel de aceite

- Use la válvula de descenso [1] y baje la mesa elevadora a la posición más baja.
- Compruebe el nivel de aceite (→ 7.6)
- Rellene el aceite según sea necesario.

7.7 Cambio de aceite

Un cambio de aceite requiere:

- Un recipiente de aceite para recoger el aceite hidráulico
- Aceite hidráulico (→ 10.1)

Cambio de aceite:

- Use la válvula de descenso [1] para bajar la mesa elevadora a la posición más baja.
- Ponga el recipiente de aceite bajo el bloque de válvula
- Abra el tornillo (1) y drene el aceite
- Cierre el tornillo (1)
- Llene con aceite hasta la marca de la varilla de aceite (2) [17] (consulte la Fig. 3)

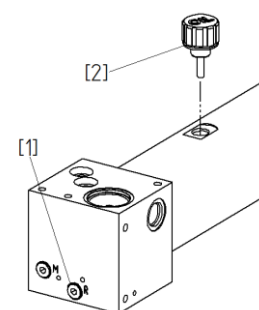

Fig. 3

7.8 Ventilación del cilindro

Ambos cilindros elevadores deben ventilarse.

- Use la bomba de pie [2] para elevar la plataforma sin carga.
- Use la válvula de descenso [1] para bajar la mesa elevadora sobre los soportes de inspección [5].
- Compruebe que el mecanismo elevador se apoye adecuadamente sobre los soportes de inspección [5].
- Gire el tornillo de ventilación [14] 0,5 vueltas hasta que se descargue aceite sin burbujas.
- Cierre el tornillo de ventilación [14].
- Compruebe el nivel del aceite (→ 7.6).

7.9 Comprobación de los conductos hidráulicos

Es necesaria una inspección anual de las condiciones operativas seguras en los conductos hidráulicos. La inspección debe ser realizada por un especialista.

- Inspección de conductos en busca de daños del recubrimiento exterior, rupturas, cortes, separación, abrasión, fragilidad, etc.
- ¿Está deformado el conducto?
- ¿Existen fugas entre el conducto y la conexión?
- ¿Sale el conducto de la conexión?
- Cambie de inmediato un conducto si encuentra defectos.
- Los conductos de presión deben sustituirse cuando sea necesario, como mínimo pasados 6 años.

7.10 Sustitución de conductos hidráulicos

Use exclusivamente recambios originales.

- Use la bomba de pie [2] para elevar la plataforma sin carga.
- Coloque los soportes de inspección [5] verticales.
- Use la válvula de descenso [1] para bajar la mesa elevadora sobre los soportes de inspección [5].
- Ponga el recipiente de aceite bajo el bloque de válvula.
- Sustituya los conductos hidráulicos.
- Apriete todas las conexiones hidráulicas.
- Ventile los cilindros (→7.8).
- Pliegue los soportes de inspección [5].
- Compruebe el nivel del aceite (→ 7.6).

8 Diagnóstico de averías

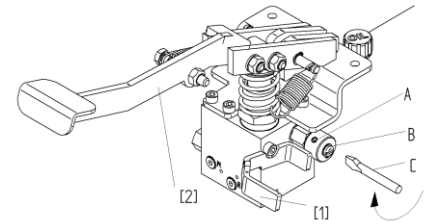

Fig. 4

La carga desciende lentamente

- Causa 1: Palanca de control ajustada incorrectamente
 Solución: Vuelva a ajustar la palanca de control
- Afloje el tornillo de fijación (A)
 - Ajuste el eje de descenso (B) con un destornillador (C)
 - Fije la posición con el tornillo de fijación (A) (consulte la Fig. 4)
- Causa 2: Válvula de drenaje defectuosa
- Sustituya la válvula de drenaje
- Causa 3: La válvula de drenaje no se cierra o el soporte de la válvula tiene fugas debido a contaminación del aceite
- Limpie la válvula
 - Cambie el aceite (→7.7)

La mesa elevadora no se eleva, la bomba no proporciona aceite

- Causa 1: Aire en el sistema hidráulico
 Solución: Ventile la bomba
- Use la válvula de drenaje [1] con la mano derecha y, simultáneamente, realice algunos movimientos rápidos de bombeo [2] con la mano izquierda
 - Ventile los cilindros (→7.8)
- Causa 2: Falta de aceite
 Solución: Rellene el aceite
- Ventile los cilindros (→7.8)

Descenso con tirones

- Causa: Aire en el sistema hidráulico
 Solución: Ventile los cilindros (→7.8).

9 Desmantelamiento y desechado

Todas las piezas deberán ser desechadas correctamente y respetando el medio ambiente.

10 Apéndice

10.1 Datos técnicos

Mecánico

Capacidad de carga con 1 única carga:	1000	kg
Capacidad de carga con 2 cargas únicas:	700 (2x350)	kg
Tipo de carga:	Carga distribuida	
Altura mín.	480	mm
Altura máx.	1800	mm
Elevación utilizable:	1320	mm
Peso vacío:	360	kg
Dimensiones de plataforma:	1300x768	mm
Inclinación de plataforma en x e y:	± 3.5°	
Dimensiones de marco base:	1450x1055	mm







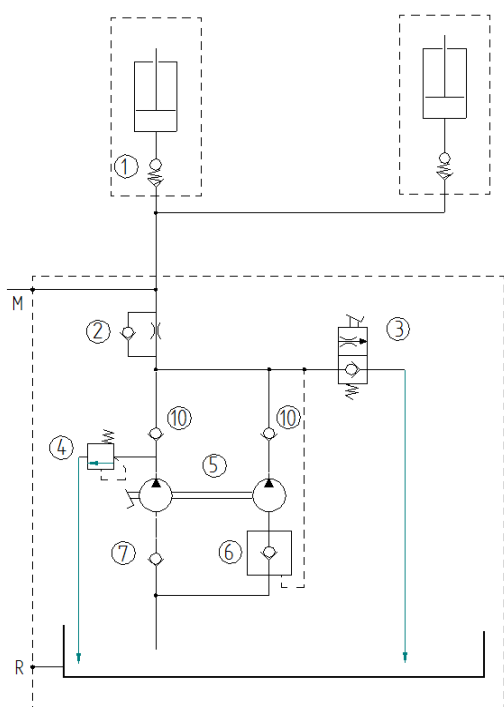

Hidráulica

Presión operativa:	224	bar
Llenado de aceite:	1.8	l
Tipo de aceite:	HLP22	
Cilindro hidráulico:	2x (Ø 40)	
Bomba de pie, pulsos:	99	pulsos
Tiempo de descenso con carga:	50	s

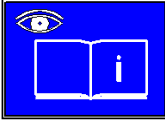
10.2 Plan hidráulico

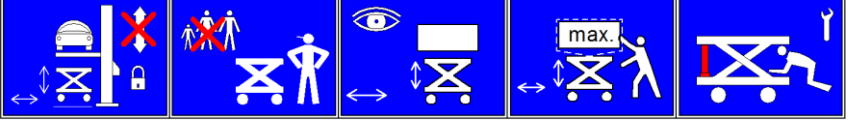
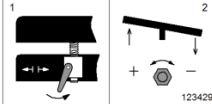

1	Protección de fractura del	
2	Válvula de freno de descenso	
3	Válvula de drenaje	
4	Válvula de descarga	
5	Bomba de pie	
6	Válvula de succión	
7	Válvula de succión	
M	Indicador de presión de	
R	Tornillo de drenaje de aceite	

132083	Engineered by Blitz
106756	
3209500	max. 1000 
123427	   
123428	
123429	
115228	
115229	

10.3 Repuestos

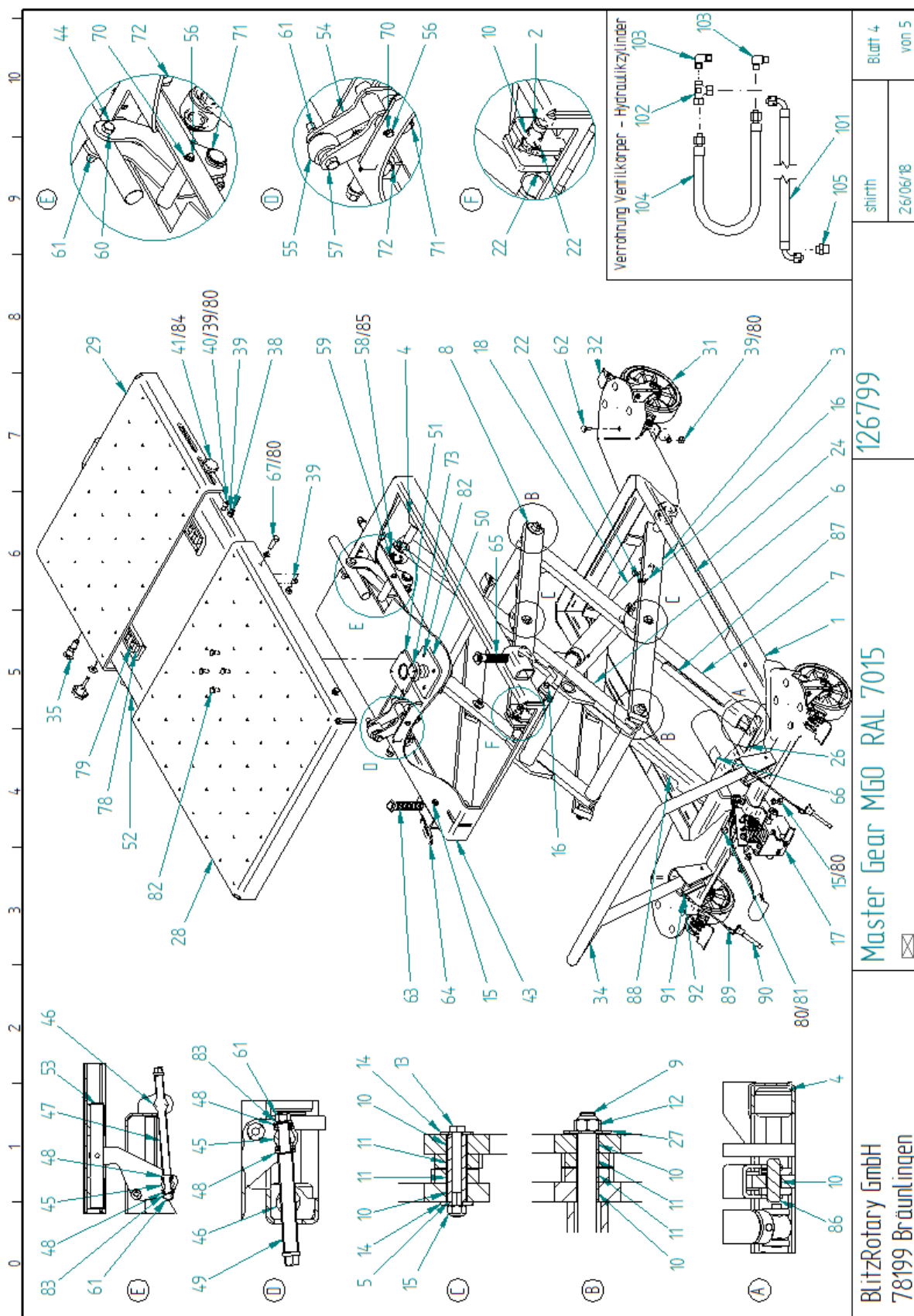

Elemento	Cant.	Designación	EDV
1	1	Marco base	122937
2	2	Punta de bloqueo	113575
3	1	Brazo de tijera	123332
4	4	Rodillo monodireccional	113727
5	4	Funda de rodamiento	113604
6	1	Brazo de tijera 4	122955
7	1	Brazo de tijera 3	123335
8	2	Brazo de tijera	123151
9	2	Eje	113720
10	20	Rodamiento deslizante	114130
11	16	Rodamiento deslizante	114131
12	4	Rosca hexagonal	703304
13	4	Perno hexagonal	700425
14	8	Disco	114132
15	8	Rosca de seguridad	703314
16	4	Punta de bloqueo	113728
17	1	Pedal de pie	122936
18	2	Cilindro hidráulico	123343
22	6	Tornillo cautivo	701251
24	2	Etiqueta de seguridad	115227
26	1	Etiqueta del pedal	115229
27	4	Disco	102000
28	1	Plataforma grande	123283
29	1	Plataforma pequeña	123284
31	4	Rueda	123145
32	2	Bloqueo direccional de	123146
34	1	Asa	123265
35	1	Perno de bloqueo	123268
38	4	Perno hexagonal	700211
39	30	Rosca hexagonal	703103
40	2	Tornillo de cabezal Cheese	700839
41	2	Tornillo de fijación en	123275
43	1	Placa	122873
44	1	Brazo elevador	122872
45	2	Perno de presión	122878
46	2	Perno estriado	122876
47	1	Huso de ajuste longitudinal.	123286
48	4	Rodamiento axial	121417
49	1	Huso de ajuste corto.	123285
50	1	Punta de bola	122894
51	1	Ball socket	122890

Elemento	Cant.	Designación	EDV
52	1	Mesa	122897
53	1	Asta	122900
54	1	Brazo elevador	122903
55	1	Ajuste de mesa de rodaje	122879
56	2	Eje para brazo oscilante	123272
57	1	Perno hexagonal	700604
58	2	Rodillo	123279
59	2	Arandela de retención	704016
60	1	Perno hexagonal	123273
61	4	Rosca de seguridad	703312
62	16	Tornillo de cabezal redondo	123277
63	1	Bloqueo de mesa	123287
64	2	Palanca de fijación ajustable	123274
65	1	Bloqueo de mesa izquierdo	123295
66	1	Etiqueta de ventilación	115228
67	4	Perno hexagonal	700251
70	4	Arandela de retención	704004
71	4	Arandela de retención	704018
72	4	Arandela de retención	704022
73	1	Circlip	123269
78	2	Jaula del rodillo	123349
79	20	Rodillo para jaula del rodillo	123346
80	26	Disco	703412
81	2	Tornillo de cabezal Cheese	701022
82	8	Perno hexagonal	700026
83	2	Disco	703413
84	2	Disco U	101021
85	4	Disco	123591
86	2	Punta de bloqueo	123337
87	1	Soporte derecho	123344
88	1	Soporte izquierdo	123340
89	2	Correa de sujeción con	123356
90	2	Punta de bloqueo con mando de plástico	123355
91	2	Tornillo de cabezal Fillister	110431
92	2	Rosca hexagonal	703100
100	2.8 l	Aceite hidráulico HLP 22	759940
101	1	Conducto hidráulico	123141
102	1	Acoplamiento Ermeto	114458
103	2	Acoplamiento Ermeto	123352
104	1	Conducto hidráulico 420 mm	123351
105	1	Acoplamiento Ermeto	123353

Apéndice

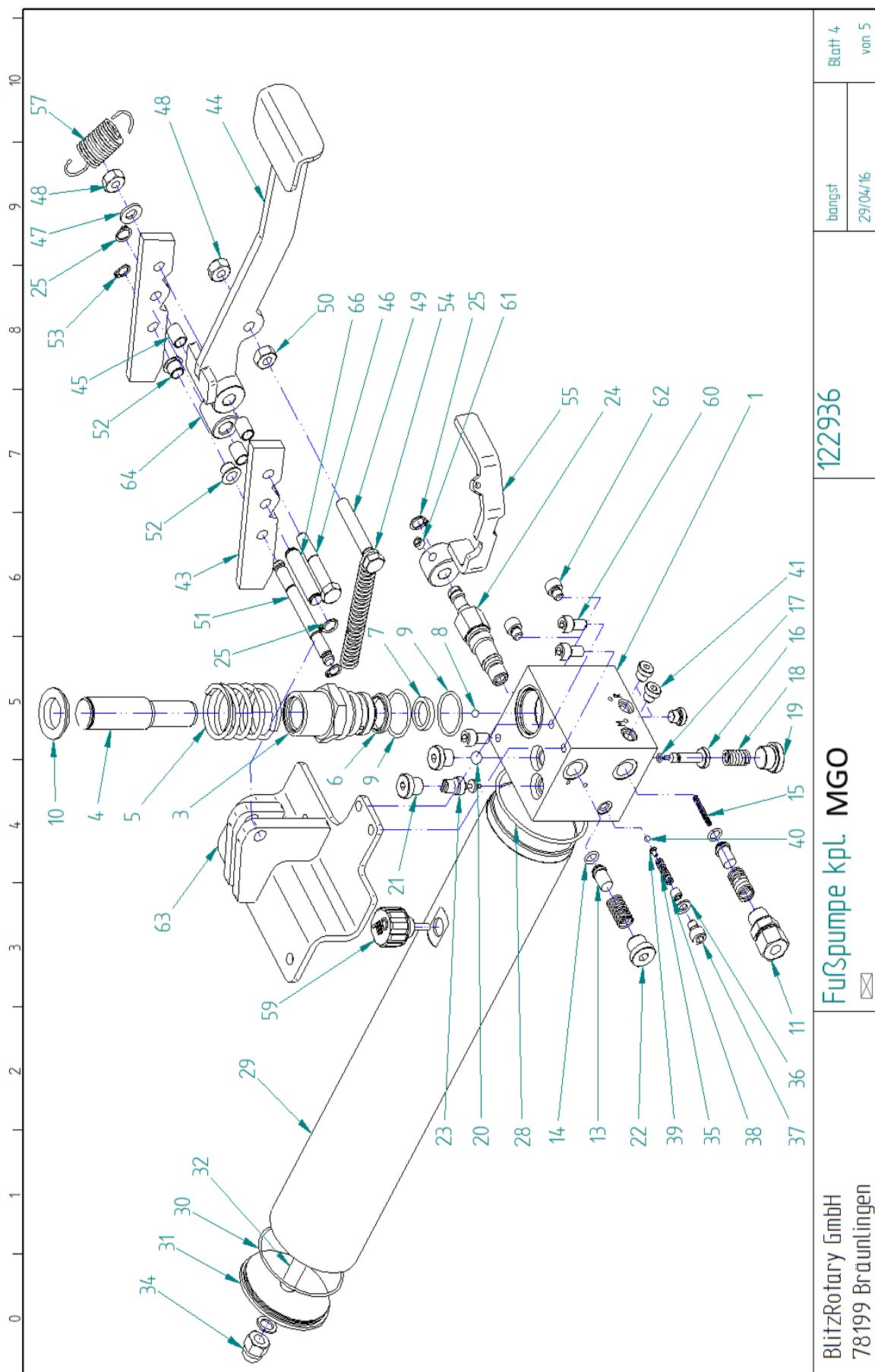

BlitzRotary GmbH 78199 Bräunlingen	Fußpumpe kpl. MGO	122936	bangst 29/04/16	Blatt 4 von 5
---------------------------------------	-------------------	--------	--------------------	------------------

Apéndice

Elemento	Cant.	Designación	EDV
1	1	Cuerpo de válvula	122933
2	1	Arandela de retención	704016
3	1	Cilindro de bomba	122948
4	1	Cruceta de bomba	122934
5	1	Muelle de presión nº 244	123004
6	1	Limpiador doble	707962
7	1	Sello estanco de varilla	113726
8	1	Bola de acero de 6,5 mm	707302
9	2	Arandela	707726
10	1	Placa de muelle	123013
11	1	Acoplamiento Ermeto	114834
12	2	Muelle de presión nº 226	114043
13	2	Válvula de pistón	113991
14	2	Arandela	707677
15	1	Muelle de presión nº 224	114041
16	1	Cruceta	122935
17	1	Arandela	707696
18	1	Muelle de presión nº 240	120388
19	1	Tapa de tornillo	123133
20	1	Bola de acero de 10 mm	707312
21	2	Tapa de tornillo	123131
22	1	Tapa de tornillo	123132
23	1	Válvula de freno de descenso	757709
24	1	Válvula de drenaje	113992
25	3	Arandela de retención	704004
28	1	Arandela	707634
29	1	Conducto para recipiente de aceite	122999
30	1	Arandela	716550
31	1	Tapa para recipiente de aceite	123000
32	1	Varilla para recipiente de aceite	123001
33	1	Arandela	706804

Elemento	Cant.	Designación	EDV
34	1	Rosca de tapón	123345
35	1	Muelle de presión nº 203	3222226
36	1	Arandela	706845
37	1	Tornillo de cabezal Fillister	700820
38	1	Tornillo preso	701207
39	1	Cono de presión	3222209
40	1	Bola de acero de 5 mm	707301
41	3	Tapa de tornillo	123130
43	2	Bucle para bomba de pie	123270
44	1	Pedal de pie	123064
45	4	Rodamiento deslizante	113806
46	1	Perno hexagonal	700420
47	1	Disco	703412
48	2	Rosca de seguridad	703314
49	1	Perno hexagonal	700610
50	1	Rosca hexagonal	703103
51	1	Varilla estriada	114078
52	2	Rodamiento deslizante	123262
53	2	Arandela de retención	704003
54	1	Muelle de tensión nº 229	114091
55	1	Palanca de descarga	123152
57	1	Muelle de tensión nº 225	114042
59	1	Tornillo de ventilación 3/8" con varilla sumergida	123361
60	3	Tornillo de cabezal Cheese	700822
61	1	Tornillo preso	701253
62	2	Tornillo de cabezal Cheese	700819
63	1	Soporte para bomba de pie, soldado.	123144
64	1	Buje	114077
65	6	Tapón estanco D4	707033
66	1	Eje	123430

Par de fijación de pernos

10.4 Tabla: Par de fijación de pernos

Dimensiones	Par de fijación [Nm]		
	Clase de resistencia		
	8,8	10,9	12,9
M 6	9,6	14	16
M 8	23	34	40
M 10	46	67	79
M 12	79	115	135
M 14	125	185	220
M 16	195	290	340

Informe de mantenimiento

**Conserve el formulario
rellenado en el libro de
inspecciones (Apéndice)**

Documente siempre los trabajos
de mantenimiento realizados.
Compruebe los elementos aplicables.

Designación de tipo: Master Gear MGO

Número de serie:.....

Fecha	Intervalos de mantenimiento en años			Resultados	Firma
	0.5	1	6		
	<input type="checkbox"/>	<input type="checkbox"/>	<input type="checkbox"/>		
	<input type="checkbox"/>	<input type="checkbox"/>	<input type="checkbox"/>		
	<input type="checkbox"/>	<input type="checkbox"/>	<input type="checkbox"/>		
	<input type="checkbox"/>	<input type="checkbox"/>	<input type="checkbox"/>		
	<input type="checkbox"/>	<input type="checkbox"/>	<input type="checkbox"/>		
	<input type="checkbox"/>	<input type="checkbox"/>	<input type="checkbox"/>		
	<input type="checkbox"/>	<input type="checkbox"/>	<input type="checkbox"/>		
	<input type="checkbox"/>	<input type="checkbox"/>	<input type="checkbox"/>		
	<input type="checkbox"/>	<input type="checkbox"/>	<input type="checkbox"/>		
	<input type="checkbox"/>	<input type="checkbox"/>	<input type="checkbox"/>		
	<input type="checkbox"/>	<input type="checkbox"/>	<input type="checkbox"/>		
	<input type="checkbox"/>	<input type="checkbox"/>	<input type="checkbox"/>		
	<input type="checkbox"/>	<input type="checkbox"/>	<input type="checkbox"/>		
	<input type="checkbox"/>	<input type="checkbox"/>	<input type="checkbox"/>		
	<input type="checkbox"/>	<input type="checkbox"/>	<input type="checkbox"/>		
	<input type="checkbox"/>	<input type="checkbox"/>	<input type="checkbox"/>		
	<input type="checkbox"/>	<input type="checkbox"/>	<input type="checkbox"/>		
	<input type="checkbox"/>	<input type="checkbox"/>	<input type="checkbox"/>		
	<input type="checkbox"/>	<input type="checkbox"/>	<input type="checkbox"/>		
	<input type="checkbox"/>	<input type="checkbox"/>	<input type="checkbox"/>		
	<input type="checkbox"/>	<input type="checkbox"/>	<input type="checkbox"/>		
	<input type="checkbox"/>	<input type="checkbox"/>	<input type="checkbox"/>		
	<input type="checkbox"/>	<input type="checkbox"/>	<input type="checkbox"/>		
	<input type="checkbox"/>	<input type="checkbox"/>	<input type="checkbox"/>		
	<input type="checkbox"/>	<input type="checkbox"/>	<input type="checkbox"/>		
	<input type="checkbox"/>	<input type="checkbox"/>	<input type="checkbox"/>		
	<input type="checkbox"/>	<input type="checkbox"/>	<input type="checkbox"/>		
	<input type="checkbox"/>	<input type="checkbox"/>	<input type="checkbox"/>		
	<input type="checkbox"/>	<input type="checkbox"/>	<input type="checkbox"/>		
	<input type="checkbox"/>	<input type="checkbox"/>	<input type="checkbox"/>		
	<input type="checkbox"/>	<input type="checkbox"/>	<input type="checkbox"/>		
	<input type="checkbox"/>	<input type="checkbox"/>	<input type="checkbox"/>		
	<input type="checkbox"/>	<input type="checkbox"/>	<input type="checkbox"/>		
	<input type="checkbox"/>	<input type="checkbox"/>	<input type="checkbox"/>		
	<input type="checkbox"/>	<input type="checkbox"/>	<input type="checkbox"/>		
	<input type="checkbox"/>	<input type="checkbox"/>	<input type="checkbox"/>		
	<input type="checkbox"/>	<input type="checkbox"/>	<input type="checkbox"/>		
	<input type="checkbox"/>	<input type="checkbox"/>	<input type="checkbox"/>		
	<input type="checkbox"/>	<input type="checkbox"/>	<input type="checkbox"/>		
	<input type="checkbox"/>	<input type="checkbox"/>	<input type="checkbox"/>		
	<input type="checkbox"/>	<input type="checkbox"/>	<input type="checkbox"/>		
	<input type="checkbox"/>	<input type="checkbox"/>	<input type="checkbox"/>		
	<input type="checkbox"/>	<input type="checkbox"/>	<input type="checkbox"/>		
	<input type="checkbox"/>	<input type="checkbox"/>	<input type="checkbox"/>		
	<input type="checkbox"/>	<input type="checkbox"/>	<input type="checkbox"/>		
	<input type="checkbox"/>	<input type="checkbox"/>	<input type="checkbox"/>		

Návod k obsluze

Master Gear MGO

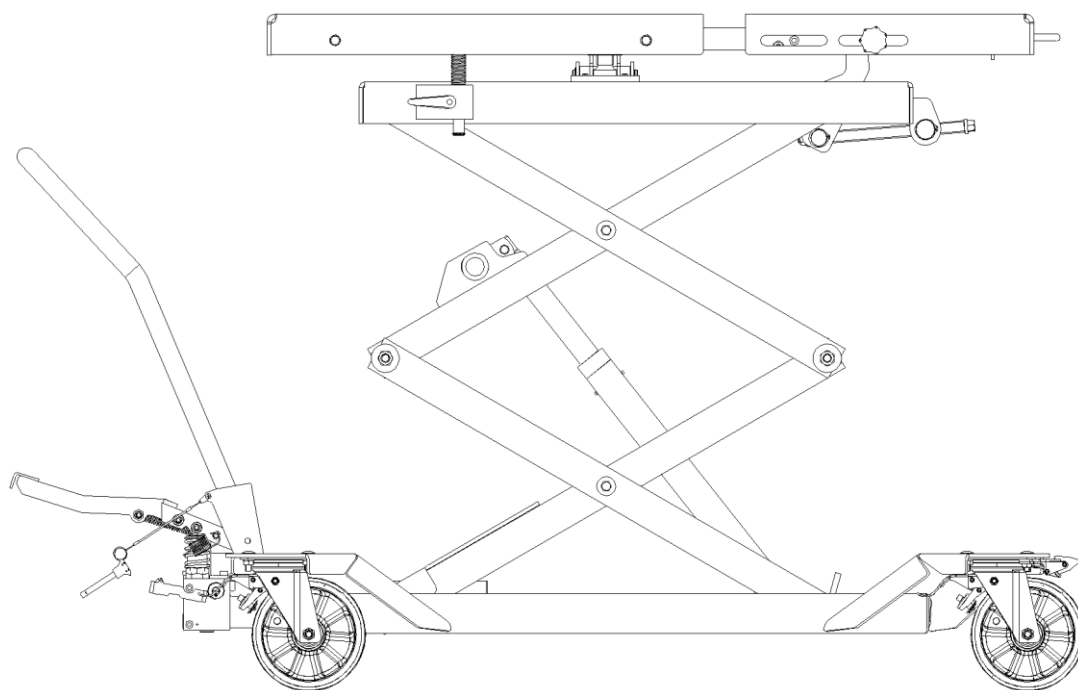

Před započítím jakékoliv práce si přečtete Návod k obsluze!

Přehled

Master Gear MGO

WE 160002A

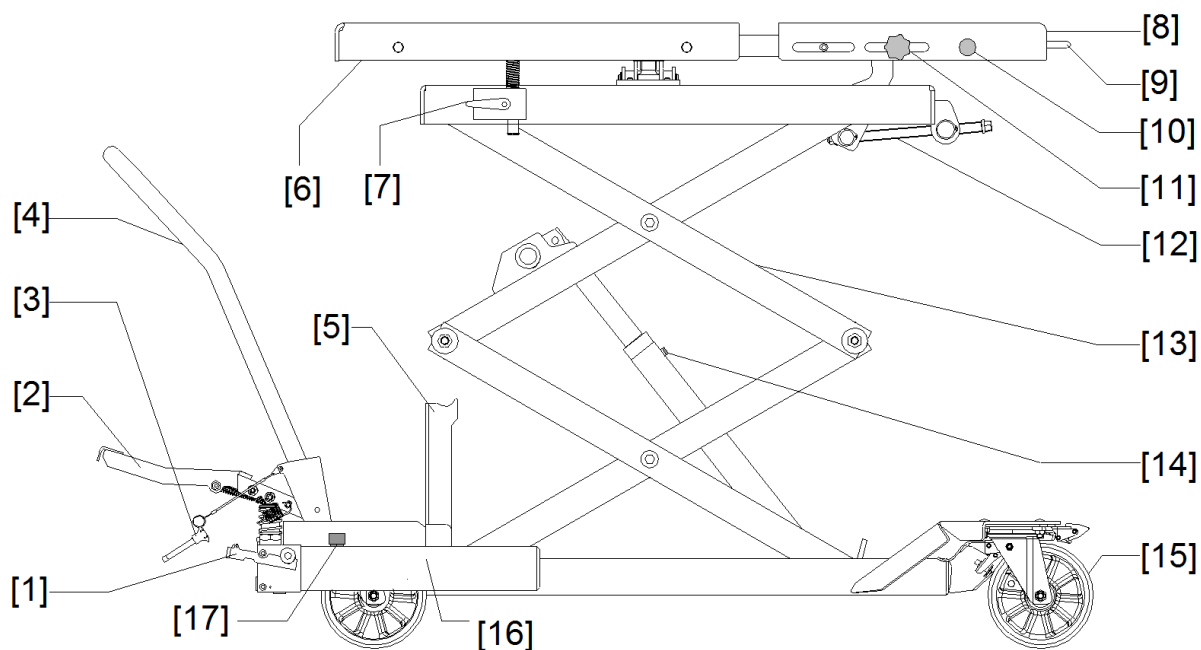

Položka	Označení
1	Spouštěcí ventil
2	Nožní pumpa
3	Zajištění pro zasouvací rukojeť
4	Zasouvací rukojeť
5	Kontrolní podpěra
6	Deska stolu
7	Upínací držák pro desku stolu
8	Prodloužitelná deska stolu
9	Rukojeť
10	Pojistka pro prodloužitelnou desku stolu
11	Upínací šroub pro prodloužitelnou desku stolu
12	Nastavení úhlu pro stůl
13	Nůžkové rameno
14	Odvzdušňovací šroub
15	Brzda kolečka
16	Olejová nádrž
17	Olejová měrka

Obsah

1	Obecné informace	356
1.1	Informace o tomto návodu	356
1.2	Důležité informace pro obsluhu zařízení	356
1.3	Použité výstražné a informativní symboly.....	356
1.4	Účel použití	357
1.5	Předvídatelné nesprávné použití	357
1.6	Nebezpečný prostor.....	357
1.7	Bezpečnostní zařízení	357
1.8	Vyřazení zařízení z provozu	357
1.9	Osobní ochranné pomůcky.....	357
2	Co dělat v případě poruchy	358
3	Přeprava a skladování	358
4	Uvedení do provozu	358
5	Obsluha zařízení	359
5.1	Náklad na stůl pokládejte nebo odebírejte pouze pomocí vysokozdvížného vozíku nebo jeřábu	360
5.2	Zdvihnutí	360
5.3	Spuštění dolů	360
5.4	Seřízení náklonu desky stolu	360
5.5	Přeprava nákladu.....	361
5.6	Použití jako pracovní stůl	361
5.7	Posuvný panel	361
5.8	Instalace a demontáž dílů pomocí stolu na zdvihnutém vozidle.....	361
5.9	Konec práce	361
6	Testování	362
6.1	Testování před prvním použitím	362
6.2	Pravidelné kontroly	362
7	Údržba	362
7.1	Spuštění zdvihacího stolu na kontrolní podpěry	363
7.2	Složení kontrolních podpěr	363
7.3	Plán údržby	363
7.4	Čištění	364
7.5	Hydraulické oleje.....	364
7.6	Kontrola hladiny oleje.....	364
7.7	Výměna oleje	364
7.8	Odvzdušnění válce	364
7.9	Kontrola hydraulických hadic	365
7.10	Výměna hydraulických hadic	365

8	Diagnostika poruch	352
9	Vyřazení z provozu a likvidace	366
10	Příloha.....	367
10.1	Technické údaje.....	367
10.2	Hydraulické schéma.....	367
10.3	Náhradní díly.....	369
10.4	Tabulka: Utahovací momenty šroubů	373
	Záznam údržby	352
	Zpráva o kontrole	375

Obecné informace

1 Obecné informace

1.1 Informace o tomto návodu

Přečtěte si pozorně tyto pokyny, abyste zabránili ohrožení života a zranění končetin u obsluhy a třetích stran nebo škodám na majetku.

Prosím, dodržujte následující:

- Tento návod k obsluze by měl být na blízku a po ruce všem uživatelům.
- Seznamte se důkladně s bezpečnostními předpisy.
- Nepřijímáme žádnou odpovědnost za škodu a provozní problémy vyplývající z nedodržování tohoto návodu k obsluze.
- Obrázky se mohou lišit od dodané verze.
Funkce nebo požadované pracovní kroky však zůstávají stejné.





1.2 Důležité informace pro obsluhu zařízení

Obsluha zařízení je odpovědná za bezpečný provoz a za udržování provozní bezpečnosti tohoto zdvihacího stolu.

- Obsluha musí být kvalifikovaná a musí být seznámena prostřednictvím profesionálního školení a praxe s platnými předpisy, které se týkají ochrany a bezpečnosti práce a prevence nehodovosti.
- Obsluha musí být seznámena nebo vyškolená na tomto zdvihacím stole a musí používat požadované ochranné pomůcky.
- Obsluha si musí přečíst a rozumět bezpečnostním předpisům.
- Tento zdvihací stůl smí být provozován pouze v technicky bezvadném stavu.
- Údržba, servisní práce a bezpečnostní kontroly musí být zavedeny podle předepsaných intervalů.
- Návod k obsluze musí být uchován v celé a čitelné podobě na místě používání tohoto zařízení. To platí také v případě, kdy je zařízení prodáno nebo instalováno na jiném místě.
- Technické modifikace zdvihacího stolu jsou zakázány.

1.3 Použité výstražné a informativní symboly

Výstražné informace jsou označeny v závislosti na kategorii nebezpečí jedním z následujících symbolů.

	NEBEZPEČÍ! Bezprostřední ohrožení života a vážného poranění
	VAROVÁNÍ! Možné ohrožení života a vážného poranění; škody na majetku
	UPOZORNĚNÍ! Možné nebezpečí poranění; škody na majetku
	POZNÁMKA Tipy pro používání a užitečné informace

1.4 Účel použití

- Tento zdvihací stůl je určený k demontáži a montáži dílů na osobní a užitková vozidla. Když vozidlo stojí na zvedáku, díly vozidel lze demontovat a namontovat pomocí tohoto stolu zespodu. Tento stůl slouží také k přepravě dílů a jako montážní stůl.
- Účel použití vyžaduje dodržování provozních, údržbových a servisních podmínek výrobce a pokynů pro opravy.
- Uvedené mezní hodnoty nesmí být překročeny (→ 10.1).

1.5 Předvídatelné nesprávné použití

Následující je zakázáno:

- Použití k přepravě osob
- Vstup na náklad nebo stůl
- Stání pod nákladem
- Připojení stolu k tažnému vozidlu

1.6 Nebezpečný prostor

Nebezpečný prostor je vymezen vnějšími rozměry zatíženého stolu

1.7 Bezpečnostní zařízení



VAROVÁNÍ!

Nikdy neprovádějte následující úkony s bezpečnostními zařízeními

- Demontáž
- Úprava
- Vyřazení

- Ochrana brzdové trubky
- Spouštěcí brzdový ventil
- Blokování kola
- Uvolňovací ventil
- Pojistka pro prodloužitelnou desku stolu

1.8 Vyřazení zařízení z provozu



Před zavedením a změnou pracovních podmínek a pracovních postupů, před každou údržbou, kontrolou a opravou vždy vyřaďte toto zařízení z provozu.

1.9 Osobní ochranné pomůcky

Při provozu je vyžadována:

- Bezpečnostní obuv

Při údržbě, čištění a opravách je vyžadováno:

- Bezpečnostní obuv
- Ochranné rukavice

Co dělat v případě poruchy

2 Co dělat v případě poruchy

V případě poruchy:



1. Okamžitě přerušete všechny zdvihací pohyby
2. Zajistíte zdvihací stůl proti dalšímu použití
3. Upozorníte svého nadřízeného

3 Přeprava a skladování



VAROVÁNÍ!

Možné ohrožení života a vážného poranění v důsledku nesprávné přepravy
Zdvihací stůl vždy přepravujte pomocí vhodného zvedacího a přepravního zařízení
(např. vysokozdvižný vozík nebo jeřáb).

- Po přepravě zkontrolujte zařízení z hlediska poškození.
- Poškozený výrobek ihned oznamte dodavateli/dopravci.
- Zdvihací stůl skladujte na čistém a suchém místě při -10 °C až +50 °C.

4 Uvedení do provozu

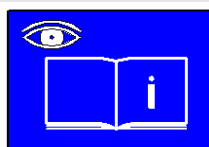

Dodržujte návod k obsluze.
Dodržujte předpisy bezpečnosti práce.

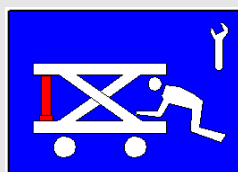

VAROVÁNÍ!

Údržbu a opravy zdvihacího stolu provádějte pouze bez zatížení a tlaku.
Při jakémkoliv čištění, údržbě nebo opravě spusťte stůl na kontrolní podpěry.
Hydraulický a mechanický systém smí opravovat pouze specializovaní pracovníci.
Používejte osobní ochranné pomůcky.

Před prvním uvedením do provozu:

- Nahradte šroubovací zátku (2) odvětrávací zátkou (1) (viz obr. 1)
- Zkontrolujte hladinu oleje (→ 7.6)
- Odvzdušněte zdvihací válec, je-li to zapotřebí (→ 7.8)
- Nainstalujte zasouvací rukojeť [4] a zajistěte ji kolíkem [3]
- Utáhněte všechny šrouby předepsaným momentem (→ 10.3)

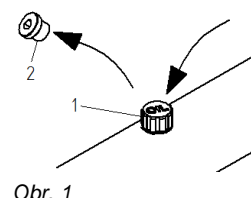

Obr. 1

5 Obsluha zařízení

	<p>Dodržujte návod k obsluze. Dodržujte symboly znázorněné na zařízení.</p>
	<p>NEBEZPEČÍ! Nikdy nedávejte ruce ani nohy do nebezpečného prostoru během zdvihání nebo spouštění dolů. Vstup do nebezpečného prostoru během zdvihání nebo spouštění je zakázán.</p>
	<p>NEBEZPEČÍ! Přeprava osob je zakázána.</p>
	<p>NEBEZPEČÍ! Nikdy nepoužívejte zdvihací stůl na nakloněné rovině nebo ve svahu. Zdvihací stůl používejte pouze na rovném a pevném podloží.</p>
	<p>VAROVÁNÍ! Před prací pod zvedákem musí být tento zvedák zajištěn proti opětovnému spuštění. Nikdy nenechávejte zdvihací stůl bez obsluhy pod zdvihnutým vozidlem.</p>
	<p>VAROVÁNÍ! K používání pouze odborně školenými pracovníky. Používejte osobní ochranné pomůcky. Po skončení práce spusťte stůl dolů a zaparkujte ho na vhodném místě.</p>
	<p>VAROVÁNÍ! Náklad zdvíhejte pouze v případě, kdy nedochází k ohrožení osob. Sledujte vždy pohyb nákladu při jeho zdvihání a spouštění dolů. Používejte toto zařízení pouze v technicky bezvadném stavu.</p>
	<p>VAROVÁNÍ! Nepřekračujte maximální povolenou nosnost. Zatížení stolu rozložte vždy rovnoměrně. Náklad vždy zajistěte řetězy nebo popruhy. Náklady přepravujte pouze ve spuštěné poloze. Nikdy nenechávejte náklad bez dozoru ve zdvihnuté poloze.</p>

5.1 Náklad na stůl pokládejte nebo odebírejte pouze pomocí vysokozdvizného vozíku nebo jeřábu



VAROVÁNÍ!

- Vždy používejte vhodná zádržná zařízení na díly vozidla k demontáži. Upevněte je k desce stolu pomocí šroubů M10 (→10.4).
- Zatížení desky stolu rozložte vždy rovnoměrně.
- Náklady nesmí přesahovat za desku stolu.
Výjimka: Použití schválených zádržných zařízení

- Použijte brzdu koleček [15].
- Nainstalujte zádržné zařízení.
- Zatáhněte úplně desku stolu [8].
- Použijte pojistku [10] v požadované poloze.
- Vyrovnajte stůl pomocí nastavení úhlu [12].
- Zajistěte polohu stolu upínací podpěrou [7].
- Použijte spouštěcí ventil [1] ke spuštění stolu do nejnižší polohy.
- Spusťte náklad pomalu pomocí vysokozdvizného vozíku nebo jeřábu na zádržné zařízení.
- Náklad vždy zajistěte řetězy nebo popruhy.

5.2 Zdvihnutí

- Použijte brzdu koleček [15].
- Rozevřete nožní pumpu [2].
- Použijte nožní pumpu [2] k upravení výšky stolu.
- Složte nožní pumpu [2].

5.3 Spuštění dolů

- Použijte brzdu koleček [15].
- Použijte spouštěcí ventil [1] ke spuštění stolu do nejnižší polohy.

5.4 Seřízení náklonu desky stolu

Desku stolu lze vychýlit ve 2 směrech o 3,5°.



VAROVÁNÍ!



Sledujte náklad během naklánění desky stolu.
V případě pochyb ihned zastavte celý postup.



Nejprve povolte zajištění stolu tak, aby podpěry mohly automaticky sledovat desku stolu během naklánění.
Pak zajistěte nastavení upínacím držákem.

- Použijte brzdu koleček [15].
- Povolte upínací držák [7] desky stolu.
- Seřízení náklonu desky stolu pomocí nastavení úhlu [12].
- Zajistěte polohu stolu upínací podpěrou [7].

5.5 Přeprava nákladu

	<p>POZOR! Nebezpečí rozdrčení Jezděte vždy pomalu. Cesta musí být bez překážek.</p>
	Při přepravě těžkých nákladů vždy využívejte dvě osoby.

- Složte nožní pumpu [2].
- Nainstalujte zasouvací rukojeť [4].
- Zajistěte zasouvací rukojeť [3] kolíkem.
- Použijte spouštěcí ventil [1] a spusťte zdvihací stůl do nejnižší polohy.
- Povolte brzdu koleček [15].
- Zavezte náklad na požadované místo.

5.6 Použití jako pracovní stůl

- Použijte brzdu koleček [15].
- Použijte nožní pumpu [2] k upravení výšky stolu.
- Seřídte stůl pomocí nastavení úhlu [12] do rovné polohy.
- Zajistěte polohu stolu upínací podpěrou [7].
- Složte nožní pumpu [2].
- Odstraňte zasouvací rukojeť [4], je-li to zapotřebí.

5.7 Posuvný panel

Stůl má pevnou a prodloužitelnou desku stolu kvůli oddělení motoru a převodovky. Proto musí být motor umístěn na pevnou desku stolu a převodovka na prodloužitelnou desku stolu.

- Vždy roztáhněte desku stolu [8]
, dokud se nezajistí pojistka [10].
- Zajistěte polohu upínacím šroubem [11].
(viz obr. 2)

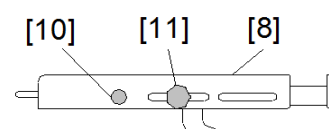

Obr. 2

5.8 Instalace a demontáž dílů pomocí stolu na zdvihnutém vozidle

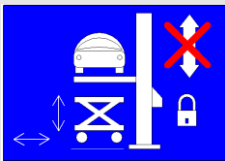
	<p>VAROVÁNÍ!</p> <p>Před prací pod zvedákem musí být tento zvedák zajištěn proti opětovnému spuštění</p> <p>Během montáže nebo demontáže dílů vozidla používejte tento zdvihací stůl pouze pro pohyb zdvihání a spuštění.</p> <p>Nikdy nenechávejte zdvihací stůl bez obsluhy pod zdvihnutým vozidlem.</p>
---	---

5.9 Konec práce

- Použijte spouštěcí ventil [1] ke spuštění stolu do nejnižší polohy.
- Zaparkujte zdvihací stůl na vhodném místě.
- Použijte brzdu koleček [15].

6 Testování

6.1 Testování před prvním použitím

Tento test provádí výrobce před dodáním zařízení.

6.2 Pravidelné kontroly

Mobilní zdvihací stůl musí být kontrolován specialistou alespoň jednou ročně nebo podle potřeby. Doporučujeme zaznamenat výsledek kontroly do deníku zkoušek.

Udělejte si pro tento účel kopii stránky Deník zkoušek v příloze a připněte ji do kontrolní knihy.

Zejména je třeba kontrolovat:

Mechanické části:

- Svorníky válce zajištěny
- Všechny šrouby nůžek zajištěny
- Kontrolní podpěra funkční
- Brzda kolečka funkční
- Zařízení v čistém stavu
- Štítky na místě a čitelné
- Svařená místa nepoškozena
- Zařízení udrží náklad minimálně 10 minut v nejvyšší poloze
- Spouštění dolů funguje správně
- Všechny šrouby utaženy

Hydraulické části:

- Žádné úniky v hydraulickém systému
- Hladina oleje je dostatečná
- Bez poškození hadic

7 Údržba

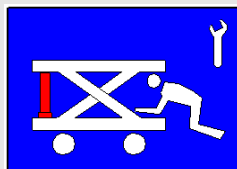

VAROVÁNÍ!

- Údržba a opravy jsou povoleny pouze na stole bez zatížení.
- Při jakýchkoliv pracích jako je čištění, údržba a opravy na zdvihacím mechanismu musí být stůl spuštěn na kontrolní podpěru.



Používejte pouze originální náhradní díly od výrobce.

Hydraulický a mechanický systém smí opravovat pouze specializovaní pracovníci.

7.1 Spuštění zdvihacího stolu na kontrolní podpěry

- Použijte nožní pumpu [2] ke zdvihnutí nezatížené desky stolu.
- Umístěte kontrolní podpěry [5] do svislé polohy.
- Použijte spouštěcí ventil [1] ke spuštění zdvihacího stolu na kontrolní podpěry [5].
- Zkontrolujte, že zdvihací mechanismus sedí na kontrolních podpěrách [5].

Nastavení kontrolních podpěr v případě vadné hydrauliky

- Desku stolu zdvihejte pouze pomocí vysokozdvizného vozíku nebo jeřábu.
- Umístěte kontrolní podpěry [5] do svislé polohy.
- Spusťte zdvihací mechanismus pomocí jeřábu/ vysokozdvizného vozíku na kontrolní podpěry [5].
- Zkontrolujte, že zdvihací mechanismus sedí vyloženě na kontrolních podpěrách [5].

	Zdvihnutí desky stolu pomocí vysokozdvizného vozíku nebo jeřábu vytváří podtlak v hydraulických válcích. Proto tyto válce nemohou podpírat náklad. Při zatížení se spustí okamžitě dolů.
---	--

7.2 Složení kontrolních podpěr

	<p>Riziko z nekontrolovaného spuštění</p> <ul style="list-style-type: none"> ■ Kontrolní podpěry složte pouze poté, co se zdvihací stůl vysunul z těchto podpěr svým vlastním hydraulickým pohonem. ■ Nikdy nevyklepávejte, nevytahujte ani neodpojujte tyto kontrolní podpěry silou. ■ Obsluha, která provádí skládání podpěr, se nesmí nacházet v nebezpečném prostoru pod zdvihacím mechanismem.
---	---

Zavření podpěr

- Použijte nožní pumpu [2] ke zdvihnutí nezatížené desky stolu.
- Složte kontrolní podpěry [5].

7.3 Plán údržby

Zdvihací stoly v nepřetržitém provozu nebo zejména v prašném prostředí vyžadují častější údržbu.

Po výměně součástí během údržby, které mají vliv na bezpečnost, je nutná dodatečná kontrola.

Interval	Servisní úkon
Před každým použitím	Kontrola správné funkce ovládacích prvků Vizuální kontrola poškození a netěsností
Půlroční	Čištění (→7.4) Kontrola hladiny oleje (→7.6)
Ročně	Pravidelné kontroly (→6.2) Kontrola hydraulických hadic (→7.9)
Každé 6 roky	Výměna hydraulických hadic (→7.10) Výměna oleje (→ 7.7)

7.4 Čištění

Nepoužívejte agresivní čisticí prostředky při čištění.
Nepoužívejte přímý vodní paprsek ani parní čistič.

- Použijte spouštěcí ventil [1] ke spuštění zdvihacího stolu na kontrolní podpěry [5].
- Otřete zdvihací stůl do sucha vhodným hadříkem.

7.5 Hydraulické oleje

- Pro hydraulický systém používejte pouze hydraulický olej v souladu s DIN 51524, třída HLP, viskozita ISO-VG 22.
- Oleje a maziva jsou látky znečišťující vodu. Vždy je likvidujte ekologicky podle příslušných předpisů v dané zemi (→ 9).

7.6 Kontrola hladiny oleje

- Použijte spouštěcí ventil [1] a spusťte zdvihací stůl do nejnižší polohy.
- Zkontrolujte hladinu oleje (→ 7.6)
- Doplňte olej podle potřeby.

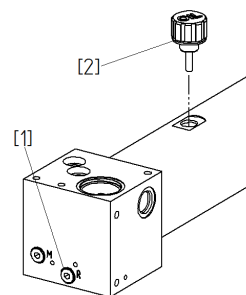

Obr. 3

7.7 Výměna oleje

Výměna oleje vyžaduje:

- Olejovou vanu pro jímání hydraulického oleje
- Hydraulický olej (→ 10.1)

Výměna oleje:

- Použijte spouštěcí ventil [1] a spusťte zdvihací stůl do nejnižší polohy.
- Položte olejovou vanu pod blok ventilu
- Otevřete šroub (1) a vypusťte olej
- Zavřete šroub (1)
- Dolijte olej až po rysku na měrce oleje (2), [17] (viz obr. 3)

7.8 Odvzdušnění válce

Vždy musí být odvzdušněny oba válce.

- Použijte nožní pumpu [2] ke zdvihnutí nezátížené desky stolu.
- Použijte spouštěcí ventil [1] ke spuštění zdvihacího stolu na kontrolní podpěry [5].
- Zkontrolujte, že zdvihací mechanismus sedí na kontrolních podpěrách [5].
- Otočte odvzdušňovacím šroubem [14] o půl otáčky, dokud nezačne vytékat olej bez bublinek.
- Zavřete odvzdušňovací šroub [14].
- Kontrola hladiny oleje (→ 7.6)

7.9 Kontrola hydraulických hadic

Pro hydraulické hadice je předepsána roční kontrola provozně bezpečného stavu. Tuto kontrolu musí provádět specialista.

- Kontrola hadic z hlediska poškození vnějšího pláště, opotřebení, ohnutí, pořezání, oddělení, oděrek, lámavosti, aj.
- Vykazuje hadice poškození?
- Existuje netěsnost mezi hadicí a fitinkem?
- Sklouzává hadice z fitinku?
- Když objevíte nějakou závadu, hadici okamžitě vyměňte.
- Tlakové hadice musí být měněny podle potřeby, ale minimálně po 6 letech.

7.10 Výměna hydraulických hadic

Používejte pouze originální náhradní díly.

- Použijte nožní pumpu [2] ke zdvihnutí nezátížené desky stolu.
- Umístěte kontrolní podpěry [5] do svislé polohy.
- Použijte spouštěcí ventil [1] ke spuštění zdvihacího stolu na kontrolní podpěry [5].
- Položte olejovou vanu pod blok ventilu
- Vyměňte hydraulické hadice.
- Utáhněte všechny hydraulické spoje.
- Odvzdušněte válce (→7.8).
- Složte kontrolní podpěry [5].
- Kontrola hladiny oleje (→ 7.6)

8 Diagnostika poruch

Náklad je spouštěn pomalu

Příčina 1: Chybně seřízená ovládací páka

Náprava: Seřídte znovu ovládací páku

- Povolte upínací šroub (A)
- Seřídte spouštěcí šroub (B) šroubovákem (C)
- Zajistěte polohu upínacím šroubem (A) (viz obr. 4)

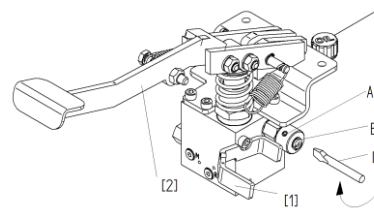

Obr. 4

Příčina 2: Vadný výpustný ventil

- Vyměňte výpustný ventil

Příčina 3: Výpustný ventil se nezavírá nebo sedlo ventilu teče kvůli znečištění oleje

- Očistěte ventil
- Vyměňte olej (→7.7)

Vyřazení z provozu a likvidace

Zdvihací stůl nezvedá, čerpadlo nedodává žádný olej

- Příčina 1: Vzduch v hydraulickém systému
Náprava: Odvzdušněte čerpadlo
→ Použijte výpustný ventil [1] pravou rukou a zároveň proveďte několik rychlých pumpovacích pohybů [2] levou rukou
→ Odvzdušněte válce (→7.8).
- Příčina 2: Nedostatek oleje
Náprava: Dolijte olej
→ Odvzdušněte válce (→7.8).

Trhavé spouštění

- Příčina: Vzduch v hydraulickém systému
Náprava: Odvzdušněte válce (→7.8).

9 Vyřazení z provozu a likvidace

Všechny díly musí být zlikvidovány správným a ekologickým způsobem.

10 Příloha

10.1 Technické údaje

Mechanické části

Nosnost s 1 osamělým břemenem:	1000	kg
Nosnost se 2 osamělými břemeny:	700 (2x350)	kg
Typ zatížení:	Rozložené zatížení	
Výška min.	480	mm
Výška max.	1800	mm
Použitelný zdvih:	1320	mm
Vlastní hmotnost:	360	kg
Rozměry desky stolu:	1300x768	mm
Náklon desky stolu v ose x a y:	±3,5°	
Rozměry základního rámu:	1450x1055	mm

Hydraulické části





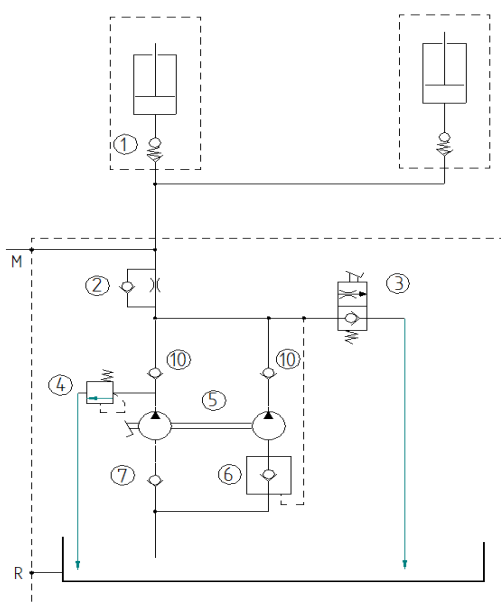







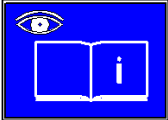

Pracovní tlak	224	bar
Olejová náplň:	1,8	l
Druh oleje:	HLP22	
Hydraulický válec:	2x (Ø 40)	
Nožní pumpa, zdvihy:	99	zdvihů
Doba spuštění při zatížení:	50	s

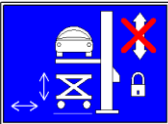
10.2 Hydraulické schéma

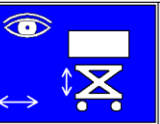

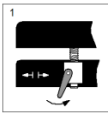
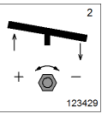
1	Ochrana proti prasknutí trubky	
2	Spouštěcí brzdový ventil	
3	Výpustný ventil	
4	Uvolňovací ventil	
5	Nožní pumpa	
6	Sací ventil	
7	Sací ventil	
M	Připojení manometru	
R	Výpustný šroub oleje	

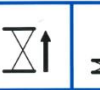
Příloha

132083	Engineered by Blitz
106756	
3209500	max. 1000 
123427	   
123428	    
123429	 
115228	
115229	  

10.3 Náhradní díly

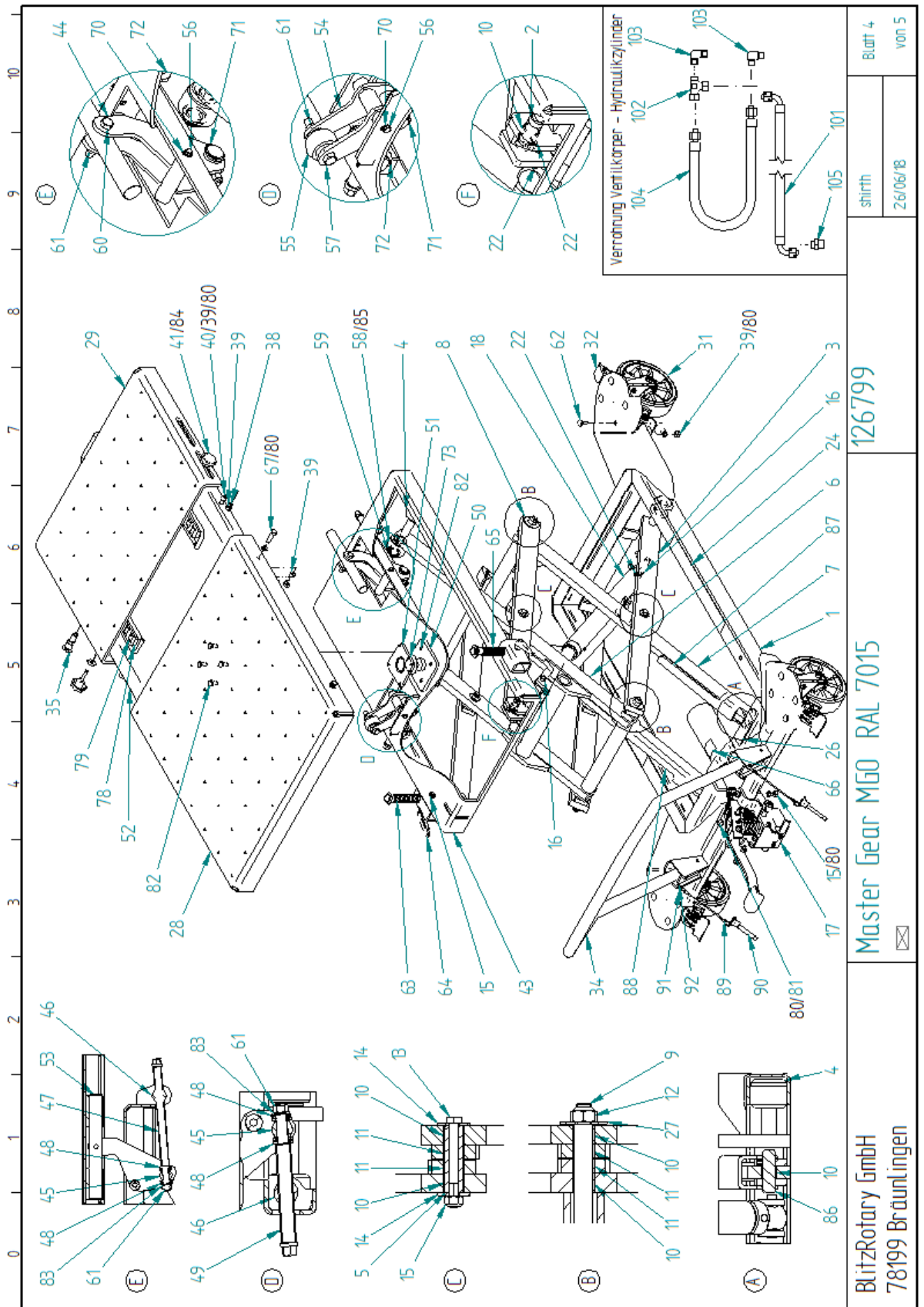

Příloha

Položka	Ks	Označení	EDV
1	1	Základní rám	122937
2	2	Pojistný kolík	113575
3	1	Nůžkové rameno	123332
4	4	Jednostranný váleček	113727
5	4	Ložiskové pouzdro	113604
6	1	Nůžkové rameno 4	122955
7	1	Nůžkové rameno 3	123335
8	2	Nůžkové rameno	123151
9	2	Osa	113720
10	20	Kluzné ložisko	114130
11	16	Kluzné ložisko	114131
12	4	Šestihránná matice	703304
13	4	Šroub se šestihránnou	700425
14	8	Disk	114132
15	8	Bezpečnostní matice	703314
16	4	Pojistný kolík	113728
17	1	Nožní pedál	122936
18	2	Hydraulický válec	123343
22	6	Pojišťovací šroub	701251
24	2	Bezpečnostní štítek	115227
26	1	Štítek pedálu	115229
27	4	Disk	102000
28	1	Deska stolu velká	123283
29	1	Deska stolu malá	123284
31	4	Kolečko	123145
32	2	Směrový zámek kolečka	123146
34	1	Rukojeť	123265
35	1	Utahovací šroub	123268
38	4	Šroub se šestihránnou	700211
39	30	Šestihránná matice	703103
40	2	Šroub s plochou válcovou	700839
41	2	Šroub s hvězdicovou rukojetí	123275
43	1	Deska	122873
44	1	Zdvihací rameno	122872
45	2	Přítlačný šroub	122878
46	2	Svorník se závitem	122876
47	1	Podélné nastavení hřídele	123286
48	4	Axiální ložisko	121417
49	1	Nastavení hřídele krátké	123285
50	1	Kulový čep	122894
51	1	Pouzdro kulového kloubu	122890

Položka	Ks	Označení	EDV
52	1	Stůl	122897
53	1	Hřídel	122900
54	1	Zdvihací rameno	122903
55	1	Nastavení válečkového	122879
56	2	Osa pro kyvné rameno	123272
57	1	Šroub se šestihránnou	700604
58	2	Váleček	123279
59	2	Pojistný kroužek	704016
60	1	Šroub se šestihránnou	123273
61	4	Bezpečnostní matice	703312
62	16	Šroub s půlkulovou	123277
63	1	Zámek stolu	123287
64	2	Seřiditelná upínací páka	123274
65	1	Zámek stolu levý	123295
66	1	Štítek odvodu	115228
67	4	Šroub se šestihránnou	700251
70	4	Pojistný kroužek	704004
71	4	Pojistný kroužek	704018
72	4	Pojistný kroužek	704022
73	1	Pojistný kroužek	123269
78	2	Klec válečkového ložiska	123349
79	20	Váleček pro klec	123346
80	26	Disk	703412
81	2	Šroub s plochou	701022
82	8	Šroub se šestihránnou	700026
83	2	Disk	703413
84	2	Disk ve tvaru U	101021
85	4	Disk	123591
86	2	Pojistný kolík	123337
87	1	Podpěra pravá	123344
88	1	Podpěra levá	123340
89	2	Zádržný provaz s	123356
90	2	Pojistný kolík s	123355
91	2	Šroub s válcovou hlavou	110431
92	2	Šestihránná matice	703100
100	2,8 l	Hydraulický olej HLP 22	759940
101	1	Hydraulický válec	123141
102	1	Ermeto spojka	114458
103	2	Ermeto spojka	123352
104	1	Hydraulická hadice 420	123351
105	1	Ermeto spojka	123353

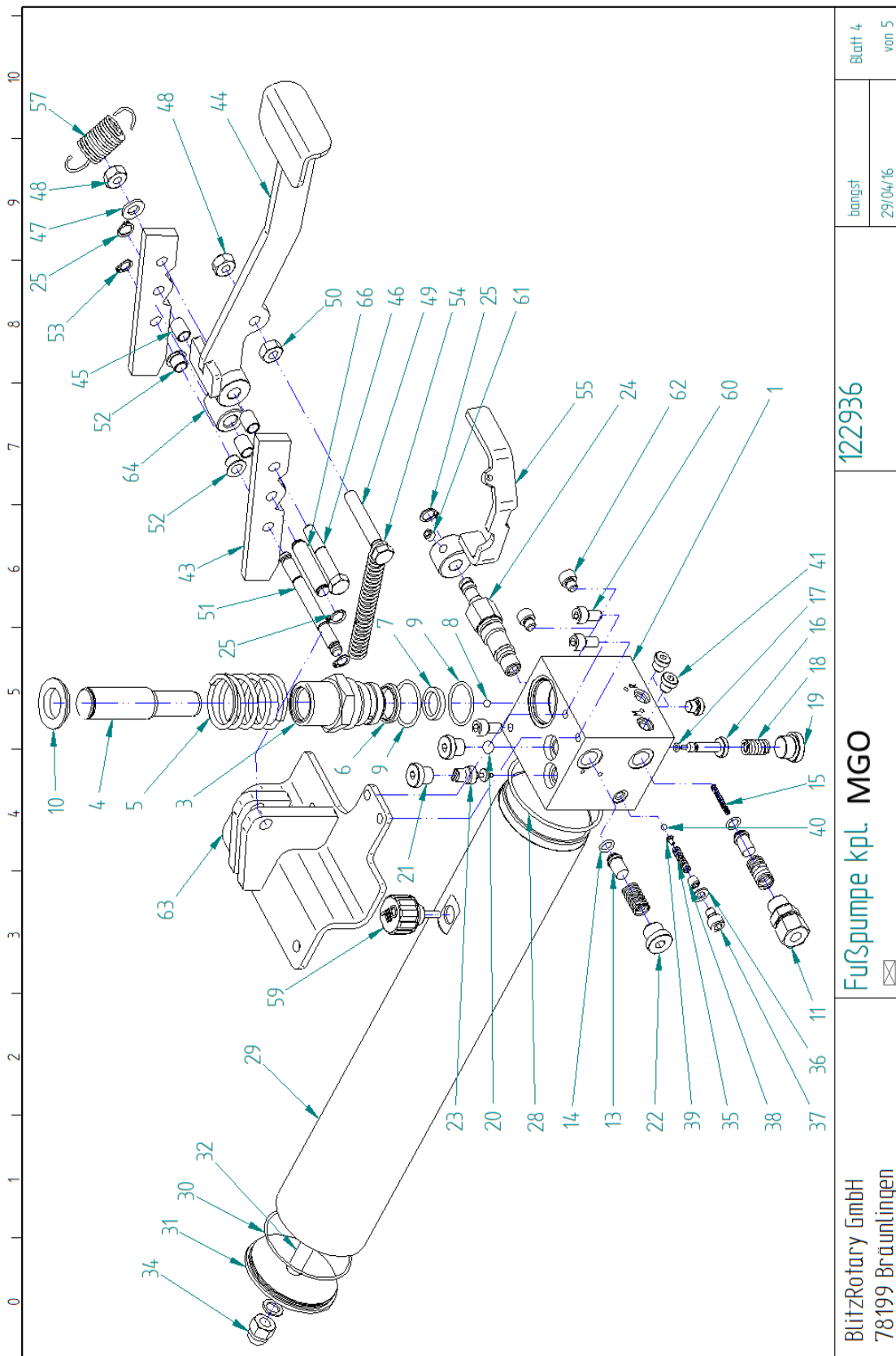

BlitzRotary GmbH
78199 Bräunlingen

Fußpumpe kpl. MGO

122936

bangst
29/04/16

Blatt 4
von 5

Objednávky náhradních dílů: www.rotarylif.eu

Příloha

Položka	Ks	Označení	EDV
1	1	Těleso ventilu	122933
2	1	Pojistný kroužek	704016
3	1	Válec čerpadla	122948
4	1	Zdvihátko čerpadla	122934
5	1	Přítlačná pružina č. 244	123004
6	1	Dvojitý stěrač	707962
7	1	Těsnění tyče	113726
8	1	Ocelová kulička 6,5 mm	707302
9	2	O-kroužek	707726
10	1	Miska pružiny	123013
11	1	Ermeto spojka	114834
12	2	Přítlačná pružina č. 226	114043
13	2	Talířový ventil	113991
14	2	O-kroužek	707677
15	1	Přítlačná pružina č. 224	114041
16	1	Zdvihátko	122935
17	1	O-kroužek	707696
18	1	Přítlačná pružina č. 240	120388
19	1	Šroubovací zátka	123133
20	1	Ocelová kulička 10 mm	707312
21	2	Šroubovací zátka	123131
22	1	Šroubovací zátka	123132
23	1	Spouštěcí brzdový ventil	757709
24	1	Výpustný ventil	113992
25	3	Pojistný kroužek	704004
28	1	O-kroužek	707634
29	1	Trubka pro olejovou nádrž	122999
30	1	O-kroužek	716550
31	1	Víko pro olejovou nádrž	123000
32	1	Tyč pro olejovou nádrž	123001
33	1	O-kroužek	706804

Položka	Ks	Označení	EDV
34	1	Kloboučková matice	123345
35	1	Přítlačná pružina č. 203	3222226
36	1	O-kroužek	706845
37	1	Šroub s válcovou hlavou	700820
38	1	Pojišťovací šroub	701207
39	1	Tlakový kužel	3222209
40	1	Ocelová kulička 5 mm	707301
41	3	Šroubovací zátka	123130
43	2	Smyčka pro nožní pumpu	123270
44	1	Nožní pedál	123064
45	4	Kluzné ložisko	113806
46	1	Šroub se šestihrannou hlavou	700420
47	1	Disk	703412
48	2	Bezpečnostní matice	703314
49	1	Šroub se šestihrannou hlavou	700610
50	1	Šestihranná matice	703103
51	1	Závitová tyč	114078
52	2	Kluzné ložisko	123262
53	2	Pojistný kroužek	704003
54	1	Napínací pružina č. 229	114091
55	1	Výpustná páka	123152
57	1	Napínací pružina č. 225	114042
59	1	Odvzdušňovací šroub 3/8" s měrkou oleje	123361
60	3	Šroub s plochou válcovou hlavou	700822
61	1	Pojišťovací šroub	701253
62	2	Šroub s plochou válcovou hlavou	700819
63	1	Držák pro nožní pumpu, přivařený	123144
64	1	Vložka	114077
65	6	Těsnicí zátka D4	707033
66	1	Osa	123430

Utahovací momenty šroubů**10.4 Tabulka: Utahovací momenty šroubů**

Rozměry	Utahovací moment [Nm]		
	Třída pevnosti		
	8.8	10.9	12.9
M 6	9.6	14	16
M 8	23	34	40
M 10	46	67	79
M 12	79	115	135
M 14	125	185	220
M 16	195	290	340

Záznam údržby

Záznam údržby

Uchovejte, prosím, vyplněný formulář v knize kontrol (příloha)!

**Vždy zaznamenávejte provedené servisní úkony.
Kontrolujte příslušné položky.**

Označení modelu: Master Gear MGO

Sériové číslo:

Datum	Intervaly údržby v letech			Nálezy	Podpis
	0,5	1	6		
	<input type="checkbox"/>	<input type="checkbox"/>	<input type="checkbox"/>		
	<input type="checkbox"/>	<input type="checkbox"/>	<input type="checkbox"/>		
	<input type="checkbox"/>	<input type="checkbox"/>	<input type="checkbox"/>		
	<input type="checkbox"/>	<input type="checkbox"/>	<input type="checkbox"/>		
	<input type="checkbox"/>	<input type="checkbox"/>	<input type="checkbox"/>		
	<input type="checkbox"/>	<input type="checkbox"/>	<input type="checkbox"/>		
	<input type="checkbox"/>	<input type="checkbox"/>	<input type="checkbox"/>		
	<input type="checkbox"/>	<input type="checkbox"/>	<input type="checkbox"/>		
	<input type="checkbox"/>	<input type="checkbox"/>	<input type="checkbox"/>		
	<input type="checkbox"/>	<input type="checkbox"/>	<input type="checkbox"/>		
	<input type="checkbox"/>	<input type="checkbox"/>	<input type="checkbox"/>		
	<input type="checkbox"/>	<input type="checkbox"/>	<input type="checkbox"/>		
	<input type="checkbox"/>	<input type="checkbox"/>	<input type="checkbox"/>		
	<input type="checkbox"/>	<input type="checkbox"/>	<input type="checkbox"/>		
	<input type="checkbox"/>	<input type="checkbox"/>	<input type="checkbox"/>		
	<input type="checkbox"/>	<input type="checkbox"/>	<input type="checkbox"/>		
	<input type="checkbox"/>	<input type="checkbox"/>	<input type="checkbox"/>		
	<input type="checkbox"/>	<input type="checkbox"/>	<input type="checkbox"/>		
	<input type="checkbox"/>	<input type="checkbox"/>	<input type="checkbox"/>		
	<input type="checkbox"/>	<input type="checkbox"/>	<input type="checkbox"/>		
	<input type="checkbox"/>	<input type="checkbox"/>	<input type="checkbox"/>		
	<input type="checkbox"/>	<input type="checkbox"/>	<input type="checkbox"/>		
	<input type="checkbox"/>	<input type="checkbox"/>	<input type="checkbox"/>		
	<input type="checkbox"/>	<input type="checkbox"/>	<input type="checkbox"/>		
	<input type="checkbox"/>	<input type="checkbox"/>	<input type="checkbox"/>		
	<input type="checkbox"/>	<input type="checkbox"/>	<input type="checkbox"/>		
	<input type="checkbox"/>	<input type="checkbox"/>	<input type="checkbox"/>		
	<input type="checkbox"/>	<input type="checkbox"/>	<input type="checkbox"/>		
	<input type="checkbox"/>	<input type="checkbox"/>	<input type="checkbox"/>		
	<input type="checkbox"/>	<input type="checkbox"/>	<input type="checkbox"/>		
	<input type="checkbox"/>	<input type="checkbox"/>	<input type="checkbox"/>		
	<input type="checkbox"/>	<input type="checkbox"/>	<input type="checkbox"/>		
	<input type="checkbox"/>	<input type="checkbox"/>	<input type="checkbox"/>		
	<input type="checkbox"/>	<input type="checkbox"/>	<input type="checkbox"/>		
	<input type="checkbox"/>	<input type="checkbox"/>	<input type="checkbox"/>		
	<input type="checkbox"/>	<input type="checkbox"/>	<input type="checkbox"/>		
	<input type="checkbox"/>	<input type="checkbox"/>	<input type="checkbox"/>		
	<input type="checkbox"/>	<input type="checkbox"/>	<input type="checkbox"/>		
	<input type="checkbox"/>	<input type="checkbox"/>	<input type="checkbox"/>		
	<input type="checkbox"/>	<input type="checkbox"/>	<input type="checkbox"/>		
	<input type="checkbox"/>	<input type="checkbox"/>	<input type="checkbox"/>		
	<input type="checkbox"/>	<input type="checkbox"/>	<input type="checkbox"/>		
	<input type="checkbox"/>	<input type="checkbox"/>	<input type="checkbox"/>		
	<input type="checkbox"/>	<input type="checkbox"/>	<input type="checkbox"/>		
	<input type="checkbox"/>	<input type="checkbox"/>	<input type="checkbox"/>		
	<input type="checkbox"/>	<input type="checkbox"/>	<input type="checkbox"/>		

Kullanım Kılavuzu

Master Gear MGO

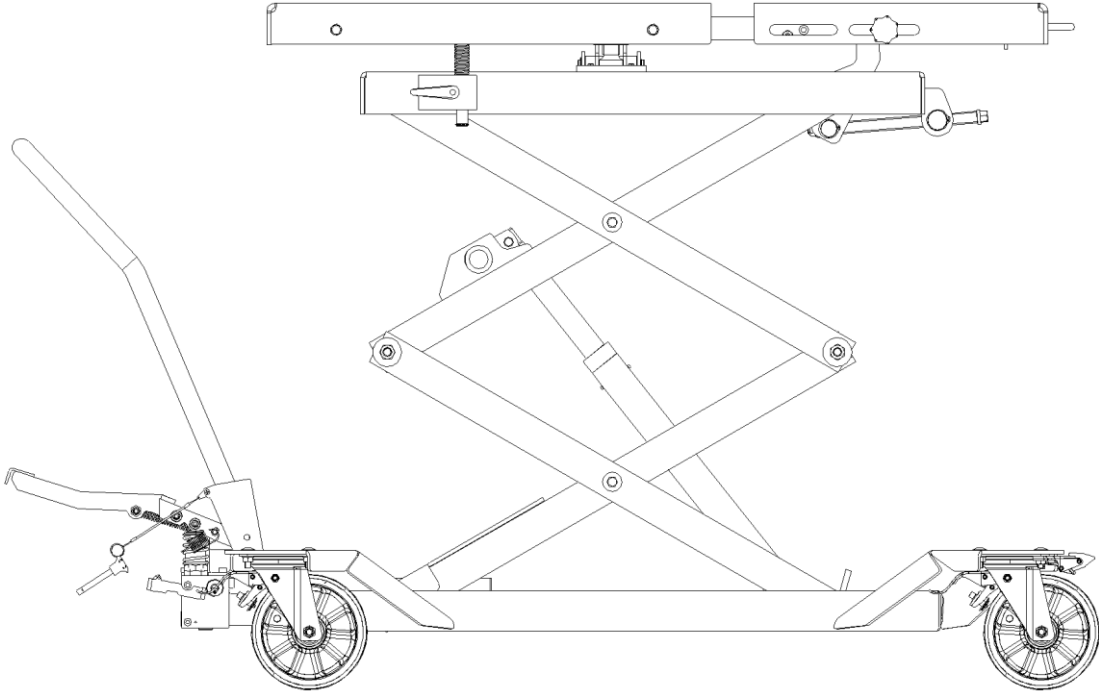

**Herhangi bir işe başlamadan önce Kullanım Kılavuzunu
(Kullanım Kılavuzu)okuyun!**

Genel Bakış

Master Gear MGO

WE 160002A

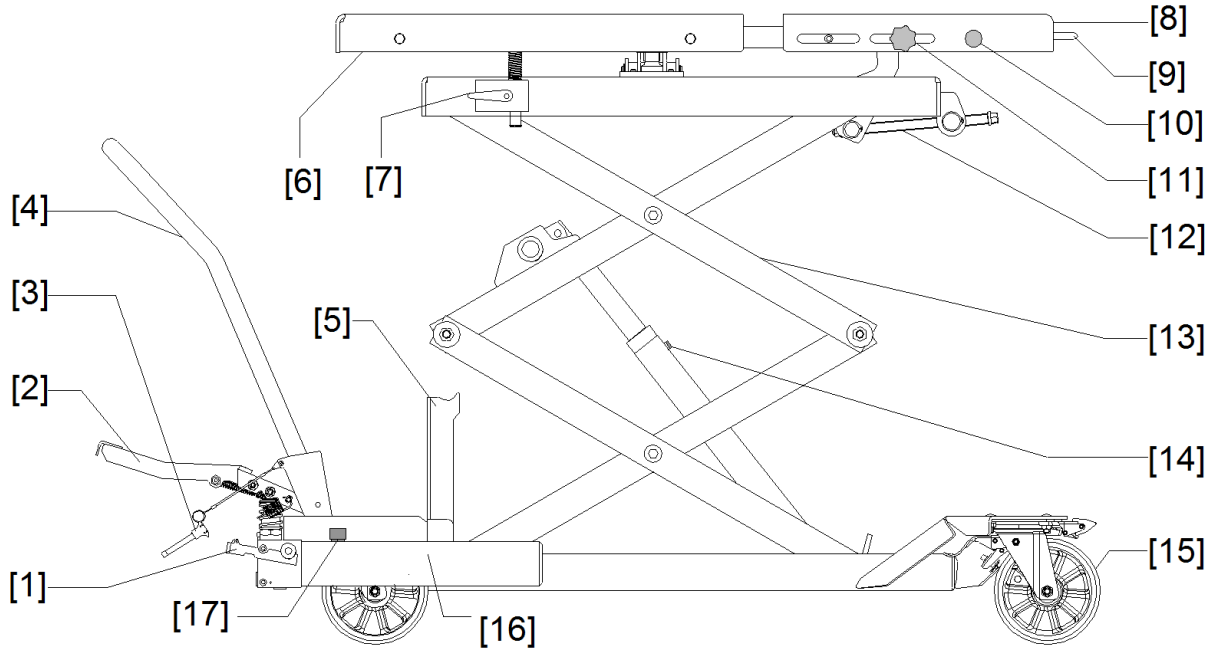

Poz	Ad
1	İndirme vanası
2	Ayak pompası
3	Sürgülü tutacak emniyeti
4	Sürgülü tutacak
5	İnceleme desteği
6	Platform üstü
7	Platform üstü için sıkıştırma desteği
8	Uzatılabilir platform üstü
9	Tutacak
10	Uzatılabilir platform üstü için emniyet mandalı
11	Uzatılabilir platform üstü için sıkıştırma vidası
12	Platform için açı ayarı
13	Makas kol
14	Hava boşaltma vidası
15	Fren silindiri
16	Yağ tankı
17	Yağ çubuğu

İçindekiler

1 Genel	381
1.1 Bu Kılavuz hakkında bilgiler.....	381
1.2 Tesis Operatörü için Bilgiler.....	381
1.3 Kullanılan Uyarı ve Bilgilendirme Simgeleri.....	381
1.4 Amaçlanan Kullanım.....	382
1.5 Öngörülebilir Hatalı Kullanım.....	382
1.6 Tehlike Bölgesi.....	382
1.7 Güvenlik Cihazları.....	382
1.8 Ekipmanı devre dışı bırakma.....	382
1.9 Kişisel Koruma Ekipmanı.....	382
2 Bir Arıza Durumunda Davranış	383
3 Taşıma ve Depolama	383
4 Başlatma	383
5 İşletim	384
5.1 Platformu yalnızca forklift veya vinç ile yükleyin veya boşaltın.....	385
5.2 Platform.....	385
5.3 İndirme.....	385
5.4 Platform üstü eğimini ayarlama.....	385
5.5 Yük taşıma.....	386
5.6 Çalışma platformu olarak kullanın.....	386
5.7 Sürgülü panel.....	386
5.8 Kaldırılmış araçta platform ile parçaların montajı ve çıkarılması.....	386
5.9 İşin Sonu.....	386
6 Test	387
6.1 İlk kullanımdan önce test etme.....	387
6.2 Düzenli İncelemeler.....	387
7 Bakım	388
7.1 Kaldırma Platformunu İnceleme Desteklerine indirme.....	388
7.2 İnceleme desteklerini kapatın.....	388
7.3 Bakım Planı.....	389
7.4 Temizlik.....	389
7.5 Hidrolik yağlar.....	389
7.6 Yağ Seviyesi Kontrolü.....	389
7.7 Yağ Değişimi.....	389
7.8 Silindir Hava Boşaltılması.....	390
7.9 Hidrolik Hortumların Kontrolü.....	390
7.10 Hidrolik Hortumların Değiştirilmesi.....	390

Genel

8	Hata Tanımı.....	391
9	Devreden Çıkarma ve Bertaraf Etme	391
10	Ek.....	392
	10.1 Teknik Veriler	392
	10.2 Hidrolik Planı	392
	10.3 Yedek Parça.....	394
	10.4 Platform: Sıkma torqu civataları.....	398
	Bakım raporu	399
	İnceleme Raporu.....	400

1 Genel

1.1 Bu Kılavuz hakkında bilgiler

Kullanıcı ölümü ya da yaralanmaları veya üçüncü şahısların ve maddi öğelerin zarar görmesini önlemek için talimatları dikkatlice okuyun.

Lütfen aşağıdakilere dikkat edin:

- Kullanım kılavuzu tüm kullanıcılar için kolayca ulaşılabilir olmalıdır.
- Güvenlik yönetmeliklerini çok iyi anlayınız.
- Kullanım kılavuzunun göz ardı edilmesinden kaynaklanan hasar ve işletim sorunları için sorumluluk kabul etmiyoruz.
- Resimler sağlanan tip ile farklılık gösterebilir.
Ancak, fonksiyonlar veya gerekli çalışma adımları aynıdır.





1.2 Tesis Operatörü için Bilgiler

Tesis operatörü kaldırma platformunun güvenli çalışmasından ve fonksiyonel güvenliğini korumaktan sorumludur.

- Operatörler teknik eğitim ve deneyim açısından nitelikli olmalı ve uygulanabilir iş güvenliği ve kaza önleme yönetmeliklerine aşina olmalıdır.
- Operatörler kaldırma platformu ile ilgili talimatları veya eğitimi almış olmalı ve gerekli koruyucu ekipmanı kullanmalıdır.
- Operatörler güvenlik yönetmeliklerini okumuş ve anlamış olmalıdır.
- Kaldırma platformu yalnızca güvenlikle ilgili olan doğru durumda çalıştırılabilir.
- Bakım ve onarım çalışmalarının yanı sıra güvenlik kontrolleri de belirli aralıklarla göre periyodik olarak uygulanmalıdır.
- Kullanım kılavuzu her zaman kaldırma platformunun çalışma alanında eksiksiz ve okunaklı olarak tutulmalıdır. Bu, aynı zamanda, farklı bir konumda satılma veya yeniden kurulum için de geçerlidir.
- Kaldırma platformunda teknik değişiklikler yapılması yasaktır.

1.3 Kullanılan Uyarı ve Bilgilendirme Simgeleri

Uyarı notları tehlike kategorisine göre, aşağıdaki simgelerden biri ile işaretlenmiştir.

	TEHLİKE! Kesin ölüm ve ciddi yaralanma riski
	UYARI! Muhtemel ölüm ve ciddi yaralanma riski; maddi hasar
	DİKKAT! Muhtemel ciddi yaralanma riski; maddi hasar
	NOT Uygulama ipuçları ve yararlı bilgiler

1.4 Amaçlanan Kullanım

- Kaldırma platformu binek otomobil ve kamyonetlerden araç parçalarının takılması ve çıkarılması için tasarlanmıştır. Bununla, kaldırılan araç lift üzerinde kalır ve araç parçaları alt taraftan platform kullanılarak çıkarılır veya takılır. Platform ayrıca parçaların taşınması için ve montaj platformu olarak da hizmet verir.
- Amaçlanan kullanım üreticinin işletme, bakım ve servis koşullarının yanı sıra, onarım ana hatlarına da uyulmasını gerektirir.
- Listelenen sınır değerleri aşılmamalıdır (→ 10.1).

1.5 Öngörülebilir Hatalı Kullanım

Aşağıdakiler yasaktır:

- İnsan taşımaya yönelik kullanım
- Yük veya platform üzerine tırmanma
- Yükün altında durma
- Platformun bir traktöre bağlanması

1.6 Tehlike Bölgesi

Tehlike bölgesi yüklü platformun dış boyutları dâhilindedir.

1.7 Güvenlik Cihazları

	UYARI! Güvenlik cihazları ile ilgili olarak aşağıdakileri asla yapmayın <ul style="list-style-type: none">• Çıkarma• Değişirme• Devre dışı bırakma
---	--

- Fren borusu koruması
- İndirme freni vanası
- Tekerlek kilidi
- Tahliye vanası
- Uzatılabilir platform üstü için emniyet mandalı

1.8 Ekipmanı devre dışı bırakma

	Kurulum, çalışma koşulları ve işletim yöntemi değişikliklerinden önce, her bakımdan, incelemeyi ve onarımdan önce kaldırma platformunu devre dışı bırakın.
---	--

1.9 Kişisel Koruma Ekipmanı

İşletim şunları gerektirir:

- Emniyet ayakkabıları.

Bakım, temizlik ve onarım şunları gerektirir:

- Emniyet ayakkabıları
- Koruyucu eldivenler

2 Bir Arıza Durumunda Davranış

Bir arıza durumunda:



1. Derhal tüm yük hareketlerini durdurun
2. Daha fazla kullanıma karşı kaldırma platformunu emniyete alın
3. Amirinizi bilgilendirin

3 Taşıma ve Depolama



UYARI!

Yanlış taşımadan doğan ölüm ve ciddi yaralanma riski
Kaldırma platformunu her zaman uygun yük kaldırma ve taşıma cihazlarıyla (örn. forklift veya vinç) taşıyın.

- Teslimat sırasında hasarlara karşı kontrol edin.
- Hasarlı ürünü derhal tedarikçi/sevkiyatçıya bildirin.
- Kaldırma platformunu -10°C ile +50°C arasında temiz ve kuru bir yerde saklayın.

4 Başlatma

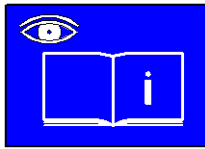

İşletim talimatlarına uyun.
Kaza önleme yönetmeliklerine uyun.

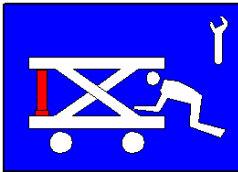

UYARI!

Bakım ve onarım işlemlerini kaldırma platformunda yalnızca yük ve baskı olmadığında gerçekleştirin.
Platformu; temizleme, bakım ve onarım işleri için inceleme desteklerine indirin.
Yalnızca uzmanların hidrolik ve mekanik sistem üzerinde çalışmasına için izin verilir.
Kişisel koruma ekipmanı kullanın.

İlk işletimden önce:

- Vidalı tapayı (2) hava boşaltma tapası ile değiştirin (Res. 1'e bakınız)
- Yağ seviyesini kontrol edin (→ 7,6)
- Gerekli olması durumunda kaldırma silindirin havasını boşaltın (→ 7,8)
- Sürgülü tutacağı [4] monte edin ve pin [3] ile emniyete alın
- Tüm civataları belirtilen tork ile sıkın (→ 10,3)

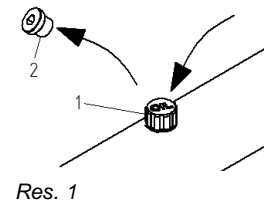

5 İşletim

	<p>İşletim talimatlarına uyun. Birimdeki piktogramlara uyun.</p>
	<p>TEHLİKE! Kaldırma veya indirme sırasında asla el veya ayakları Tehlike bölgesine sokmayın. Kaldırma ve indirme sırasında tehlike bölgesi içinde olmak yasaktır.</p>
	<p>TEHLİKE! İnsan taşınması yasaktır.</p>
	<p>TEHLİKE! Kaldırma platformunu asla yokuş ve eğimli yerlerde kullanmayın. Kaldırma platformunu yalnızca düz ve destekli yüzey altında kullanın.</p>
	<p>UYARI! Platform altında çalışmaya başlamadan önce, platform yeniden başlamaya karşı emniyete alınmalıdır. Kaldırma platformunu asla kaldırılmış bir aracın altında gözetimsiz bırakmayın.</p>
	<p>UYARI! Sadece eğitimli uzmanlar tarafından kullanılmalı. Koruyucu ekipman kullanımı. Çalışma sonunda, platformu indirin ve uygun bir konuma park edin.</p>
	<p>UYARI! Yükü yalnızca personele tehlike oluşturmadığında kaldırın. Her zaman kaldırma ve indirme hareketlerine dikkat edin. Kaldırma platformunu yalnızca doğru emniyet - teknik koşulda kullanın.</p>
	<p>UYARI! İzin verilen maksimum yük kapasitesini aşmayın. Yükü platforma her zaman eşit olarak dağıtın. Yükü her zaman zincir veya kayışla emniyete alın. Yükleri yalnızca indirilmiş pozisyonda taşıyın. Yükü asla kaldırılmış konumda gözetimsiz bırakmayın.</p>

5.1 Platformu yalnızca forklift veya vinç ile yükleyin veya boşaltın



UYARI!

- Çıkarılacak araç parçaları için her zaman uygun tespit cihazları kullanın. Platform üstüne M10 cıvatalar ile sabitleyin (→10.4)
- Yükü platform üstüne her zaman eşit olarak dağıtın.
- Yükler platform üstünün dışına çıkıntı yapamaz.
İstisna: Onaylanmış tespit cihazları kullanımı

- Fren silindirini [15] çalıştırın.
- Tespit cihazını monte edin.
- Platform üstünü tamamen [8] geri çekin.
- Emniyet kilidini [10] istenen konumda kapatın.
- Açık ayarı [12] ile platformu dengeleyin.
- Platform konumunu sıkıştırma desteği ile sabitleyin [7].
- İndirme vanasını [1] kaldırma platformunu en alt konuma indirmek için kullanın.
- Yükü bir forklift veya vinç ile tespit cihazına yavaşça indirin.
- Yükü kemer veya askılar ile emniyete alın.

5.2 Platform

- Fren silindirini [15] çalıştırın.
- Ayak pompasını [2] açın.
- Ayak pompasını [2] platform yüksekliğini ayarlamak için kullanın.
- Ayak pompasını [2] kapatın.

5.3 İndirme

- Fren silindirini [15] çalıştırın.
- İndirme vanasını [1] kaldırma platformunu en alt konuma indirmek için kullanın.

5.4 Platform üstü eğimini ayarlama

Platform üstü 2 yöne her biri 3,5° olacak şekilde eğilebilir.



UYARI!

Platform üstünü eğerken yükü gözlemleyin.
Şüpheli durumda işlemi derhal durdurun.



İlk olarak, platform sabitlemesini gevşetin; böylelikle destekler eğim sırasında platform üstünü otomatik olarak takip edebilir.
Daha sonra ayarı sıkıştırma desteği ile sabitleyin.

- Fren silindirini [15] çalıştırın.
- Platform üstü sıkma desteğini [7] gevşetin.
- Platform üstü eğimini açı ayarı [12] ile ayarlayın.
- Platform konumunu sıkıştırma desteği ile sabitleyin [7].

5.5 Yük taşıma

	UYARI! Ezmetehlikesi Daimayavaşsürün. Özel arabayoluengellerdenarındırılmıışolmalıdır.
	Ağır yükler taşırken her zaman iki kişi kullanın.

- Ayak pompasını [2] kapatın.
- Sürgülü tutacağı [4] monte edin.
- Sürgülü tutacağı [3] pim ile emniyete alın.
- İndirme vanasını [1] kullanın ve kaldırma platformunu en alt konuma indirin.
- Fren silindirini [15] gevşetin.
- Yükü istenilen konuma götürün.

5.6 Çalışma platformu olarak kullanın

- Fren silindirini [15] çalıştırın.
- Ayak pompasını [2] platform yüksekliğini ayarlamak için kullanın.
- Platformu açıcı ayarı [12] ile ayarlayarak düz koşula getirin.
- Platform konumunu sıkıştırma desteği ile sabitleyin [7].
- Ayak pompasını [2] kapatın.
- Sürgülü tutacağı [4] gerekirse çıkarın.

5.7 Sürgülü panel

Motor ve şanzıman ayırımı için platformun sabit ve uzatılabilir platform üstü vardır. Bu nedenle, motor sabit platform üstü üzerine yerleştirilmeli ve şanzıman da uzatılabilir platform üstü üzerine yerleştirilmelidir.

- Her zaman platform üstünü [8] emniyet kilidi [10] kapanana kadar dışarı çekin.
- Konumu sıkıştırma vidası ile emniyete alın. [11]. (Res. 2'ye bakın)

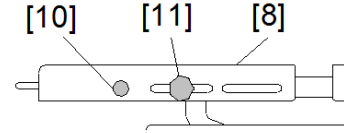

5.8 Kaldırılmış araçta platform ile parçaların montajı ve çıkarılması

	UYARI! Platform altında çalışmaya başlamadan önce, platform yeniden başlamaya karşı emniyete alınmalıdır. Araç parçalarını monte ederken ve çıkarırken kaldırma ve indirme hareketi için yalnızca kaldırma platformunu kullanın. Kaldırma platformunu asla kaldırılmış bir aracın altında gözetimsiz bırakmayın.
--	--

5.9 İşin Sonu

- İndirme vanasını [1] kaldırma platformunu en alt konuma indirmek için kullanın.
- Kaldırma platformunu uygun bir konuma park edin.
- Fren silindirini [15] çalıştırın.

6 Test

6.1 İlk kullanımdan önce test etme

Bu test üretici tarafından birimin tesliminden önce gerçekleştirilir.

6.2 Düzenli İncelemeler

Mobil kaldırma platformu bir uzman tarafından en az yılda bir veya gerekli olduğu kadar incelenmelidir. Sonucun bir test günlüğüne kaydedilmesini öneririz.

Bu amaçla Test Günlüğü listesinin bir kopyasını oluşturun ve inceleme defterine ekleyin.

Özellikle incelenecekler:

Mekanik

- Silindir milleri emniyete alınmış mı
- Kilit cıvataları emniyete alınmış mı
- Muayene destek işlevi
- Fren silindiri işlevi
- Birim temiz durumda mı
- Etiketler mevcut ve okunaklı mı
- Kaynak noktaları hasarsız mı
- Birim yükü en az 10 dakika için en yüksek konumda tutar.
- İndirme doğru işliyor mu
- Bütün cıvatalar sıkı mı

Hidrolik:

- Hidrolik sistemde sızıntı var mı
- Yağ seviyesi yeterli mi
- Hortumlarda hasar var mı

7 Bakım

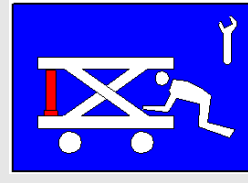

UYARI!

- Bakım ve onarım çalışmalarına yalnızca platformda yük olmadığında izin verilir.
- Kaldırma mekanizmasındaki tüm temizleme, bakım ve onarım çalışmaları için platform inceleme desteğine indirilmelidir.



Yalnızca üreticinin yedek parçalarını kullanın.

Yalnızca uzmanların hidrolik ve mekanik sistem üzerinde çalışmasına için izin verilir.

7.1 Kaldırma Platformunu İnceleme Desteklerine indirme

- Boş platform üstünü kaldırmak için ayak pompasını [2] kullanın.
- İnceleme desteklerini [5] dikey konumlandırın.
- Kaldırma platformunu inceleme desteklerine [5] indirmek için indirme vanasını [1] kullanın.
- Kaldırma mekanizmasının inceleme desteklerine [5] tam olarak oturduğunu kontrol edin.

Arızalı hidrolik durumunda inceleme desteklerini ayarlama

- Platform üstünü bir forklift veya vinç ile kaldırın.
- İnceleme desteklerini [5] dikey konumlandırın.
- Kaldırma mekanizmasını vinç / forklift ile inceleme desteklerine [5] indirin.
- Kaldırma mekanizmasının inceleme desteklerine [5] olumlu şekilde oturduğunu kontrol edin.



Platform üstünü bir forklift veya vinç ile kaldırmak hidrolik silindirlere vakum oluşturur. Bu nedenle, silindirler yükü destekleyemez. Bir yük uygulandığında derhal inerler.

7.2 İnceleme desteklerini kapatın



KontROLSÜZ İNDİRMEYEN DOĞAN RİSK

- İnceleme desteklerini yalnızca kaldırma platformu desteklerin dışına kendi hidrolik iticisi tarafından çıkarıldıktan sonra kapatın.
- İnceleme desteklerini asla zorla kapatmayın, çekmeyin veya bağlantısını kesmeyin.
- Destekler kapandığı zaman, işlemi gerçekleştiren operatör kaldırma mekanizması altındaki Tehlike bölgesinde bulunmamalıdır.

Destekleri Kapatma

- Boş platform üstünü kaldırmak için ayak pompasını [2] kullanın.
- İnceleme desteklerini [5] kapatın.

7.3 Bakım Planı

Sürekli işletimde olan veya özellikle kirli ortamda bulunan kaldırma platformları daha sık bakım gerektirir.

Bakım çalışması sırasında emniyet ile ilgili parçaların değiştirilmesinden sonra ek bir inceleme gereklidir.

Aralık	Bakım eylemi
Her kullanımdan önce	Kontrollerin doğru işlevi için inceleme Hasar ve kaçak için görsel inceleme
Her 6 ayda bir	Temizleme (→ 7,4) Yağ seviyesi kontrolü (→ 7,6)
Yıllık	Düzenli incelemeler (→ 6.2) Hidrolik hortumların kontrolü (→ 7,9)
Her 6 yılda bir	Hidrolik hortumların değiştirilmesi (→ 7,10) Yağ değişimi (→ 7,7)

7.4 Temizlik

Temizlik için agresif deterjanlar kullanmayın.
Doğrudan su jeti veya buharlı temizleyici kullanmayın.

- İndirme vanasını [1] kullanın ve kaldırma platformunu inceleme desteklerine indirin [5].
- Kaldırma platformunu bir bez ile durulayın.

7.5 Hidrolik yağlar

- Hidrolik sistem için yalnızca DIN 51524, Sınıf HLP, Viskozite ISO-VG-22'ye göre hidrolik yağ kullanın.
- Yağlar su kirleticidir. Bunları her zaman ülkenizde geçerli olan düzenlemelere göre bertaraf edin (→ 9).

7.6 Yağ Seviyesi Kontrolü

- İndirme vanasını [1] kullanın ve kaldırma platformunu en alt konuma indirin.
- Yağ seviyesini kontrol edin (→ 7,6)
- Yağı gerektiği kadar tamamlayın.

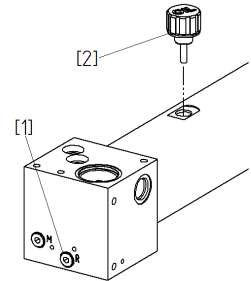

Res. 3

7.7 Yağ Değişimi

Yağ değişimi şunları gerektirir:

- Hidrolik yağı toplamak için bir yağ tenekesi
- Hidrolik yağ (→ 10.1)

Yağ değişimi:

- İndirme vanasını [1] kullanın ve kaldırma platformunu en alt konuma indirin
- Yağ tenekesini vana bloğunun altına yerleştirin
- Vidayı açın (1) ve yağı boşaltın
- Vidayı kapatın (1)
- Yağı yağ çubuğundaki işarete kadar doldurun (2), [17] (Res. 3'e bakınız)

7.8 Silindir Hava Boşaltılması

Her iki Platform silindirinin de havası her zaman boşaltılmalıdır.

- Boş platform üstünü kaldırmak için ayak pompasını [2] kullanın.
- Kaldırma platformunu inceleme desteklerine [5] indirmek için indirme vanasını [1] kullanın.
- Kaldırma mekanizmasının inceleme desteklerine [5] tam olarak oturduğunu kontrol edin.
- Yağ kabarcıklanmadan akana kadar havalandırma vidasını [14] 0,5 tur çevirin.
- Havalandırma vidasını [14] kapatın.
- Yağ seviyesi kontrolü (→ 7,6).

7.9 Hidrolik Hortumların Kontrolü

Hidrolik Hortumlar için işletimsel güvenli koşul yıllık incelemesi tanımlanmıştır. İnceleme bir uzman tarafından yapılmalıdır.

- Hortumların dış kılıf, yırtıklar, bükülmeler, kesikler, ayrılmalar, aşınma ve gevrekliğe karşı, vb. incelenmesi.
- Hortumda deformasyon var mı?
- Hortum ve tesisat arasında herhangi bir sızıntı var mı?
- Hortum tesisattan kayıyor mu?
- Bir hata bulunduğu an hortumu derhal değiştirin.
- Basıncılı hortumlar gerektiği gibi, en az 6 yıl sonra değiştirilmelidir.

7.10 Hidrolik Hortumların Değiştirilmesi

Sadece orijinal yedek parçalar kullanın.

- Boş platform üstünü kaldırmak için ayak pompasını [2] kullanın.
- İnceleme desteklerini [5] dikey konumlandırın.
- Kaldırma platformunu inceleme desteklerine [5] indirmek için indirme vanasını [1] kullanın.
- Yağ tenekesini vana bloğunun altına yerleştirin.
- Hidrolik hortumları değiştirin.
- Tüm hidrolik bağlantıları sıkın.
- Silindirlerin havasını boşaltın (→ 7,8).
- İnceleme desteklerini [5] kapatın.
- Yağ seviyesi kontrolü (→ 7.6).

8 Hata Tanımı

Yavaş indirilen yük

Neden 1: Kumanda kolu yanlış ayarlanmış

Çözüm: Kumanda kolunu yeniden ayarlamak

- Kelepçe vidasını (A) gevşetin
- İndirme milini (B) tornavida ile (C) ayarlayın
- Konumu kelepçe vida (A) ile sabitleyin (Res. 4'e bakın)

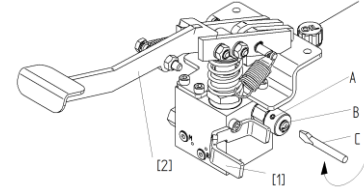

Res. 4

Neden 2: Arızalı drenaj vanası

- Drenaj vanasını değiştirin

Neden 3: Drenaj vanası kapanmıyor veya vana yuvası yağ kirlenmesinden dolayı akıtıyor

- Vanayı temizleyin
- Yağı değiştirin (→ 7,7)

Kaldırma platformu kaldırmıyor, pompa yağ pompalamıyor

Neden 1: Hidrolik sistemde hava var

Çözüm: Pompanın havasını boşaltın

- Drenaj vanasını [1] sağ el ile kullanın ve aynı anda sol el ile birkaç hızlı pompalama hareketi [2] gerçekleştirin
- Silindirlerin havasını boşaltın (→ 7,8)

Neden 2: Yağ eksikliği

Çözüm: Yağ doldurun

- Silindirlerin havasını boşaltın (→ 7,8)

Sarsıntılı indirme

Neden: Hidrolik sistemde hava var

Çözüm: Silindirlerin havasını boşaltın (→ 7,8).

9 Devreden Çıkarma ve Bertaraf Etme

Tüm parçalar doğru bir şekilde ve çevre dostu olarak bertaraf edilmelidir.

10 Ek

10.1 Teknik Veriler

Mekanik

1 tek yük ile yük kapasitesi	1000	kg
2 tek yük ile yük kapasitesi	700 (2x350)	kg
Yükleme tipi:	Dağıtılmış yük	
Yükseklği en az	480	mm
Yükseklği en fazla.	1800	mm
Kullanılabilir platform:	1320	mm
Boş ağırlık:	360	kg
Platform üstü boyutları:	1300x768	mm
X ve y platform üstü eğimi:	± 3.5°	
Temel çerçeve boyutları:	1450x1055	mm



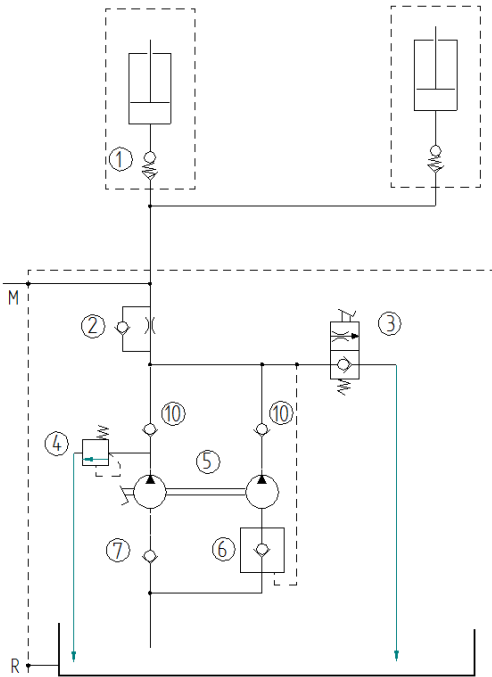

Hidrolik

İşletim basıncı	224	bar
Yağ doldurma:	1.8	l
Yağ tipi:	HLP22	
Hidrolik silindir:	2x (Ø 40)	
Ayak pompası, darbe:	99	darbe
Yük altında indirme süresi	50	s

10.2 Hidrolik Planı

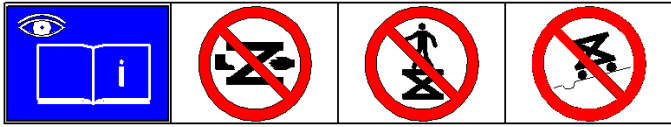
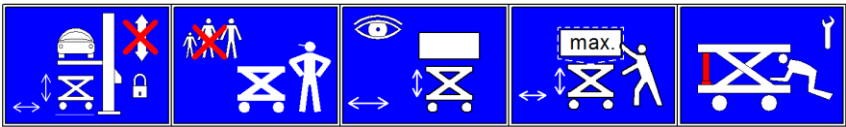
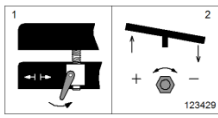

1	Boru kırığı koruması	
2	İndirme freni vanası	
3	Drenaj vanası	
4	Tahliye vanası	
5	Ayak pompası	
6	Emme vanası	
7	Emme vanası	
M	Bağlantı basınç göstergesi	
R	Yağ drenaj vidası	

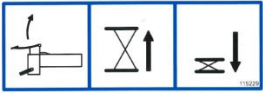
132083	Engineered by BLITZ
106756	
3209500	max. 1000 
123427	
123428	
123429	
115228	
115229	

10.3 Yedek Parça

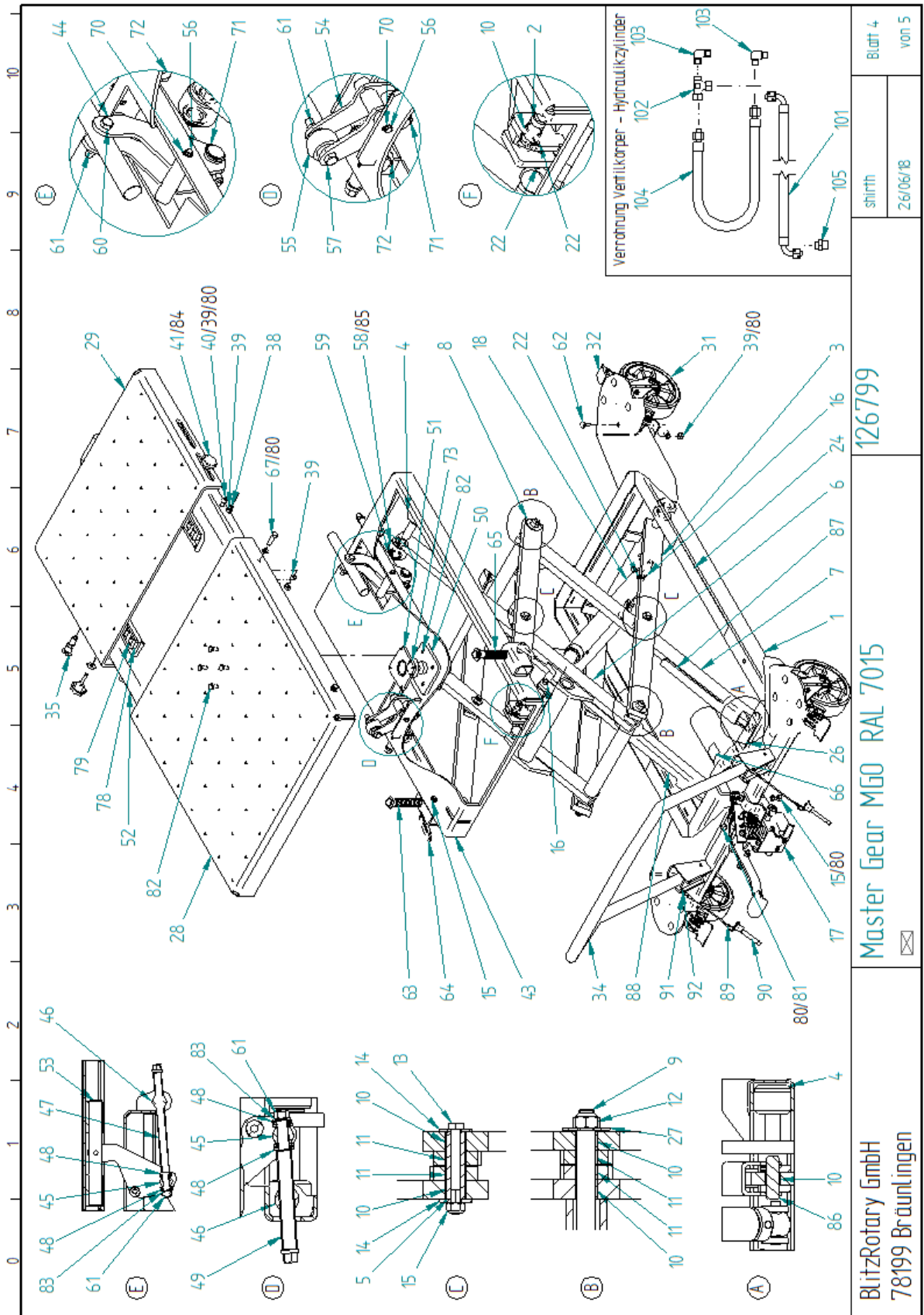

BlitzRotary GmbH
78199 Bräunlingen

126799

Master Gear MGO RAL 7015

shirth
26/06/18

Blatt 4
von 5

Poz	Miktar	Ad	EDV
1	1	Temel çerçeve	122937
2	2	Kilitleme pimi	113575
3	1	Makas kol	123332
4	4	Tek taraflı silindir	113727
5	4	Rulman yatağı	113604
6	1	Makas kol 4	122955
7	1	Makas kol 3	123335
8	2	Makas kol	123151
9	2	Aks	113720
10	20	Sürgülü yatak	114130
11	16	Sürgülü yatak	114131
12	4	Altıgen somun	703304
13	4	Altıgen civata	700425
14	8	Disk	114132
15	8	Emniyet somunu	703314
16	4	Kilitleme pimi	113728
17	1	Ayak pedalı	122936
18	2	Hidrolik silindir	123343
22	6	Saplama vidası	701251
24	2	Emniyet Etiketi	115227
26	1	Pedal Etiketi	115229
27	4	Disk	102000
28	1	Masa üstü büyük	123283
29	1	Masa üstü küçük	123284
31	4	Tekerlek	123145
32	2	Tekerlek için yön kilidi	123146
34	1	Tutacak	123265
35	1	Kilitleme civatası	123268
38	4	Altıgen civata	700211
39	30	Altıgen somun	703103
40	2	Silindirik başlı vida	700839
41	2	Yıldız başlı vida	123275
43	1	Plaka	122873
44	1	Kaldırma kolu	122872
45	2	Basınç civatası	122878
46	2	Dişli civata	122876
47	1	Ayar mili boylamasına geschw.	123286
48	4	Aks rulmanı	121417
49	1	Ayar mili kısa geschw.	123285
50	1	Yuvarlak başlı vida	122894
51	1	Yuvarlak soket	122890

Poz	Miktar	Ad	EDV
52	1	Platform	122897
53	1	Mil	122900
54	1	Kaldırma kolu	122903
55	1	Silindir platform ayarı	122879
56	2	Kavrama kolu aksı	123272
57	1	Altıgen civata	700604
58	2	Silindir	123279
59	2	Tespit Halkası	704016
60	1	Altıgen civata	123273
61	4	Emniyet somunu	703312
62	16	Yuvarlak başlı vida	123277
63	1	Platform kilidi	123287
64	2	Ayarlanabilir kelepçe	123274
65	1	Platform kilidi sol	123295
66	1	Etiket Hava Boşaltması	115228
67	4	Altıgen civata	700251
70	4	Tespit Halkası	704004
71	4	Tespit halkası	704018
72	4	Tespit halkası	704022
73	1	Segman	123269
78	2	Silindir kafesi	123349
79	20	Silindir kafesi için	123346
80	26	Disk	703412
81	2	Silindirik başlı vida	701022
82	8	Altıgen civata	700026
83	2	Disk	703413
84	2	U-disk	101021
85	4	Disk	123591
86	2	Kilitleme pimi	123337
87	1	Destek sağ	123344
88	1	Destek sol	123340
89	2	Tespit kelepçe halkası ile sabitleme ipi	123356
90	2	Plastik başlı kilitleme pimi	123355
91	2	Yıldız başlı vida	110431
92	2	Altıgen somun	703100
100	2,8 l	Hidrolik yağ HLP 22	759940
101	1	Hidrolik hortum	123141
102	1	Ermeto kaplini	114458
103	2	Ermeto kaplini	123352
104	1	Hidrolik Hortum 420	123351
105	1	Ermeto kaplini	123353

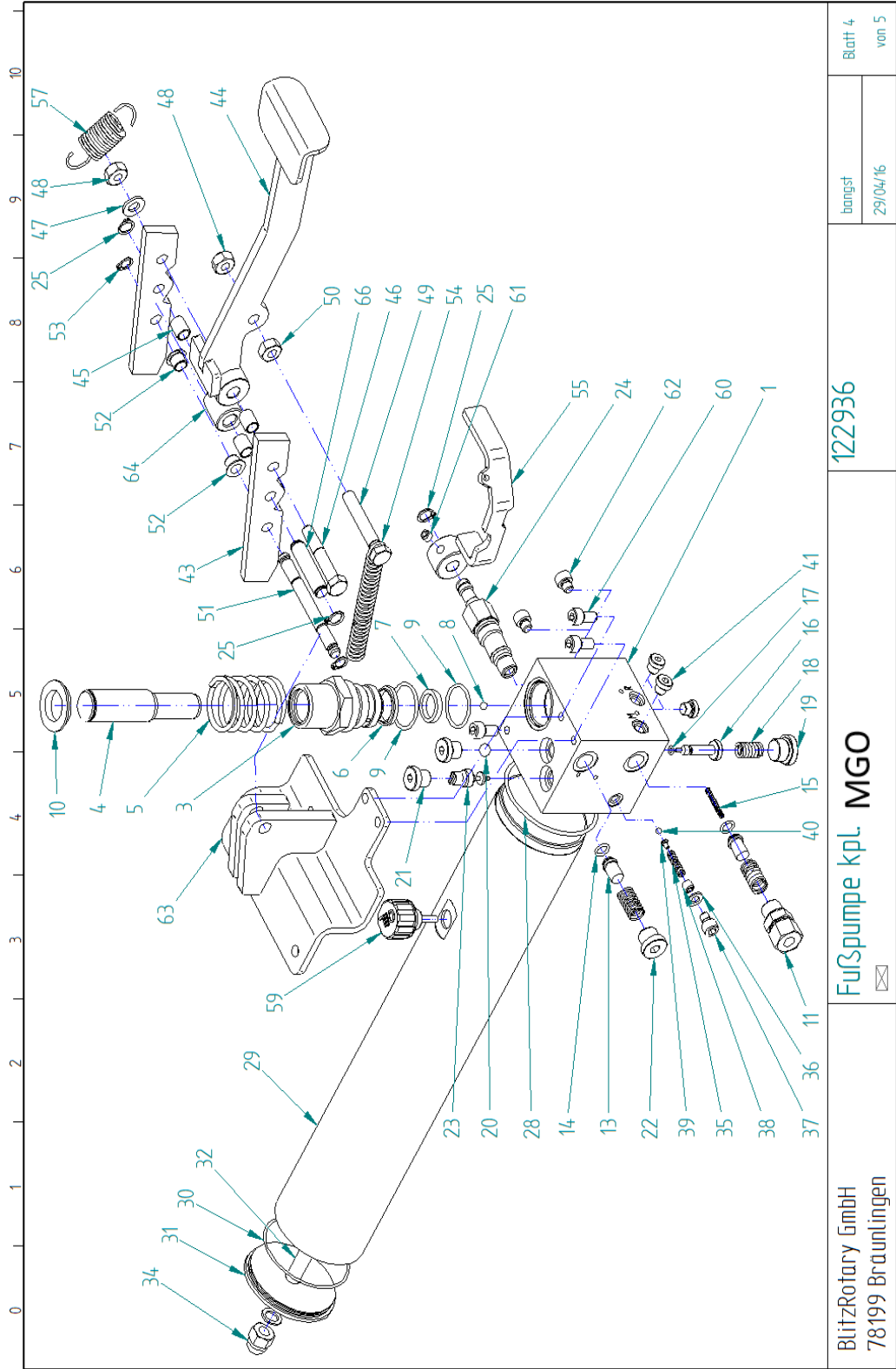

BlitzRotary GmbH 78199 Bräunlingen	Fußpumpe kpl. MGO	122936	bangst 29/04/16	Blatt 4 von 5
---------------------------------------	-------------------	--------	--------------------	------------------

Yedek parçaların siparişi: www.rotarylif.eu

Poz	Miktar	Ad	EDV	Poz	Miktar	Ad	EDV
1	1	Vana gövdesi	122933	34	1	Şapkalı somun	123345
2	1	Tespit halkası	704016	35	1	Basınç yayı No. 203	3222226
3	1	Pompa Silindiri	122948	36	1	Conta	706845
4	1	Pompa manivelası	122934	37	1	Yıldız başlı vida	700820
5	1	Yay basıncı No. 244	123004	38	1	Saplama vidası	701207
6	1	Çift silecek	707962	39	1	Basınç hunisi	3222209
7	1	Çubuk mühür	113726	40	1	Çelik bilye 5 mm	707301
8	1	Çelik bilye 6,5 mm	707302	41	3	Vidalı tapa	123130
9	2	Conta	707726	43	2	Ayak pompası için döngü	123270
10	1	Yay plakası	123013	44	1	Ayak pedalı	123064
11	1	Ermeto kaplini	114834	45	4	Sürgülü yatak	113806
12	2	Basınç yayı No. 226	114043	46	1	Altıgen civata	700420
13	2	Supap	113991	47	1	Disk	703412
14	2	Conta	707677	48	2	Emniyet somunu	703314
15	1	Basınç yayı No. 226	114041	49	1	Altıgen civata	700610
16	1	Manivela	122935	50	1	Altıgen somun	703103
17	1	Conta	707696	51	1	Dişli çubuk	114078
18	1	Basınç yayı No. 240	120388	52	2	Sürgülü yatak	123262
19	1	Vidalı tapa	123133	53	2	Tespit halkası	704003
20	1	Çelik bilye 10 mm	707312	54	1	Gergi yayı No. 229	114091
21	2	Vidalı tapa	123131	55	1	Tahliye kolu	123152
22	1	Vidalı tapa	123132	57	1	Gergi yayı No. 225	114042
23	1	İndirme freni vanası	757709	59	1	Çubuklu Hava boşaltım vidası 3/8"	123361
24	1	Drenaj vanası	113992	60	3	Silindirik başlı vida	700822
25	3	Tespit halkası	704004	61	1	Saplama vidası	701253
28	1	Conta	707634	62	2	Silindirik başlı vida	700819
29	1	Yağ haznesi için boru	122999	63	1	Ayak pompası için tutucu geschw için.	123144
30	1	Conta	716550	64	1	Kovan	114077
31	1	Yağ haznesi için kapak	123000	65	6	Mühür tıpası D4	707033
32	1	Yağ haznesi için çubuk	123001	66	1	Aks	123430
33	1	Conta	706804				

Sıkma torku civataları

10.4 Platform: Sıkma torku civataları

Boyutlar	Sıkma torku [Nm]		
	Mukavemet sınıfı		
	8,8	10,9	12,9
M 6	9,6	14	16
M 8	23	34	40
M 10	46	67	79
M 12	79	115	135
M 14	125	185	220
M 16	195	290	340

Bakım raporu

Lütfen doldurulan formu
inceleme defterinde tutun
(Ek)

Gerçekleştirilen bakım çalışmasını
her zaman belgeleyin.
Uygulanabilir öğeleri kontrol edin.

Tip adı: Master Gear MGO

Seri numarası:

Tarih	Yıl içindeki bakım aralıkları			Bulgular	İmza
	0,5	1	6		
	<input type="checkbox"/>	<input type="checkbox"/>	<input type="checkbox"/>		
	<input type="checkbox"/>	<input type="checkbox"/>	<input type="checkbox"/>		
	<input type="checkbox"/>	<input type="checkbox"/>	<input type="checkbox"/>		
	<input type="checkbox"/>	<input type="checkbox"/>	<input type="checkbox"/>		
	<input type="checkbox"/>	<input type="checkbox"/>	<input type="checkbox"/>		
	<input type="checkbox"/>	<input type="checkbox"/>	<input type="checkbox"/>		
	<input type="checkbox"/>	<input type="checkbox"/>	<input type="checkbox"/>		
	<input type="checkbox"/>	<input type="checkbox"/>	<input type="checkbox"/>		
	<input type="checkbox"/>	<input type="checkbox"/>	<input type="checkbox"/>		
	<input type="checkbox"/>	<input type="checkbox"/>	<input type="checkbox"/>		
	<input type="checkbox"/>	<input type="checkbox"/>	<input type="checkbox"/>		
	<input type="checkbox"/>	<input type="checkbox"/>	<input type="checkbox"/>		
	<input type="checkbox"/>	<input type="checkbox"/>	<input type="checkbox"/>		
	<input type="checkbox"/>	<input type="checkbox"/>	<input type="checkbox"/>		
	<input type="checkbox"/>	<input type="checkbox"/>	<input type="checkbox"/>		
	<input type="checkbox"/>	<input type="checkbox"/>	<input type="checkbox"/>		
	<input type="checkbox"/>	<input type="checkbox"/>	<input type="checkbox"/>		
	<input type="checkbox"/>	<input type="checkbox"/>	<input type="checkbox"/>		
	<input type="checkbox"/>	<input type="checkbox"/>	<input type="checkbox"/>		
	<input type="checkbox"/>	<input type="checkbox"/>	<input type="checkbox"/>		
	<input type="checkbox"/>	<input type="checkbox"/>	<input type="checkbox"/>		
	<input type="checkbox"/>	<input type="checkbox"/>	<input type="checkbox"/>		
	<input type="checkbox"/>	<input type="checkbox"/>	<input type="checkbox"/>		
	<input type="checkbox"/>	<input type="checkbox"/>	<input type="checkbox"/>		
	<input type="checkbox"/>	<input type="checkbox"/>	<input type="checkbox"/>		
	<input type="checkbox"/>	<input type="checkbox"/>	<input type="checkbox"/>		
	<input type="checkbox"/>	<input type="checkbox"/>	<input type="checkbox"/>		
	<input type="checkbox"/>	<input type="checkbox"/>	<input type="checkbox"/>		
	<input type="checkbox"/>	<input type="checkbox"/>	<input type="checkbox"/>		
	<input type="checkbox"/>	<input type="checkbox"/>	<input type="checkbox"/>		
	<input type="checkbox"/>	<input type="checkbox"/>	<input type="checkbox"/>		
	<input type="checkbox"/>	<input type="checkbox"/>	<input type="checkbox"/>		
	<input type="checkbox"/>	<input type="checkbox"/>	<input type="checkbox"/>		
	<input type="checkbox"/>	<input type="checkbox"/>	<input type="checkbox"/>		
	<input type="checkbox"/>	<input type="checkbox"/>	<input type="checkbox"/>		
	<input type="checkbox"/>	<input type="checkbox"/>	<input type="checkbox"/>		
	<input type="checkbox"/>	<input type="checkbox"/>	<input type="checkbox"/>		
	<input type="checkbox"/>	<input type="checkbox"/>	<input type="checkbox"/>		
	<input type="checkbox"/>	<input type="checkbox"/>	<input type="checkbox"/>		
	<input type="checkbox"/>	<input type="checkbox"/>	<input type="checkbox"/>		
	<input type="checkbox"/>	<input type="checkbox"/>	<input type="checkbox"/>		
	<input type="checkbox"/>	<input type="checkbox"/>	<input type="checkbox"/>		

Használati utasítás

Master Gear MGO

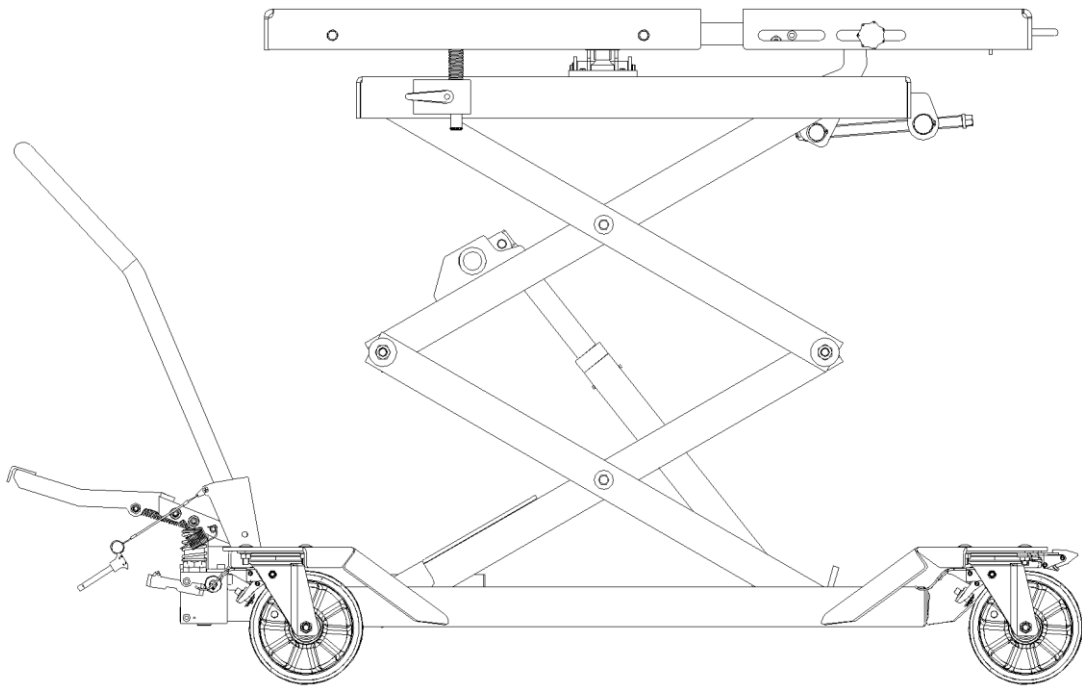

Olvassa el, mielőtt bármilyen munkába kezdene Használati utasítás!

Áttekintés

Master Gear MGO

WE 160002A

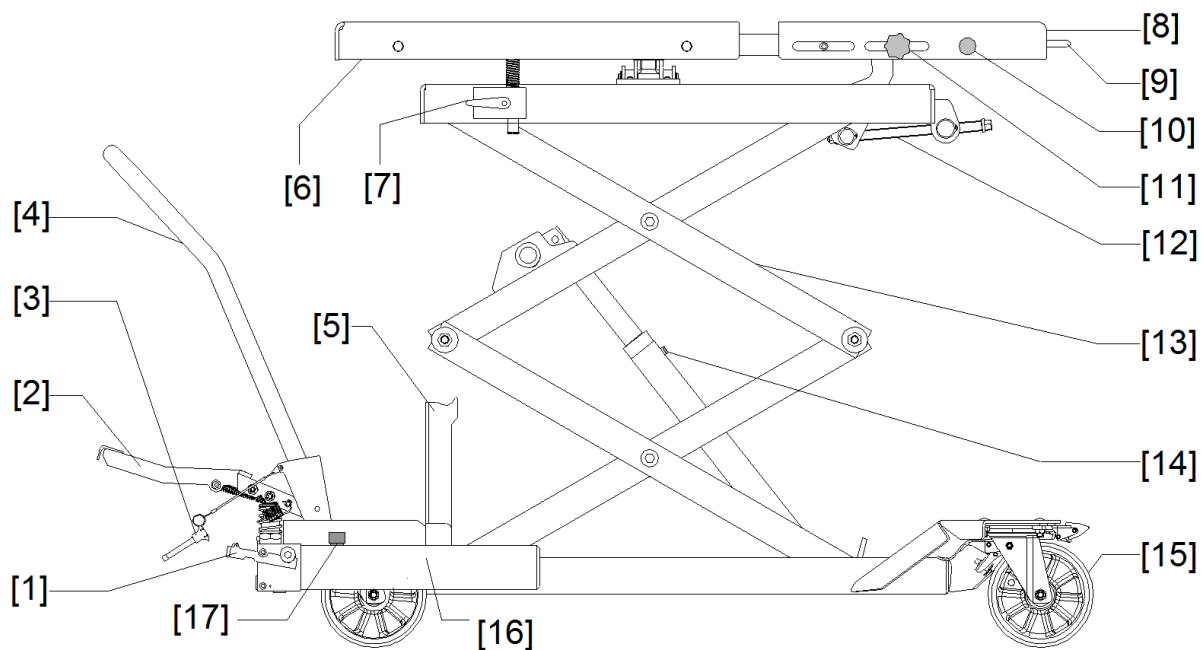

Elem	Megnevezés
1	Leengedő szelep
2	Lábpumpa
3	Csúszófogantyú biztosítócsap
4	Csúszófogantyú
5	Vizsgálati támasz
6	Asztallap
7	Asztallap rögzíthető támasz
8	Kitolható asztallap
9	Markolat
10	Kitolható asztallap biztonsági fogantyú
11	Kitolható asztallap rögzítőcsavar
12	Asztal szögbeállítás
13	Ollókar
14	Légtelenítő csavar
15	Görgőfék
16	Olajtartály
17	Olaj nívópálca

Általános

Tartalomjegyzék

1	Általános	406
1.1	A kézikönyvvel kapcsolatos információk.....	406
1.2	Információk az üzem kezelője számára.....	406
1.3	Alkalmazotti figyelmeztető és tájékoztató szimbólumok.....	406
1.4	Felhasználási terület	407
1.5	Előrelátható rendellenes használat.....	407
1.6	Veszélyes terület.....	407
1.7	Biztonsági eszközök	407
1.8	A berendezés kibiztosítása	407
1.9	Személyi védőfelszerelés	407
2	Viselkedés meghibásodás esetén	408
3	Szállítás és tárolás	408
4	Használatba vétel	408
5	Használat	409
5.1	Az asztalt csak targoncával vagy daruval rakodja meg vagy ürítse le	410
5.2	Emelés	410
5.3	Leengedés	410
5.4	Az asztallap dőlésének beállítása.....	410
5.5	A teher szállítása	411
5.6	Munkasztalként való használat.....	411
5.7	Csúszópanel	411
5.8	Alkatrészek leszerelése és felszerelése felemelt járműről az asztal segítségével.....	411
5.9	A munka befejezése	411
6	Tesztelés	412
6.1	Első használat előtti tesztelés.....	412
6.2	Időszakos átvizsgálások	412
7	Karbantartás	413
7.1	Az emelőasztal leengedése a vizsgálati támaszra	413
7.2	Hajtsa fel a vizsgálati támaszokat.....	413
7.3	Karbantartási terv.....	414
7.4	Tisztítás.....	414
7.5	Hidraulikaolajok.....	414
7.6	Az olajsint ellenőrzése	414
7.7	Olajcsere.....	414
7.8	A munkahenger légtelenítése	415
7.9	A hidraulikatömlők ellenőrzése	415
7.10	A hidraulikatömlők cseréje	415

8	Hibadiagnosztika	416
9	Leselejtezés és megsemmisítés	416
10	Függelék	417
10.1	Műszaki adatok	417
10.2	Hidraulikus terv	417
10.3	Cserealkatrészek	419
10.4	Táblázat: Csavar meghúzási nyomaték.....	423
	Karbantartási jelentés	424
	Ellenőrzési jelentés	425

Általános

1 Általános

1.1 A kézikönyvvel kapcsolatos információk

Figyelmesen olvassa el az utasításokat, hogy elkerülje a felhasználó vagy mások életét és testi épségét, vagy az anyagi károkat veszélyeztető helyzeteket.

Tartsa szem előtt az alábbiakat:

- A használati utasítást mások által is könnyen elérhető helyen kell tárolni.
- Alaposan ismerkedjen meg a biztonsági előírásokkal.
- Nem vállalunk felelősséget a használati utasítás figyelmen kívül hagyásából eredő károkért és működési problémákért.
- Az illusztrációk eltérhetnek a szállított típustól.
Azonban a funkciók vagy a szükséges munka lépések ugyanazok maradnak.





1.2 Információk az üzem kezelője számára

Az üzem kezelője felelős a biztonságos működtetésért és az emelőasztal biztonságos működésének fenntartásáért.

- A kezelőknek részt kell venniük a műszaki képzéseken és gyakorlatokon, szakképzettnek és a munkahelyi biztonságot és a baleset-megelőzést jól ismerőnek kell lenniük.
- A kezelőknek útmutatást vagy képzést kell kapniuk az emelőasztal használatával kapcsolatosan, és használniuk kell a szükséges védőberendezéseket.
- A kezelőknek el kell olvasnia és meg kell értenie a biztonsági előírásokat.
- Az emelőasztal csak biztonsággal kapcsolatos megfelelő állapotban üzemeltethető.
- A karbantartást és a javítási munkákat, valamint a biztonsági ellenőrzéseket meghatározott időközönként rendszeresen el kell végezni.
- A használati utasítást mindig teljes és olvasható állapotban az emelőasztal használati helyén kell tartani. Ez érvényes a berendezés eladása vagy másik helyen való üzembe helyezése esetében is.
- Az emelőasztal műszaki átalakítása tilos.

1.3 Alkalmazotti figyelmeztető és tájékoztató szimbólumok

A veszély kategóriájának megfelelően a figyelmeztető megjegyzések a következő szimbólumok egyikével vannak jelölve.

	VESZÉLY! Azonnali halál- és súlyos sérülésveszély
	FIGYELMEZTETÉS! Halál és súlyos sérülés, anyagi kár lehetséges kockázata
	VIGYÁZAT! Lehetséges sérülésveszély; anyagi kár
	MEGJEGYZÉS Alkalmazási tippek és hasznos információk

1.4 Felhasználási terület

- Az emelőasztal személygépkocsik és kishaszongépjárművek járműalkatrészei kiszerelesének és beszerelésének elősegítésére alkalmas. Ezzel az asztallal egy emelőn álló megemelt jármű esetében alulról kiszerelehetők és beszerelhetők az alkatrészek. Az asztal alkatrészek szállítására és szerelőasztalként is használható.
- A rendeltetésszerű használat megköveteli a gyártó használati, karbantartási, valamint a szervizelési feltételeinek, valamint a javítási útmutató betartását.
- A felsorolt határértékek nem léphetők túl (→ 10.1).

1.5 Előrelátható rendellenes használat

A következők tiltottak:

- Személyek szállítása
- Felmászás a teherre vagy az asztalra
- A teher alá állni
- Az asztal traktorhoz csatlakoztatása

1.6 Veszélyes terület

A veszélyes terület a megterhelt asztal külső szélén belül van

1.7 Biztonsági eszközök



FIGYELMEZTETÉS!

Soha ne tegye a következőket a biztonsági berendezésekkel

- Kiszereles
- Módosítás
- Letiltás

- Csőfék védelem
- Leengedő fékszelep
- Kerékretesz
- Ürítőszelep
- Kitolható asztallap biztonsági fogantyú

1.8 A berendezés kibiztosítása



Beszerelés, a munkakörülmények módosítása és a működési módszer megváltoztatása, karbantartás, átvizsgálás és javítás előtt mindig biztosítsa ki az asztalt.

1.9 Személyi védőfelszerelés

A használathoz szükséges:

- Biztonsági lábbeli

Karbantartáshoz, tisztításhoz és javításhoz szükséges:

- Biztonsági lábbeli
- Védőkesztyű

Viselkedés meghibásodás esetén

2 Viselkedés meghibásodás esetén

Meghibásodás esetén:



1. Azonnal szakítson meg minden tehermozgatást
2. Biztosítsa az emelőasztalt a további használat ellen
3. Értesítse a felettesét

3 Szállítás és tárolás



FIGYELMEZTETÉS!

A helytelen szállítás halált és súlyos sérülést eredményezhet
Az emelőasztalt mindig megfelelő emelő és szállítóberendezésekkel szállítsa (pl. targonca vagy daru).

- Szállításkor ellenőrizze, hogy nem sérült-e a berendezés.
- Azonnal jelentse a sérült terméket a szállítónak/szállítmányozónak.
- Az emelőasztalt tiszta és száraz helyen tárolja, -10 °C és +50 °C közötti hőmérsékleten.

4 Használatba vétel

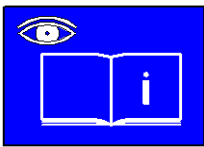

Figyeljen a használati utasításra.
Kövesse a baleset-megelőzési előírásokat.

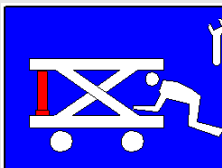

FIGYELMEZTETÉS!

Az emelőasztalon csak terhelés és nyomás nélkül végezzen karbantartást vagy javítást.

Minden tisztítási, karbantartási és javítási munkához engedje le az asztalt a vizsgálati támaszra.

Csak szakember számára engedélyezett a hidraulikus és mechanikus rendszeren való munka.

Használjon személyi védőfelszerelést.

Első használat előtt:

- Cserélje ki a zárócsavart (2) a légtelenítő dugóval (1) (lásd 1. ábra)
- Ellenőrizze az olajsintet (→ 7.6)
- Ha szükséges, légtelenítse az emelő munkahengert (→ 7.8)
- Szerelje fel a csúszófogantyút [4], és rögzítse a csappal [3]
- Húzzon meg minden csavart a megadott nyomatékra (→ 10.3)

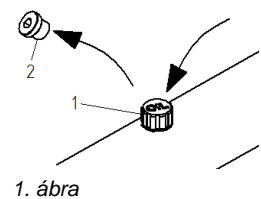

1. ábra

5 Használat

	<p>Figyeljen a használati utasításra. Figyeljen a berendezésen található piktogramokra.</p>
	<p>VESZÉLY! Emelés vagy leengedés közben soha ne helyezze a kezeit vagy a lábát a Veszélyes területre. Az emelés és leengedés során a Veszélyes területen tartózkodni tilos.</p>
	<p>VESZÉLY! Személyek szállítása tilos.</p>
	<p>VESZÉLY! Ne használja az emelőasztalt lejtőkön és emelkedőkön. Az emelőasztalt csak vízszintes, és az emelőasztalt és a terhet megtartó felületen használja.</p>
	<p>FIGYELMEZTETÉS! Az emelő alatti munka előtt az emelőt az újraindítás megakadályozása érdekében ki kell biztosítani. Soha ne hagyja egy felemelt jármű alatt az emelőasztalt felügyelet nélkül.</p>
	<p>FIGYELMEZTETÉS! A berendezést csak a betanított szakemberek használhatják. Használjon védőfelszerelést. A munka végén engedje le az asztalt, és helyezze el egy megfelelő helyen.</p>
	<p>FIGYELMEZTETÉS! Csak akkor emelje fel a terhet, ha az nem jelent veszélyt a személyzetre. Mindig ellenőrizze az emelési és a leeresztési mozgást. Az emelőasztalt csak biztonság-technológiailag megfelelő állapotban üzemeltesse.</p>
	<p>FIGYELMEZTETÉS! Ne lépje túl a max. megengedett terhelési kapacitást. Mindig egyenletesen oszlassa el a terhet az asztalon. Mindig rögzítse a terhet láncokkal vagy hevederekkel. A terhet csak az asztal leengedett állapotában szállítsa. Soha ne hagyja felügyelet nélkül a felemelt terhet.</p>

Használat

5.1 Az asztalt csak targoncával vagy daruval rakodja meg vagy ürítse le



FIGYELMEZTETÉS!

- Mindig használjon megfelelő rögzítő berendezéseket a járműalkatrészekhez a leszereléskor. M10 csavarokkal rögzítse azokat az asztallaphoz (→10.4).
- Mindig egyenletesen oszlassa el a terhet az asztallapon.
- A terhek nem nyúlhatnak túl az asztallapon.
Kivétel: Megfelelő rögzítő eszközök használata esetén

- Húzza be a görgőféket [15].
- Helyezze fel a rögzítő eszközt.
- Húzza be teljesen az asztallapot [8].
- Rögzítse a biztonsági fogantyút [10] a kívánt pozícióba.
- A szögbeállítóval [12] szintezze ki az asztalt.
- Rögzítse az asztal pozícióját a rögzítő támasszal [7].
- A leengedő szeleppel [1] engedje le az emelőasztalt a legalacsonyabb helyzetbe.
- Egy targoncával vagy daruval engedje le lassan a terhet a rögzítőberendezésre.
- Rögzítse a terhet láncokkal vagy hevederekkel.

5.2 Emelés

- Húzza be a görgőféket [15].
- Hajtsa ki a lábumpát [2].
- A lábumpával [2] állítsa be az asztal magasságát.
- Hajtsa fel a lábumpát [2].

5.3 Leengedés

- Húzza be a görgőféket [15].
- A leengedő szeleppel [1] engedje le az emelőasztalt a legalacsonyabb helyzetbe.

5.4 Az asztallap dőlésének beállítása

Az asztallap két irányba dönthető meg 3,5°-kal.



FIGYELMEZTETÉS!



Figyeljen a teherre az asztallap megdöntésekor.
Kétség esetén azonnal állítsa le a folyamatot.



Először lazítsa meg az asztal rögzítését, hogy a támasz automatikusan követni tudja a döntés során az asztallapot.
Ezután rögzítse a beállítást a rögzítő támasszal.

- Húzza be a görgőféket [15].
- Lazítsa meg az asztallap rögzítő támaszát [7].
- A szögbeállítással [12] állítsa be az asztallap dőlését.
- Rögzítse az asztal pozícióját a rögzítő támasszal [7].

5.5 A teher szállítása

	<p>FIGYELEM! Zúzóadás veszélye Mindig lassan haladjon. Az úton nem lehetnek akadályok.</p>
	Nehéz terheket mindig két személy segítségével szállítson.

- Hajtsa fel a lábpumpát [2].
- Szerelje fel a csúszófogantyút [4].
- Rögzítse a csúszófogantyút [3] egy csappal.
- A leengedő szeleppel [1] engedje le az emelőasztalt a legalacsonyabb helyzetbe.
- Lazítsa ki a görgőféket [15].
- Tolja a terhet a kívánt helyre.

5.6 Munkaasztalként való használat

- Húzza be a görgőféket [15].
- A lábpumpával [2] állítsa be az asztal magasságát.
- A szögbeállítóval [12] állítsa be az asztalt vízszintes pozícióba.
- Rögzítse az asztal pozícióját a rögzítő támasszal [7].
- Hajtsa fel a lábpumpát [2].
- Ha szükséges szerelje le a csúszófogantyút [4].

5.7 Csúszópanel

A motor és a sebességváltó szétválasztásához az asztal rendelkezik egy rögzített és egy kitolható asztallappal. Ezért a motort a rögzített asztallapra és a sebességváltót a kitolható asztallapra kell elhelyezni.

- Mindig húzza ki az asztallapot [8] amíg a biztonsági fogantyú [10] be nem kattann.
- Rögzítse a pozíciót a rögzítőcsavarral [11].
(Lásd a 2. ábrát)

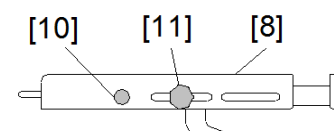

2. ábra

5.8 Alkatrészek leszerelése és felszerelése felemelt járműről az asztal segítségével

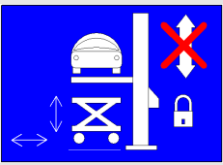
	<p>FIGYELMEZTETÉS! Az emelő alatti munka előtt az emelőt az újraindítást megakadályozandó ki kell biztosítani. A járműalkatrészek le- vagy felszerelésekor csak az emelőasztalt használja a leengedési és felemelési mozgáshoz. Soha ne hagyja egy felemelt jármű alatt az emelőasztalt felügyelet nélkül.</p>
---	---

5.9 A munka befejezése

- A leengedő szeleppel [1] engedje le az emelőasztalt a legalacsonyabb helyzetbe.
- Helyezze el az emelőasztalt egy megfelelő helyen.
- Húzza be a görgőféket [15].

Tesztelés

6 Tesztelés

6.1 Első használat előtti tesztelés

Ezt a tesztet a gyártó végzi el a berendezés leszállítása előtt.

6.2 Időszakos átvizsgálások

A mobil emelőasztalt egy szakemberrel legalább évente vagy szükség szerint át kell vizsgáltatni. Javasoljuk, hogy az eredmény rögzítésre kerüljön a tesztenaplóban.

Erre a célra készítsen egy másolatot a Mellékletben található tesztenapló listáról, és csatolja az átvizsgálási füzetéhez.

Különösen meg kell vizsgálni:

Mechanika:

- Munkahenger csapjai rögzítve vannak
- Az összes nyírócsavar rögzítve van
- Vizsgálati támasz működése
- Görgőfék működése
- Berendezés tiszta állapota
- Címkék megléte és olvashatósága
- Hegesztési pontok sértetlensége
- A berendezés legalább 10 percig megtartja a terhet a legmagasabb helyzetben
- A leengedés megfelelően működik
- Az összes csavar meg van húzva

Hidraulika:

- Nincs szivárgás a hidraulikarendszerben
- Az olajsint elégséges
- Nincs tömlőkárosodás

7 Karbantartás

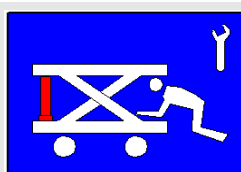

FIGYELMEZTETÉS!

- A karbantartási és javítási munkálatok végrehajtása csak terheletlen asztalon engedélyezett.
- Az emelő mechanizmuson végzett összes tisztítási, karbantartási és javítási munkához az asztalt le kell engedni a vizsgálati támaszra.



Csak a gyártó eredeti cserealkatrészeit használja.
Csak szakember számára engedélyezett a hidraulikus és mechanikus rendszeren való munka.

7.1 Az emelőasztal leengedése a vizsgálati támaszra

- A lábumpával [2] emelje fel a terheletlen asztalt.
- Helyezze el függőlegesen a vizsgálati támaszokat [5].
- A leengedő szeleppel [1] engedje le az emelőasztalt a vizsgálati támaszokra [5].
- Ellenőrizze, hogy az emelőmechanizmus megfelelően ül a vizsgálati támaszokon [5].

Vizsgálati támaszok behelyezése a hidraulika meghibásodása esetén

- Targoncával vagy daruval emelje fel az emelőasztalt.
- Helyezze el függőlegesen a vizsgálati támaszokat [5].
- Engedje le az emelőmechanizmust a targoncával/daruval a vizsgálati támaszokra [5].
- Ellenőrizze, hogy az emelőmechanizmus pozitívan ül a vizsgálati támaszokon [5].



Az emelőasztal targoncával vagy daruval való felemelése vákuumot generál a hidraulikahengerekben. Ezért a munkahengerek nem tudják kitámasztani a terhet. A teher ráhelyezésekor azonnal leengednek.

7.2 Hajtsa fel a vizsgálati támaszokat



A kontrollálatlan leengedés kockázata

- Csak akkor hajtsa fel a vizsgálati támaszokat, miután az emelőasztal ki van húzva a saját hidraulikus meghajtó támasza alól.
- Soha ne üsse ki, húzza ki vagy csatlakoztassa le erővel a vizsgálati támaszokat.
- A támaszok felhajtása után a végrehajtó kezelő nem tartózkodhat a veszélyes területen az emelő mechanizmus alatt.

A támaszok behajtása

- A lábumpával [2] emelje fel a terheletlen asztalt.
- Hajtsa fel a vizsgálati támaszokat [5].

Karbantartás

7.3 Karbantartási terv

Az emelőasztal folyamatos használat vagy különösen szennyezett környezetben való használat esetén gyakoribb karbantartást igényel.

Egy további ellenőrzés is szükségesek a karbantartás során a biztonságra vonatkozó alkatrészek cseréje után.

Intervallum	Karbantartási művelet
Minden használat előtt	A kezelőszervek megfelelő működésének vizsgálata Károsodás és szivárgás vizuális átvizsgálása
Félévente	Tisztítás (→7.4) Olajszint ellenőrzés (→7.6)
Évente	Időszakos átvizsgálás (→6.2) A hidraulikatömlők átvizsgálása (→7.9)
6 évente	A hidraulikatömlők cseréje (→7.10) Olajcsere (→ 7.7)

7.4 Tisztítás

A tisztításhoz ne használjon agresszív tisztítószerket.
Ne használjon közvetlenül vízsugarat vagy gőztisztítót.

- A leengedő szeleppel [1] engedje le az emelőasztalt a vizsgálati támaszokra [5].
- Egy ruhával törölje szárazra az emelőasztalt.

7.5 Hidraulikaolajok

- A hidraulikarendszerhez csak DIN 51524, Class HLP, ISO-VG 22 viszkozitási szabványoknak megfelelő hidraulikaolajat használjon.
- Az olajok és a kenőanyagok vízszennyezők. Mindig az országában érvényes szabályozás szerint semmisítse meg azokat (→ 9).

7.6 Az olajszint ellenőrzése

- A leengedő szeleppel [1] engedje le az emelőasztalt a legalacsonyabb helyzetbe.
- Ellenőrizze az olajszintet (→ 7.6)
- Töltsön hozzá olajat szükség szerint.

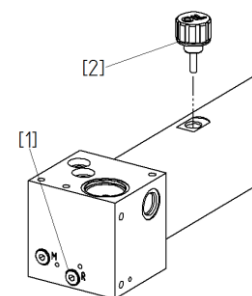

3. ábra

7.7 Olajcsere

Az olajcserehez szükséges eszközök:

- Egy olajteknő a hidraulikaolaj összegyűjtéséhez
- Hidraulikaolaj (→ 10.1)

Olajcsere:

- A leengedő szeleppel [1] engedje le az emelőasztalt a legalacsonyabb helyzetbe
- Helyezze az olajteknőt a szeleptömb alá
- Tekerje ki a csavart (1), és eressze le az olajat
- Tekerje be a csavart (1)
- Tölts fel olajjal az olaj nívópálcán lévő jelzésig (2) [17] (lásd 3. ábra)

7.8 A munkahenger légtelenítése

Mindig mindkét munkahengert légteleníteni kell.

- A lábumpával [2] emelje fel a terheletlen asztalt.
- A leengedő szeleppel [1] engedje le az emelőasztalt a vizsgálati támaszokra [5].
- Ellenőrizze, hogy az emelőmechanizmus megfelelően ül a vizsgálati támaszokon [5].
- Forgassa el 0,5 fordulattal a légtelenítő csavart [14], amíg az olaj buborékok nélkül nem áramlik ki.
- Zárja be a légtelenítő csavart [14].
- Az olajsint ellenőrzése (→ 7.6).

7.9 A hidraulikatömlők ellenőrzése

A hidraulikatömlőknél a biztonságos működéshez éves átvizsgálás van előírva. Az átvizsgálást szakembernek kell elvégeznie.

- A tömlők károsodásának átvizsgálása a külső hüvely, kopás, hajlás, vágás, leválás, karcolás, törékenységi stb. tekintetében.
- Látható a tömlőn deformáció?
- Látható szivárgás a tömlő és a szerelvény között?
- Leválik a tömlő a szerelvényről?
- Ha hibát észlel, azonnal cserélje ki a tömlőket.
- A nyomótömlőket szükség esetén, vagy legalább 6 évente cserélni kell.

7.10 A hidraulikatömlők cseréje

Kizárólag eredeti pótalkatrészeket használjon.

- A lábumpával [2] emelje fel a terheletlen asztalt.
- Helyezze el függőlegesen a vizsgálati támaszokat [5].
- A leengedő szeleppel [1] engedje le az emelőasztalt a vizsgálati támaszokra [5].
- Helyezze az olajteknőt a szeleptömb alá.
- Cserélje ki a hidraulikatömlőket.
- Húzza meg szorosra az összes hidraulikacsatlakozást.
- Légtelenítse a munkahengereket (→7.8).
- Hajtsa fel a vizsgálati támaszokat [5].
- Az olajsint ellenőrzése (→7.6).

8 Hibadiagnosztika

Az asztal lassan leengedi a terhet

1. ok: A szabályozókar rosszul van beállítva
Megoldás: Állítsa be a szabályozókart
→ Lazítsa meg a rögzítőcsavart (A)
→ Egy csavarhúzóval (C) állítsa be a leengedő orsót (B)
→ Rögzítse a pozíciót a rögzítőcsavarral (A) (lásd 4. ábra)
2. ok: Hibás leengedő szelep
→ Cserélje ki a leengedő szelepet
3. ok: A leengedő szelep nem zár be vagy a szelepülék olajszenyezetség miatt szivárog
→ Tisztítsa ki a szelepet
→ Cserélje ki az olajat (→7.7)

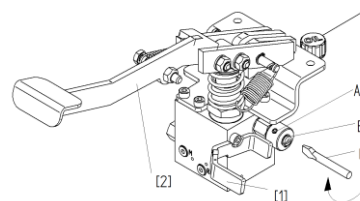

4. ábra

Az emelőasztal nem emel, a szivattyú nem szállít olajat

1. ok: Levegő a hidraulikarendszerben
Megoldás: Légtelenítse a szivattyút
→ A jobb kezével működtesse a leeresztő szelepet [1], és ugyanakkor a bal kezével végezzen néhány gyors pumpáló mozgást [2]
→ Légtelenítse a munkahengereket (→7.8).
2. ok: Kevés olaj
Megoldás: Töltsön be olajat
→ Légtelenítse a munkahengereket (→7.8)

Szagatott leengedés

- Ok: Levegő a hidraulikarendszerben
Megoldás: Légtelenítse a munkahengereket (→7.8)

9 Leselejtezés és megsemmisítés

A részegységeket az előírásoknak megfelelően és környezetbarát módon kell ártalmatlanítani.

10 Függelék

10.1 Műszaki adatok

Mechanikus

Terhelési kapacitás 1 teherrel:	1000	kg
Terhelési kapacitás 2 teherrel:	700 (2x350)	kg
Terhelés típusa:	Megosztott terhelés	
Min. magasság	480	mm
Max. magasság	1800	mm
Hasznos emelés:	1320	mm
Súly üresen:	360	kg
Asztallap méretei:	1300x768	mm
Asztallap dőlése, x és y:	± 3.5°	
Alapkeret méretei:	1450x1055	mm

Hidraulika



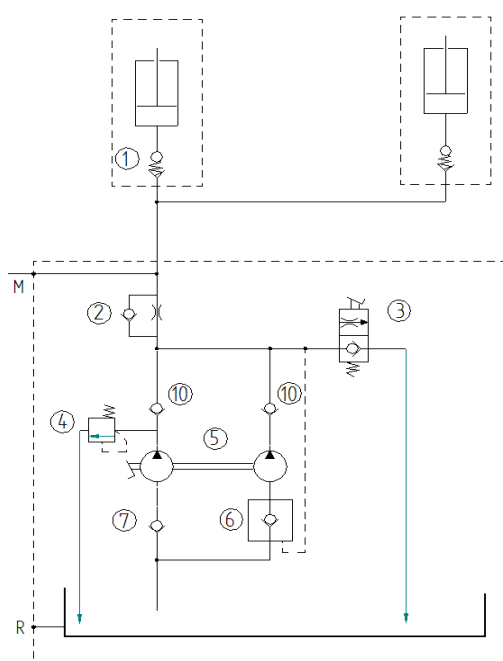

Üzemi nyomás:	224	bar
Olaj, betöltési mennyiség:	1.8	l
Olaj típusa:	HLP22	
Hidraulikus henger:	2x (Ř 40)	
Lábpumpa, löket:	99	löklet
Leengedési idő terheléssel:	50	mp

10.2 Hidraulikus terv

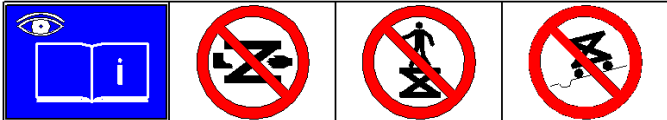
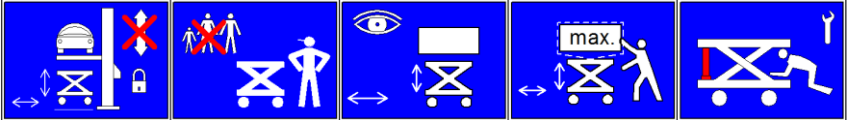
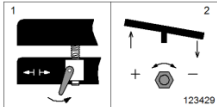

1	Csősérülés biztonsági eszk.	
2	Leengedő fékszelep	
3	Leeresztő szelep	
4	Üritőszelep	
5	Lábpumpa	
6	Szívószelep	
7	Szívószelep	
M	Csatlakozó nyomásmérő	
R	Olajleeresztő csavar	

Függelék

132083	Engineered by Blitz
106756	
3209500	max. 1000 kg 
123427	
123428	
123429	
115228	
115229	

10.3 Cserealkatrészek

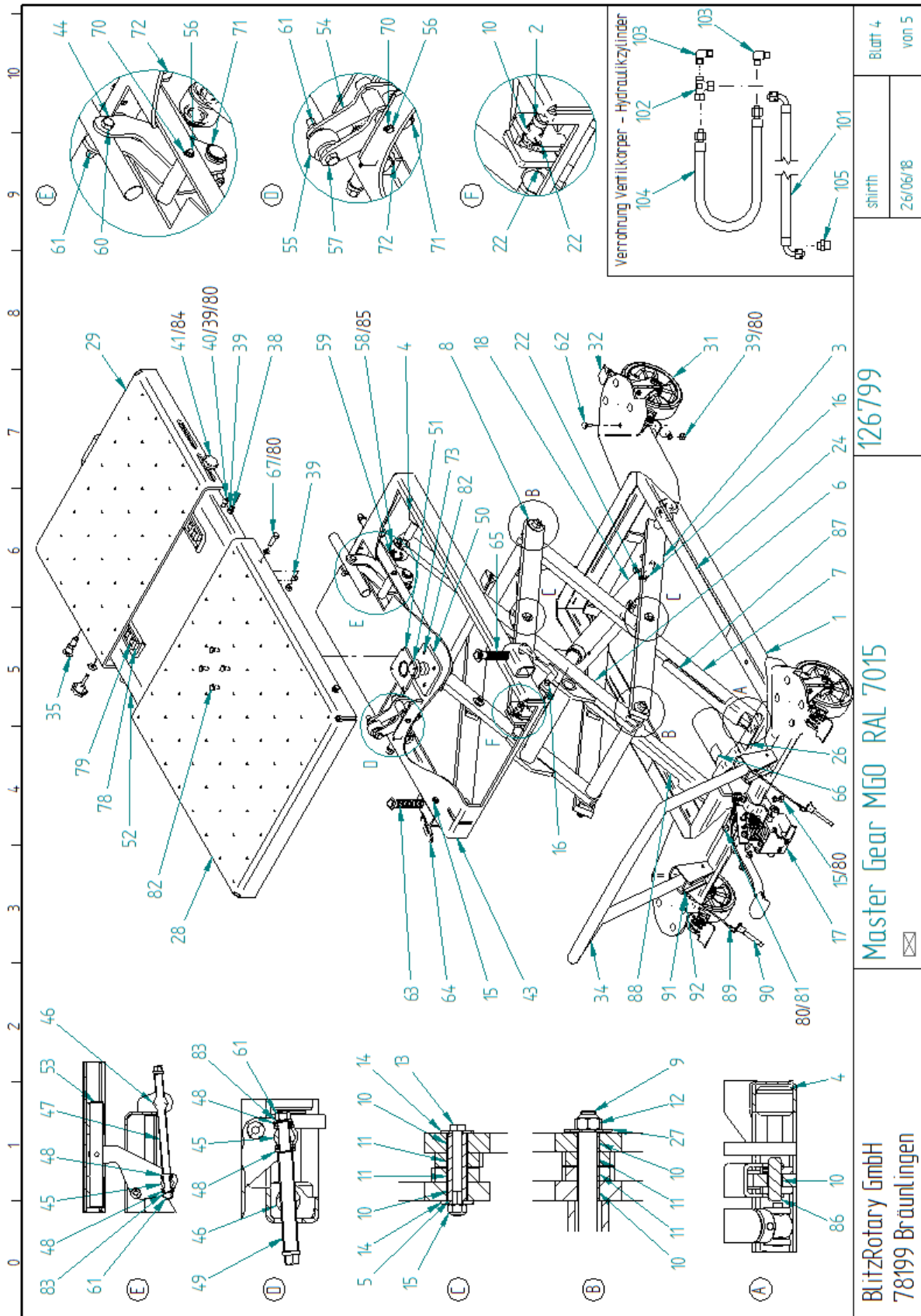

Függelék

Elem	Menny.	Megnevezés	EDV
1	1	Alapkeret	122937
2	2	Reteszelő csap	113575
3	1	Ollókar	123332
4	4	Egyoldalú görgő	113727
5	4	Csapágyersely	113604
6	1	Ollókar 4	122955
7	1	Ollókar 3	123335
8	2	Ollókar	123151
9	2	Tengely	113720
10	20	Siklócsapágy	114130
11	16	Siklócsapágy	114131
12	4	Hatlapfejű anya	703304
13	4	Hatlapfejű csavar	700425
14	8	Tárcsa	114132
15	8	Biztonsági anya	703314
16	4	Reteszelő csap	113728
17	1	Lámpedál	122936
18	2	Hidraulikus henger	123343
22	6	Hernyócsavar	701251
24	2	Biztonsági címke	115227
26	1	Pedál címke	115229
27	4	Tárcsa	102000
28	1	Nagy asztallap	123283
29	1	Kis asztallap	123284
31	4	Görgő	123145
32	2	Görgő irányrögztítő	123146
34	1	Markolat	123265
35	1	Rögztítőcsavar	123268
38	4	Hatlapfejű csavar	700211
39	30	Hatlapfejű anya	703103
40	2	Hengeres fejű csavar	700839
41	2	Csillagcsavar	123275
43	1	Lemez	122873
44	1	Emelőkar	122872
45	2	Nyomáscsavar	122878
46	2	Menetes csavar	122876
47	1	Beállító orsó, hosszirányban	123286
48	4	Axiálcspapágy	121417
49	1	Beállító orsó, rövid	123285
50	1	Golyócsap	122894
51	1	Golyó foglalat	122890

Elem	Menny.	Megnevezés	EDV
52	1	Asztal	122897
53	1	Tengely	122900
54	1	Emelőkar	122903
55	1	Görgő asztal beállítá sorok	122879
56	2	Szelephimba tengely	123272
57	1	Hatlapfejű csavar	700604
58	2	Görgő	123279
59	2	Támasztógyűrű	704016
60	1	Hatlapfejű csavar	123273
61	4	Biztonsági anya	703312
62	16	Hengeres fejű csavar	123277
63	1	Asztal rögztítő	123287
64	2	Állítható szorítókar	123274
65	1	Asztal rögztítő, bal	123295
66	1	Légtelenítő címke	115228
67	4	Hatlapfejű csavar	700251
70	4	Támasztógyűrű	704004
71	4	Támasztógyűrű	704018
72	4	Támasztógyűrű	704022
73	1	Rugós biztosítógyűrű	123269
78	2	Görgő ketrec	123349
79	20	Görgő a görgőketrechez	123346
80	26	Tárcsa	703412
81	2	Hengeres fejű csavar	701022
82	8	Hatlapfejű csavar	700026
83	2	Tárcsa	703413
84	2	U-tárcsa	101021
85	4	Tárcsa	123591
86	2	Reteszelő csap	123337
87	1	Támasz, jobb	123344
88	1	Támasz, bal	123340
89	2	Tartókötel rögztítő kapocsgyűrűvel	123356
90	2	Rögztítőcsap műanyag gombbal	123355
91	2	Hengeres fejű csavar	110431
92	2	Hatlapfejű anya	703100
100	2.8 l	Hidraulikaolaj HLP 22	759940
101	1	Hidraulikatömlő	123141
102	1	Csőcsavarzat	114458
103	2	Csőcsavarzat	123352
104	1	Hidraulikatömlő, 420 mm	123351
105	1	Csőcsavarzat	123353

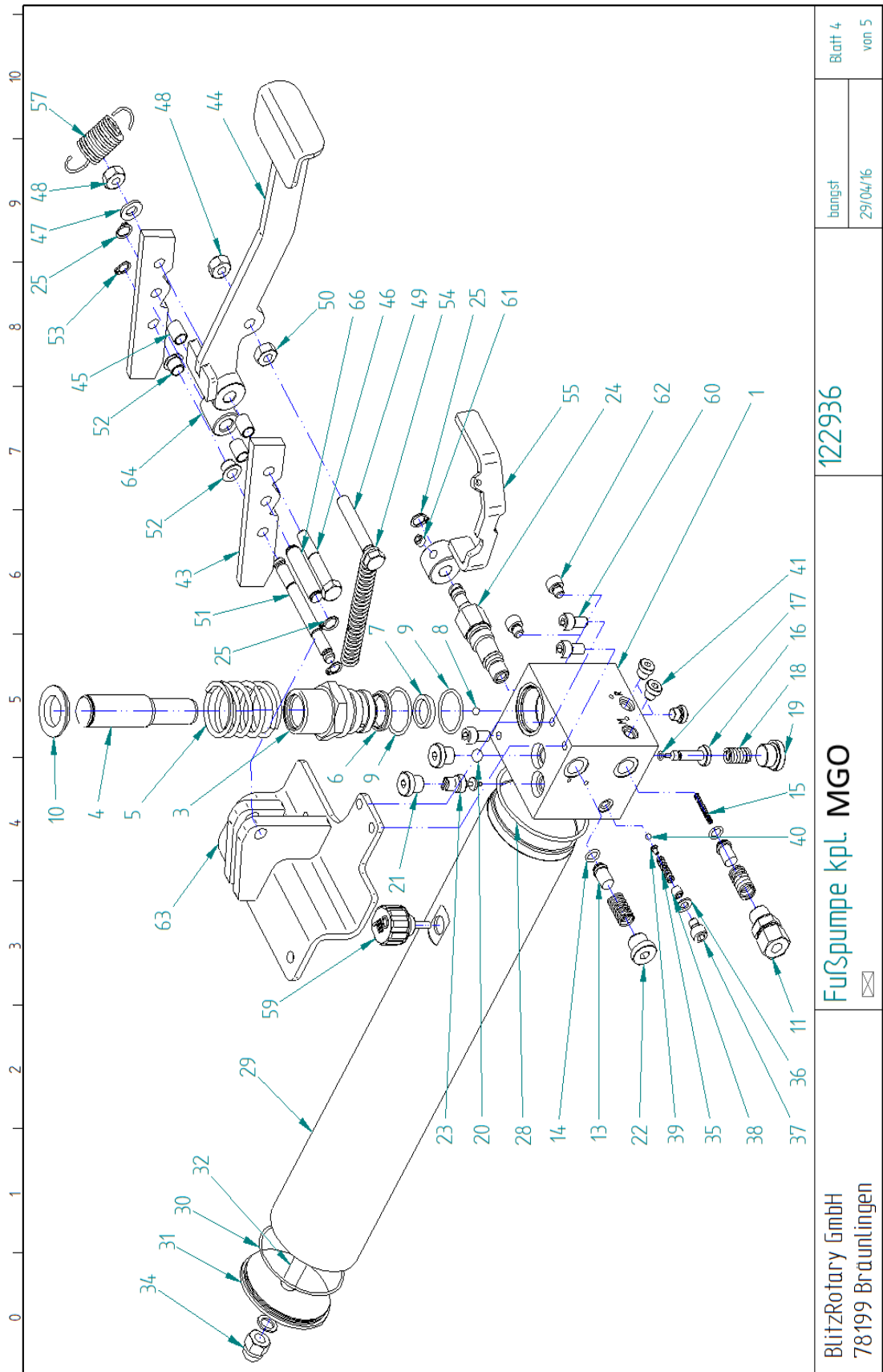

Blatt 4
von 5

bangst
29/04/16

122936

Fußpumpe kpl. MGO

BlitzRotary GmbH
78199 Bräunlingen

Pótalkatrész rendelés a következő helyről: www.rotarylif.hu

Függelék

Elem	Menny.	Megnevezés	EDV
1	1	Szeleptest	122933
2	1	Támasztógyűrű	704016
3	1	Szivattyú	122948
4	1	Szivattyú	122934
5	1	Nyomórugó,	123004
6	1	Dupla ablaktörlő	707962
7	1	Rúd tömítés	113726
8	1	Acélgolyó 6,5	707302
9	2	O-gyűrű	707726
10	1	Rugólemez	123013
11	1	Csőcsavarzat	114834
12	2	Nyomórugó,	114043
13	2	Tányérszelep	113991
14	2	O-gyűrű	707677
15	1	Nyomórugó,	114041
16	1	Szelepemelő	122935
17	1	O-gyűrű	707696
18	1	Nyomórugó,	120388
19	1	Zárócsavar	123133
20	1	Acélgolyó 10	707312
21	2	Zárócsavar	123131
22	1	Zárócsavar	123132
23	1	Leengedő	757709
24	1	Leeresztő	113992
25	3	Támasztógyűrű	704004
28	1	O-gyűrű	707634
29	1	Olajtartály cső	122999
30	1	O-gyűrű	716550
31	1	Olajtartály	123000
32	1	Olajtartály rúd	123001
33	1	O-gyűrű	706804

Elem	Menny.	Megnevezés	EDV
34	1	Zárt anya	123345
35	1	Nyomórugó, 203 sz.	3222226
36	1	O-gyűrű	706845
37	1	Hengeres fejű csavar	700820
38	1	Hernyócsavar	701207
39	1	Nyomókúp	3222209
40	1	Acélgolyó 5 mm	707301
41	3	Zárócsavar	123130
43	2	Lábszivattyú hurok	123270
44	1	Lámpedal	123064
45	4	Siklócsapágy	113806
46	1	Hatlapfejű csavar	700420
47	1	Tárcsa hegesztett	703412
48	2	Biztonsági anya	703314
49	1	Hatlapfejű csavar hegesztett	700610
50	1	Hatlapfejű anya	703103
51	1	Menetes rúd	114078
52	2	Siklócsapágy	123262
53	2	Támasztógyűrű	704003
54	1	Feszítőrugó, 229 sz.	114091
55	1	Üritőkar	123152
57	1	Feszítőrugó, 225 sz.	114042
59	1	Légtelenítő csavar 3/8" nivópálcával	123361
60	3	Hengeres fejű csavar	700822
61	1	Hernyócsavar	701253
62	2	Hengeres fejű csavar	700819
63	1	Lábszivattyú tartó, hegesztett	123144
64	1	Persely	114077
65	6	Tömítés dugó D4	707033
66	1	Tengely	123430

Csavar meghúzási nyomaték

10.4 Táblázat: Csavar meghúzási nyomaték

Méret	Meghúzási nyomaték [Nm]		
	Szilárdsági osztály		
	8.8	10.9	12.9
M 6	9.6	14	16
M 8	23	34	40
M 10	46	67	79
M 12	79	115	135
M 14	125	185	220
M 16	195	290	340

Karbantartási jelentés

Karbantartási jelentés

A kitöltött űrlapot tartsa az ellenőrzési jelentés mellett (melléklet)!

**Mindig dokumentálja az elvégzett karbantartási munkát.
Jelölje be a vonatkozó elemeket.**

Típus: Master Gear MGO

Gyártási szám:

Dátum	Karbantartási intervallum, év			Eredmények	Aláírás
	0.5	1	6		
	<input type="checkbox"/>	<input type="checkbox"/>	<input type="checkbox"/>		
	<input type="checkbox"/>	<input type="checkbox"/>	<input type="checkbox"/>		
	<input type="checkbox"/>	<input type="checkbox"/>	<input type="checkbox"/>		
	<input type="checkbox"/>	<input type="checkbox"/>	<input type="checkbox"/>		
	<input type="checkbox"/>	<input type="checkbox"/>	<input type="checkbox"/>		
	<input type="checkbox"/>	<input type="checkbox"/>	<input type="checkbox"/>		
	<input type="checkbox"/>	<input type="checkbox"/>	<input type="checkbox"/>		
	<input type="checkbox"/>	<input type="checkbox"/>	<input type="checkbox"/>		
	<input type="checkbox"/>	<input type="checkbox"/>	<input type="checkbox"/>		
	<input type="checkbox"/>	<input type="checkbox"/>	<input type="checkbox"/>		
	<input type="checkbox"/>	<input type="checkbox"/>	<input type="checkbox"/>		
	<input type="checkbox"/>	<input type="checkbox"/>	<input type="checkbox"/>		
	<input type="checkbox"/>	<input type="checkbox"/>	<input type="checkbox"/>		
	<input type="checkbox"/>	<input type="checkbox"/>	<input type="checkbox"/>		
	<input type="checkbox"/>	<input type="checkbox"/>	<input type="checkbox"/>		
	<input type="checkbox"/>	<input type="checkbox"/>	<input type="checkbox"/>		
	<input type="checkbox"/>	<input type="checkbox"/>	<input type="checkbox"/>		
	<input type="checkbox"/>	<input type="checkbox"/>	<input type="checkbox"/>		
	<input type="checkbox"/>	<input type="checkbox"/>	<input type="checkbox"/>		
	<input type="checkbox"/>	<input type="checkbox"/>	<input type="checkbox"/>		
	<input type="checkbox"/>	<input type="checkbox"/>	<input type="checkbox"/>		
	<input type="checkbox"/>	<input type="checkbox"/>	<input type="checkbox"/>		
	<input type="checkbox"/>	<input type="checkbox"/>	<input type="checkbox"/>		
	<input type="checkbox"/>	<input type="checkbox"/>	<input type="checkbox"/>		
	<input type="checkbox"/>	<input type="checkbox"/>	<input type="checkbox"/>		
	<input type="checkbox"/>	<input type="checkbox"/>	<input type="checkbox"/>		
	<input type="checkbox"/>	<input type="checkbox"/>	<input type="checkbox"/>		
	<input type="checkbox"/>	<input type="checkbox"/>	<input type="checkbox"/>		
	<input type="checkbox"/>	<input type="checkbox"/>	<input type="checkbox"/>		
	<input type="checkbox"/>	<input type="checkbox"/>	<input type="checkbox"/>		
	<input type="checkbox"/>	<input type="checkbox"/>	<input type="checkbox"/>		
	<input type="checkbox"/>	<input type="checkbox"/>	<input type="checkbox"/>		
	<input type="checkbox"/>	<input type="checkbox"/>	<input type="checkbox"/>		
	<input type="checkbox"/>	<input type="checkbox"/>	<input type="checkbox"/>		
	<input type="checkbox"/>	<input type="checkbox"/>	<input type="checkbox"/>		
	<input type="checkbox"/>	<input type="checkbox"/>	<input type="checkbox"/>		

