

EQUILIBRATRICE ELETTRONICA CON MONITOR

EQUILIBRATRICE AUTOMATICA

L'equilibratrice **Librak360PWS Pro** è lo strumento ideale per l'equilibratura delle ruote grazie al design della plancia porta pesi, al supporto per i rotoli di pesi adesivi e allo schermo da 22". Grazie alla sequenza automatica delle operazioni e al program-

ma per pesi nascosti, che permette di collocarli dietro le razze, la macchina consente un'equilibratura rapida e precisa degli pneumatici per autovettura con diametro fino a 30".

+ A prova di errore: acquisizione automatica dei dati della ruota e indicatore a linea laser
+ Utilizzo semplice ed intuitivo grazie all'interfaccia con icone autoesplicative
+ Capacità completa: ampia plancia porta pesi e spazio dedicato per riporre gli attrezzi

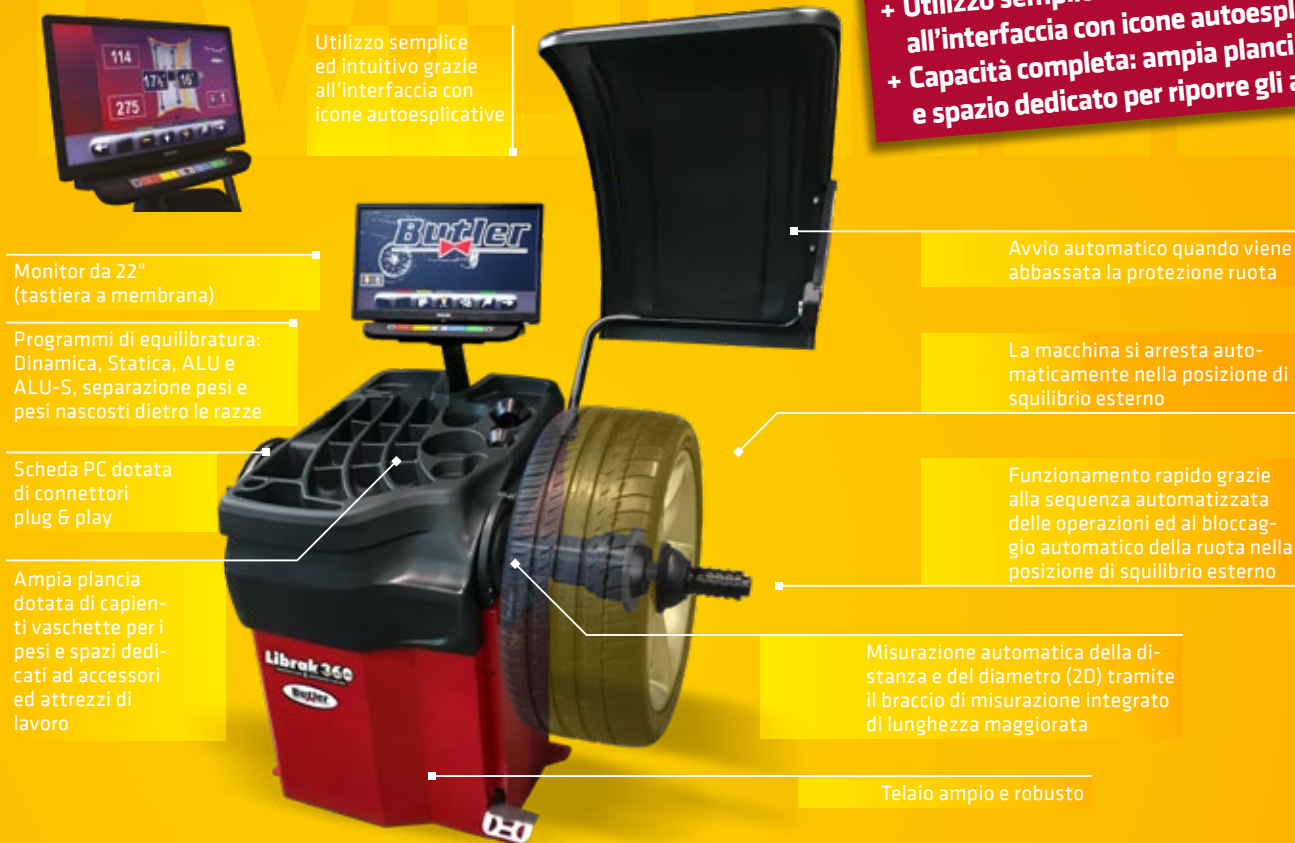

Utilizzo semplice ed intuitivo grazie all'interfaccia con icone autoesplicative

Monitor da 22" (tastiera a membrana)

Programmi di equilibratura: Dinamica, Statica, ALU e ALU-S, separazione pesi e pesi nascosti dietro le razze

Scheda PC dotata di connettori plug & play

Ampia plancia dotata di capienti vaschette per i pesi e spazi dedicati ad accessori ed attrezzi di lavoro

Avvio automatico quando viene abbassata la protezione ruota

La macchina si arresta automaticamente nella posizione di squilibrio esterno

Funzionamento rapido grazie alla sequenza automatizzata delle operazioni ed al bloccaggio automatico della ruota nella posizione di squilibrio esterno

Misurazione automatica della distanza e del diametro (2D) tramite il braccio di misurazione integrato di lunghezza maggiorata

Telaio ampio e robusto

EVIDENZE IN DETTAGLIO

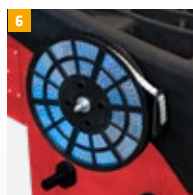
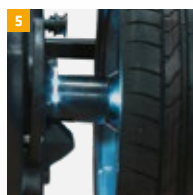
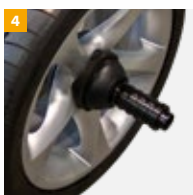

1 Indica il posizionamento del peso con una linea laser a ore 6 (per pesi adesivi).

2 Avvio automatico quando si abbassa la protezione della ruota. La macchina arresta automaticamente la ruota nella posizione di squilibrio esterno e ruota automaticamente fino a quella di squilibrio interno con la semplice pressione di un pulsante.

3 Sonar per la misurazione automatica della larghezza della ruota.

4 Equilibratrice elettronica con dispositivo di bloccaggio pneumatico.

5 Illuminazione a LED.

6 Supporto per i rotoli di pesi adesivi

ACCESSORI A RICHIESTA

- + Sollevatore ruote standard per Librak, con o senza compensazione del peso.
- + Vari tipi di flange, coni, boccole di centraggio e così via.
- + Kit stampante compatibile e molto altro ancora.

LIBRAK360PWS Pro

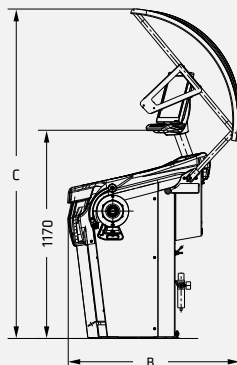
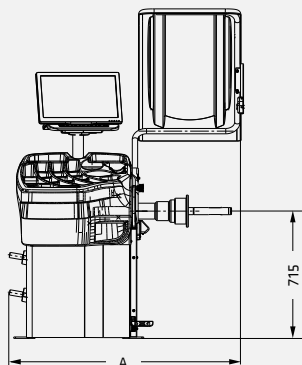

Modello	LIBRAK360PWS Pro
Velocità di equilibratura	< 100 giri/min
Tempo medio di lancio	6 s
Precisione equilibratura +/-	1 g
Display	LCD
Larghezza cerchione	1,5" - 22"
Diametro cerchione	10" - 30"
Diametro max. ruota	1092 mm
Peso max. ruota	70 kg
Collegamento elettrico	230 V 50 - 60 Hz
Fasi	1
B Profondità	963 mm
A Larghezza	1347 mm
C Altezza	1850 mm
Peso	145 kg
Numero di articolo (RAL3002)	812792
Numero di articolo (RAL7016)	812793

OPZIONE

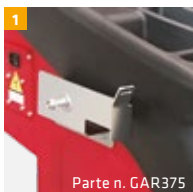

Parte n. GAR375



Parte n. 811035



Parte n. 811033



Parte n. 811034

- 1 Supporto per i rotoli di pesi adesivi.
- 2 Sonar per acquisizione larghezza.
- 3 Set coni per autovettura Ø 44 - 112 mm.
- 4 Cono SUV Ø 95 - 132 mm.