

ELEKTRONISCHE MONITOR-RADWUCHTMASCHINE

AUTOMATISCHE RADAUSWUCHTMASCHINE

Die **Librak360PWS Pro** bietet mit der optimierten Gewichtsablage, der Bandgewicht-Rollenhalter und dem 22-Zoll-Monitor die optimale Unterstützung beim Auswuchten von Rädern. Dank des automatischen Programmablaufs und des Hidden Weight-Programms zur Positionierung des Gewichts hinter

den Speichen ist ein schnelles, präzises und ästhetisches Auswuchten von PKW-Reifen bis zu einem Durchmesser von 30" möglich.

+ Fehlersicher: automatische Raddatenerfassung und Laseranzeige
+ Intuitives Softwaredesign mit selbsterklärenden Grafiken
+ All-in-One-Kapazität: breite Gewichtsablage und Stauraum für Werkzeuge



Intuitives Softwaredesign mit selbsterklärenden Grafiken

22" Monitor (Folientastatur)

Programme: ALU-S, DYN, STATIC, SPLIT, SPOKE

PC-Platine mit verbesserter Bedienbarkeit und Plug&Play-Anschlüssen

Neu konzipierte, breitere Gewichtsablage für unbegrenzte Ablagemöglichkeiten und einfache Organisation von Werkzeugen, Gewichten und Zubehör

Automatischer Start bei Absenkung der Radschutzhaube

Die Maschine hält automatisch in der Unwuchtposition der äußeren Radseite an

Schnell einsatzbereit dank automatischem Programmablauf und automatischer Arretierung in Position des äußeren Ausgleichsgewichtes

Automatische Messung von Abstand und Durchmesser durch integrierten 2D-Messarm mit vergrößerter Länge

Breites und stabiles Gehäuse

HIGHLIGHTS IM DETAIL

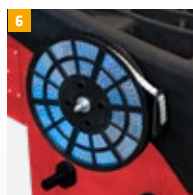
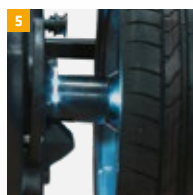
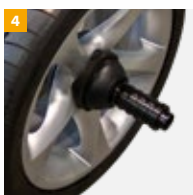

1 Zeigt die Gewichtspositionierung mit einem Laserstrich bei 6 Uhr (für Klebegewichte).

2 Automatischer Start, wenn der Radschutz abgesenkt wird. Die Maschine stoppt das Rad automatisch in der äußeren Unwuchtposition und dreht auf Knopfdruck automatisch in die innere Unwuchtposition.

3 Sonar zur automatischen Messung der Radbreite

4 Elektronische Radwuchtmaschine mit pneumatischer Spannvorrichtung

5 LED-Lampe

6 Bandgewicht-Rollenhalter

ZUBEHÖR AUF ANFRAGE

- + Standard-Radheber für Librak mit oder ohne Gewichtsausgleich.
- + Verschiedene Typen von Flanschen, Konen, Zentriermuffen, etc.
- + Kompatibler Drucker-Satz und vieles mehr.

LIBRAK360PWS Pro

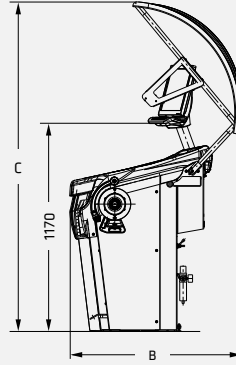
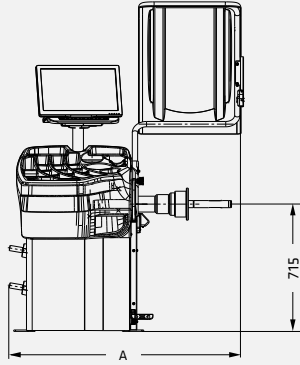

Modell	LIBRAK360PWS Pro
Messdrehzahl	< 100 U/min
Messzeit	6 s
Auswuchtgenauigkeit +/-	1 g
Display	LCD
Felgenbreite	1,5" - 22"
Felgendurchmesser	10" - 30"
Raddurchmesser max.	1092 mm
Radgewicht max.	70 kg
Elektrischer Anschluss	230 V 50 - 60 Hz
Phasen	1
B Tiefe	963 mm
A Breite	1347 mm
C Höhe	1850 mm
Gewicht	145 kg
Artikel Nummer (RAL3002)	812792
Artikel Nummer (RAL7016)	812793

LIEFERUMFANG

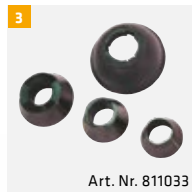
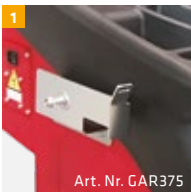

- 1 Bandgewicht-Rollenstütze
- 2 Sonar für Breitenerfassung
- 3 Konen-Satz PKW Ø 44 - 112 mm
- 4 SUV-Konus Ø 95 - 132 mm

