

SMONTAGOMME
Smontagomme senza leva

Let the Wheels
Speed up

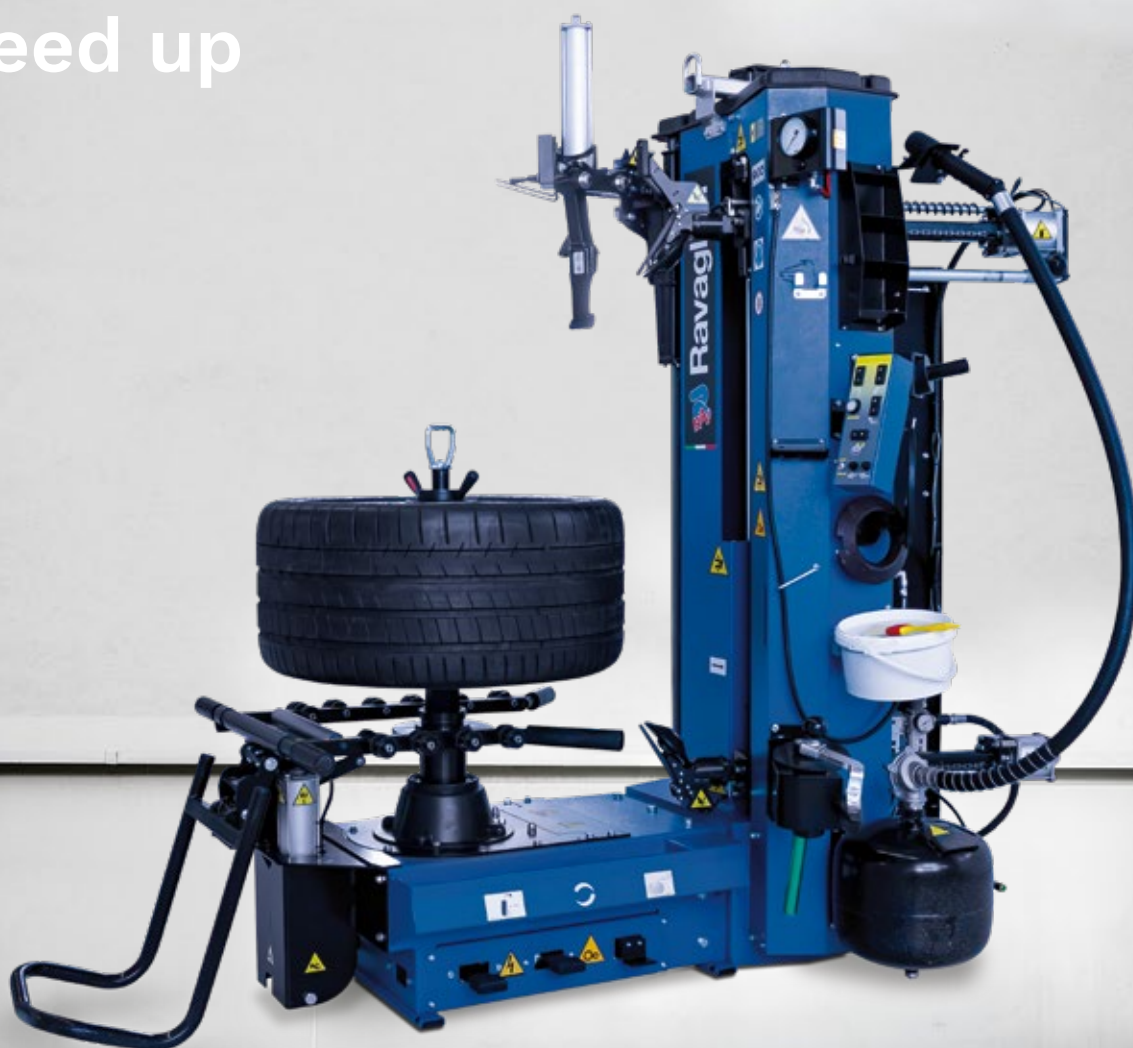

 **Ravaglioli**

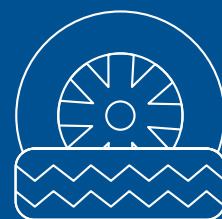

G1250.30

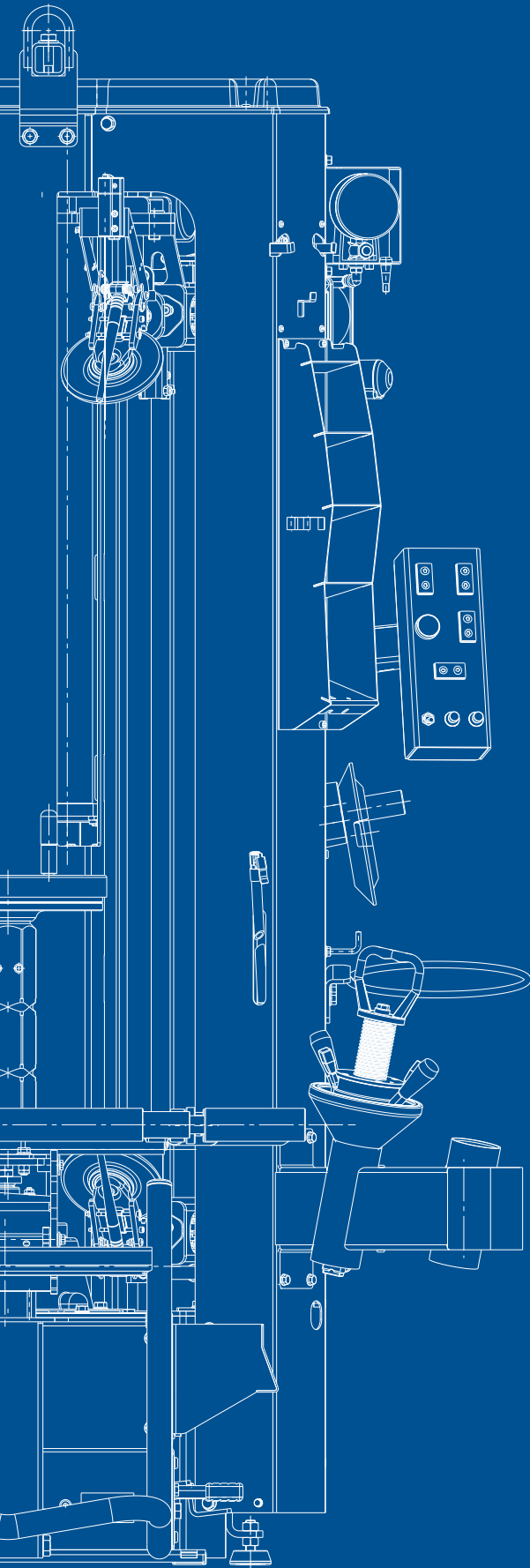

Operazioni semplici:

un solo movimento regola il diametro e la posizione di tutti e tre i bracci operanti

Operazioni veloci:

Memory system - funzione di auto riposizionamento dell'utensile a bordo cerchio

Operazioni sicure:

stallonatura efficace e sicura a salvaguardia del fianco dello pneumatico e del sensore di pressione

Dotato di un innovativo utensile senza leva (brevettato) e di funzioni automatiche avanzate, consente di lavorare con rapidità, precisione e senza alcuno sforzo anche su pneumatici con **profilo ultra-ribassato e Run-Flat**. La configurazione è già completa di tutti i principali accessori, rendendolo particolarmente adatto a **gommisti e concessionarie**.

SMONTAGOMME

Smontagomme senza leva



Fornito di braccio premitallone pneumatico rotante.

Utensile di montaggio in materiale antigraffio per lavorare vicino al bordo dei cerchi senza danneggiarli (zero stress effect).

Dispositivo di bloccaggio rapido dei cerchi.

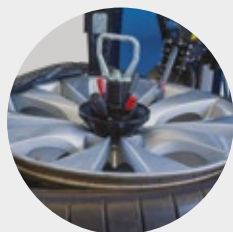

Completo di sollevatore ruote pneumatico.



Certificato WDK.



Spazio libero nella parte posteriore per una migliore manovrabilità e libertà di movimento intorno alla macchina.



Motore con inverter. Consente all'operatore di controllare la velocità variabile della ruota (0 - 15 giri/min).

Vani portaoggetti per riporre accessori, valvole e utensili.



I comandi sono raccolti in un'unica console studiata per il massimo comfort di lavoro.

Gonfiaggio con azionamento a pedale, manometro e valvola di gonfiaggio rapido.

Dispositivo di gonfiaggio TOP brevettato per un gonfiaggio potente e sicuro. (Solamente per versione G1250.30PLUSIT)



Puntatore laser che indica il corretto posizionamento degli utensili.

Tre altezze di lavoro regolabili.



MEMORY SYSTEM

Tasto MEMORY con funzione di riposizionamento automatico dell'utensile a bordo cerchio, che permette la ripresa in modo veloce di un nuovo processo di smontaggio e montaggio.



L'autocentrante a piattello flottante (brevettato), adatto anche per cerchi a canale rovesciato, offre un meccanismo autobloccante che riduce lo sforzo richiesto all'operatore.



Sensore con attivazione automatica della funzione di avanzamento dei dischi per una stallonatura precisa e senza rischi per gli pneumatici.



Sistema di stallonatura a doppio disco. Lo pneumatico viene stallonato in modo rapido e sicuro da due dischi opposti sincronizzati.



Attuatore elettromeccanico che controlla, tramite un sistema di sincronizzazione a catena, il movimento contemporaneo di tutti e tre i bracci operanti.

Dati tecnici

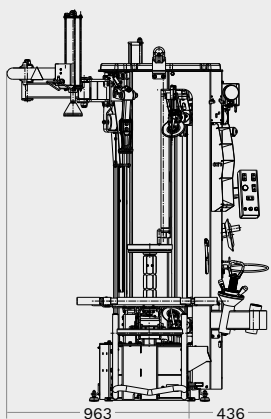



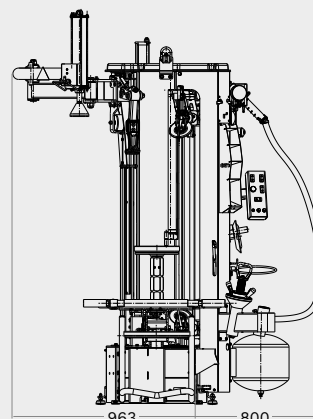
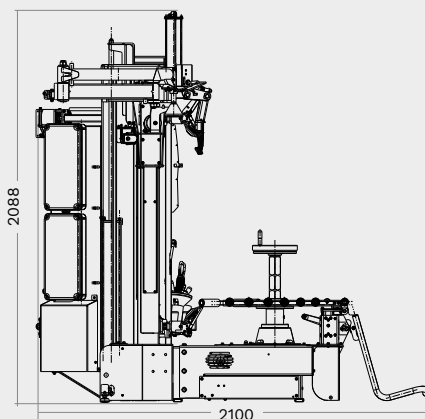







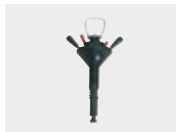







G1250.30PLUS



G1250.30PLUSIT

	G1250.30PLUS	G1250.30PLUSIT
Capacità min. di bloccaggio	10"	10"
Capacità max. di bloccaggio	30"	30"
Larghezza max. cerchioni-	15"	15"
Diametro max. ruota	1194 mm	1194 mm
Movimento stallonatura automatica	Sì	Sì
Forza assiale max. di stallonatura	12 kN	12 kN
Velocità di rotazione autocentrante	0 / 15 giri/min	0 / 15 giri/min
Motore inverter	1.5 kW	1.5 kW
Potenza motore autocentrante	0.75 kW	0.75 kW
Collegamento elettrico	230 V 50 - 60 Hz	230 V 50 - 60 Hz
Fasi	1	1
Pressione d'esercizio min.	8 bar	8 bar
Pressione d'esercizio max.	10 bar	10 bar
Larghezza	1400 mm	1760 mm
Profondità	2100 mm	2100 mm
Altezza	2090 mm	2090 mm
Peso	460 kg	470 kg
N. articolo	RAV.G1250.200129	RAV.G1250.200037

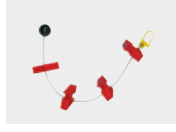
Accessori

		G1250.30PLUS G1250.30PLUSIT	G1250.30PLUS G1250.30PLUSIT
	Premitallone pneumatico	S	
	G1000A138 Dispositivo di bloccaggio rapido	S	
	Sollevatore ruote pneumatico	S	
	G1000A140 Premitallone con trascinatore	S	
	G1000A137 Flangia universale per ruote senza foro centrale	O	
	G1000A84K Set di protezioni cono di centraggio (5 pezzi)	O	
	G1000A117 Utensile in plastica	O	
	G1000A117K Set utensili in plastica (20 pezzi)	O	
	G1000A70K Set protezioni perno trascinatore (5 pezzi)	O	
	G800A32 Protezione in plastica per flangia cerchione	S	
	G1000A81K Set protezioni in gomma per ruote rovesce		O
	G1000A86 Specchio con supporto magnetico		O
	G800A38 Pennello		O
	G800A37 Pasta di montaggio		O
	G1000A101 Flangia LT (Light Truck)		O
	G1000A161 Flangia per cerchi CLAD		O
	G1000A158 Flangia universale per ruote rovesce		O
	G1000A36 Coda magica		S
	G1000A100K Fogli di protezione per tallone		S
	G1000A111 Dispositivo premitallone WDK		S

S Standard **O** Opzionale



RAV Italy

Vehicle Service Group Italy S.r.l.

Via Filippo Brunelleschi 9
44020 Ostellato (FE)
Italy



+39.051.6781511
+39.051.846349
✉ rav@ravaglioli.com



+331.60.86.88.16
+331.60.86.82.04
✉ rav@ravfrance.fr



+49.771.9233.0
+49.771.9233.99
✉ ravd@ravaglioli.com

RAV UK

Vehicle Service Group UK Ltd

3 Fourth Avenue,
Bluebridge Industrial Estate
Halstead, Essex, CO9 2SY
United Kingdom



+44.1787.477711
+44.1787.477720
✉ rav@ravaglioli.com

DRN42U(02)

I dati tecnici e le illustrazioni riportati in questo opuscolo non sono vincolanti.
I nostri prodotti sono soggetti a modifiche tecniche, quindi le condizioni di
consegna possono variare.

Member of VSG - Vehicle Service Group
a DOVER company

