

# One Lift for Double Solutions

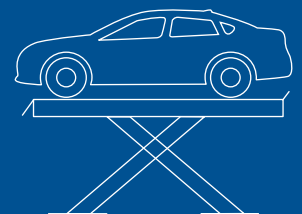

## Повышенная универсальность:

один подъемник может и встраиваться, и устанавливаться на пол

## Простота установки:

простое выполнение ямы

## Широкая сфера применения:

подходит для любых работ на самых разнообразных типах автомобилей

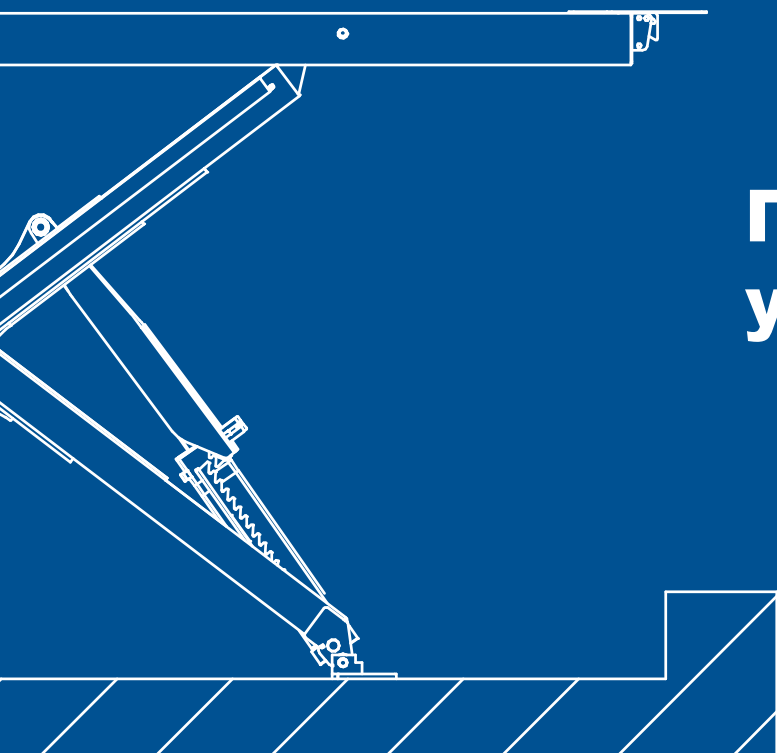

Новая геометрия подъемника,  
упрощающая процесс  
выполнения ямы. **Подъемники  
с платформами больших  
размеров с несущей  
конструкцией, предназначенной  
для обеспечения максимальной  
устойчивости при эксплуатации  
даже при обслуживании  
транспортных средств больших  
размеров.**

## Комплект рамп.

Все подъемники поставляются во встроенном варианте. Комплект рамп позволяет преобразовать все модели в напольный вариант.

**NEW**



### НАПОЛЬНЫЕ РАМПЫ - 1350 мм

S600NA11

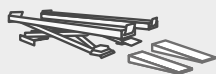

S600NA12



### НАПОЛЬНЫЕ РАМПЫ - 1800 мм

S600NA14



S600NA13

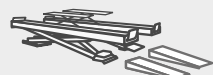

### ПОДВЕСНЫЕ РАМПЫ - 1560 мм

S600NA19



S600NA18



### ПОДВЕСНЫЕ РАМПЫ - 2000 мм

S600NA21



S600NA20



## Открытое углубление для поворотных кругов.

Платформы без борта, позволяющие выполнять позиционирование поворотных кругов по всей поверхности платформы. Идеально подходит для работ на транспортных средствах с узкой шириной колеи.

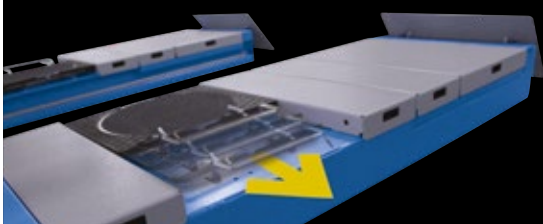

## Оптимизация перемещения поперечины.

Оцинкованный направляющий рельс, установленный на внутренней поверхности боковины платформы, обеспечивающий оптимальную плавность и скорость перемещения поперечины.



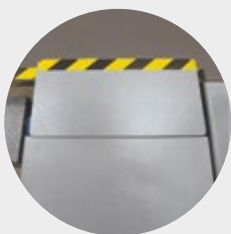

**Большое устройство для блокировки колеса,** обеспечивающее повышенную безопасность при работе вблизи подъемника.



**Встроенный подъемник,** оснащенный регуляторами для обеспечения абсолютно плоской рабочей поверхности.

**Предварительно просверленная платформа для установки опорных кронштейнов измерительных головок станда «сход-развал» 3D Ravaglioli (только для моделей .2 и .5).**



Увеличенная высота подъема.



PATENTED



Гидравлическая синхронизация движений платформ не зависит от распределения нагрузки и гарантируется запатентованным устройством гидравлической синхронизации.



Не требующие технического обслуживания шкворни с самосмазывающимися втулками.



**Основания с регуляторами для облегчения операций установки.**



**Максимальная безопасность** гарантируется механическим опорным устройством с автоматическим включением и пневматическим выключением.

**Новая геометрия** подъемника, упрощающая процесс выполнения ямы.



## Подъемники с плоскими платформами.

Подъемники с платформами больших размеров длиной до 5.5 метров с несущей конструкцией, предназначенной для обеспечения максимальной устойчивости при эксплуатации даже при обслуживании транспортных средств больших размеров.



## Подъемники для измерения схода-развала колес.

Подъемники для регулировки схода-развала с передними карманами под поворотные круги и задними сдвижными платформами.



Сдвижные платформы с пневматической блокировкой в центральном положении и угловые и поперечные движения в обоих направлениях.



# 3

## Подъемники для выравнивания с люфт-детектором.

Плиты с рустованной поверхностью для предупреждения проскальзывания плита-колесо.

# 5

Плиты с рустованной поверхностью для предупреждения проскальзывания плиты-колеса.

**RAV 640N.3 - RAV 640N.4**  
Люфт-детектор 4 движения.

**RAV650N.5 - RAV650N.6**  
Люфт-детектор 8+4 движения.  
(Люфт-детектор 8 движений, соответствующий стандарту UE2014/45).

### Фонарь для определения зазоров

- Светодиодная технология
- Небольшая масса
- Эргономичный блок управления

# 4

## Подъемники с люфт-детектором.

# 6

# Технические характеристики

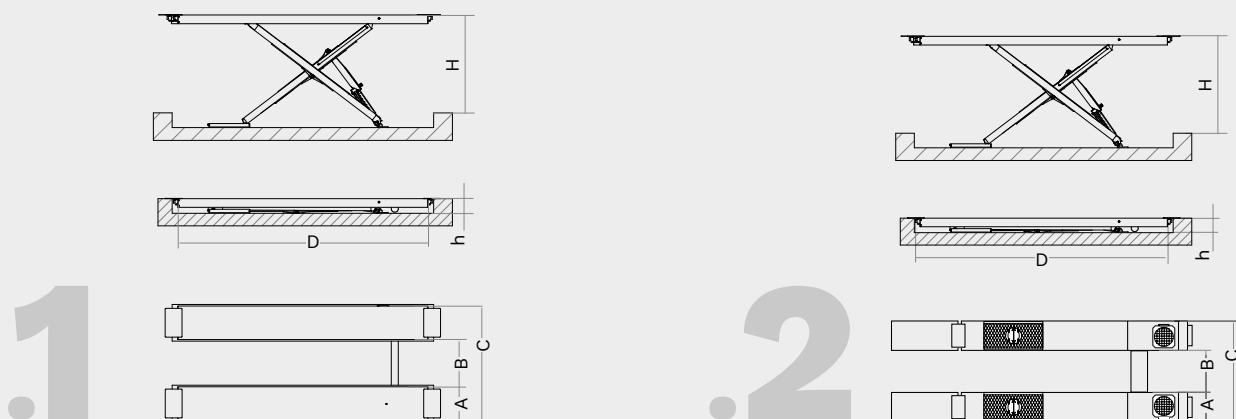

	Номер товара	Грузоподъемность	Мотор	A	B	C	D	h	H	TEq-Link	
<b>.1</b>		кг	кВт	мм	мм	мм	мм	мм	мм		
	RAV640N.1I	RAV.640N1.193278	4200	2.6	615	870	2100	4600	270	1800	
	RAV640N.1ISI	RAV.640N1.193391	4200	3.5	615	870	2100	4600	295	1805	
	RAV650N.1.55I	RAV650N1.193728	5000	2.6	650	900	2200	5500	270	1805	
	RAV650N.1.55ISI	RAV650N1.193742	5000	3.5	650	900	2200	5500	295	1805	
	RAV660N.1.55I	RAV.660N1.193186	6000	2.6	650	900	2200	5500	270	1805	
<b>.2</b>		kg	kW	mm	mm	mm	mm	mm	mm		
	RAV640N.2I	RAV.640N2.193117	4200	2.6	615	870	2100	4600	270	1800	
	RAV640N.2ISI	RAV.640N2.193469	4200	3.5	615	870	2100	4600	295	1805	
	RAV640N.2ISI (400-230/3/60Hz)	RAV.640N2.193001	4200	3.5	615	870	2100	4600	295	1805	
	RAV640N.2ISIQ	RAV.640N2.193582	4200	3.5	615	870	2100	4600	295	1805	✓
	RAV640N.2.42ISI	RAV.640N2.193216	4200	3.5	615	870	2100	4200	295	1805	
	RAV650N.2.55I	RAV.650N2.193797	5000	2.6	650	900	2200	5500	270	1805	
	RAV650N.2.55ISI	RAV.650N2.193858	5000	3.5	650	900	2200	5500	295	1805	
	RAV650N.2.55ISI (400-230/3/60Hz)	RAV.650N2.193520	5000	3.5	650	900	2200	5500	295	1805	
	RAV650N.2.55ISIQ	RAV.650N2.193667	5000	3.5	650	900	2200	5500	295	1805	✓
	RAV660N.2.55I	RAV.660N2.193322	6000	2.6	650	900	2200	5500	270	1805	
	RAV660N.2.55ISI	RAV.660N2.193360	6000	3.5	650	900	2200	5500	295	1805	



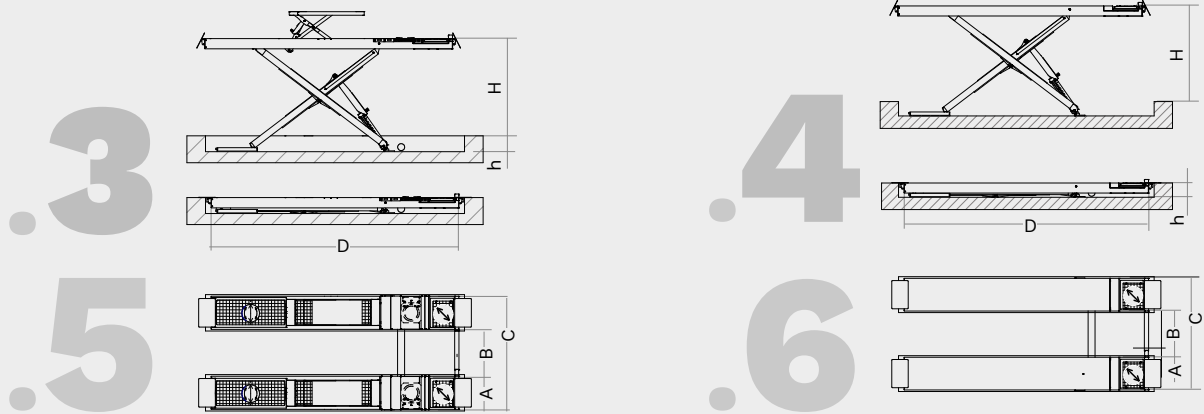

	Номер товара	Грузоподъемность	Мотор	A	B	C	D	h	H	MIT APPROVED
<b>.3 .5</b>		кг	кВт	мм	мм	мм	мм	мм	мм	
RAV640N.3.46ISI	RAV.640N3.192981	4200	2.6	615	870	2100	4600	295	1805	
RAV640N.5.55ISI	RAV.640N5.193049	4200	2.6	650	900	2200	5500	295	1805	
RAV650N.5.55ISI	RAV.650N5.193902	5000	2.6	650	900	2200	5500	295	1805	
RAV650N.5.55ISI	RAV.650N5.193018	5000	2.6	650	900	2200	5500	295	1805	
<b>.4 .6</b>		kg	kW	mm	mm	mm	mm	mm	mm	
RAV640N.4.46I	RAV.640N4.193063	4200	2.6	615	870	2100	4600	270	1800	
RAV640N.4.46ISI	RAV.640N4.192998	4200	2.6	615	870	2100	4600	295	1805	
RAV640N.6.55I	RAV.640N6.193032	4200	2.6	650	900	2200	5500	270	1805	
RAV640N.6.55ISI	RAV.640N6.193056	4200	2.6	650	900	2200	5500	295	1805	
RAV650N.6.55ISI	RAV.650N6.193964	5000	2.6	650	900	2200	5500	295	1805	
RAV650N.6.55ISI	RAV.650N6.193025	5000	2.6	650	900	2200	5500	295	1805	

## МОДЕЛИ ISI

Исполнения со встроенным подъемником.

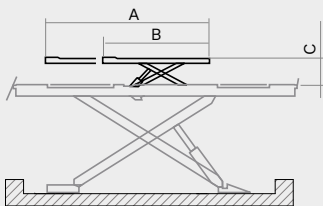

	Мотор	A	B	C
	кг	мм	мм	мм
SERIES RAV640N.ISI	3500	2000	1390	500
SERIES RAV640N.55ISI	4000	2100	1390	490
SERIES RAV650N.55ISI	4000	2100	1390	490
SERIES RAV660N.55ISI	4000	2100	1390	490

## MODELLI MIT APPROVED

Утвержденные версии для аудита в Италии

Расстояние между платформами	Время цикла
800 мм	< 1 мин

## Аксессуары

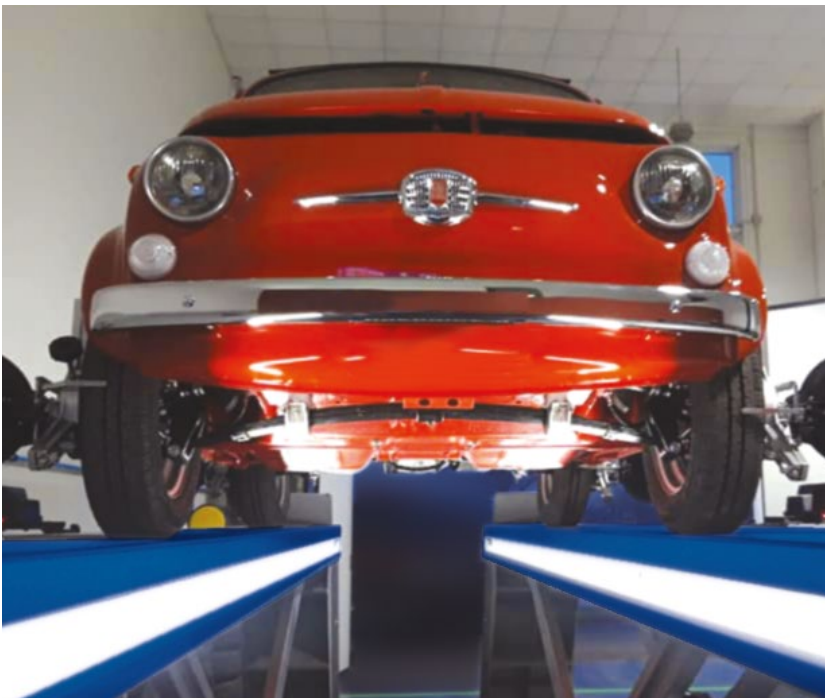

### **VAR600NA1**

Система освещения.

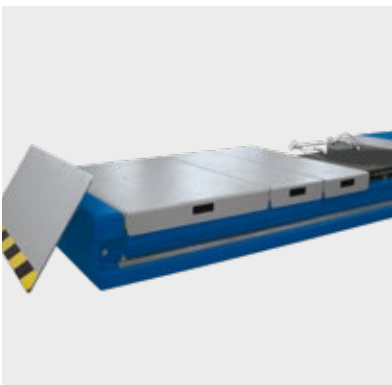

### **S650NA5 - S640NA5**

Серия спейсеров для полного закрытия положения поворотных кругов (для из замены). Остальные спейсеры включены в поставку.



### **S110A7 (2 x комплект)**

Поворотные круги для станда «сход-развал».



**VAR600NA1**

4 светодиодные полосы, 24 В



**S650NA5 - S640NA5**

Серия спейсеров для полного закрытия положения поворотных кругов



**S110A7 (2 x kit)**

Поворотные круги для стенда «сход-развал»



**S505A2 (2 x kit)**



**S505A1**

Комплект проставок H=200 мм



**S505A5 - S505A9 - S505A6 - S505A7**

H=120 мм - H=60 мм - H=40 мм - H=20 мм  
Комплект проставок



#### **RAV Italy**

Vehicle Service Group Italy S.r.l.

Via Filippo Brunelleschi 9  
44020 Ostellato (FE)  
Italy

☎ +39.051.6781511  
☎ +39.051.846349  
✉ rav@ravaglioli.com

#### **RAV France**

RAV France SARL

4, Rue De Longue Raie  
ZAC de la Tremblaie  
91220 Le Plessis Pâté  
France

☎ +331.60.86.88.16  
☎ +331.60.86.82.04  
✉ rav@ravfrance.fr

#### **RAV Germany**

BlitzRotary GmbH

Hüfingener Straße 55  
78199 Bräunlingen  
Germany

☎ +49.771.9233.0  
☎ +49.771.9233.99  
✉ ravd@ravaglioli.com

#### **RAV UK**

Vehicle Service Group UK Ltd

3 Fourth Avenue,  
Bluebridge Industrial Estate  
Halstead, Essex, CO9 2SY  
United Kingdom

☎ +44.1787.477711  
☎ +44.1787.477720  
✉ rav@ravaglioli.com

DRD44U(01)

I dati tecnici e le illustrazioni riportati in questo opuscolo non sono vincolanti.  
I nostri prodotti sono soggetti a modifiche tecniche, quindi le condizioni di  
consegna possono variare.

Member of VSG - Vehicle Service Group  
a  company

